

Kotły gazowe żeliwne z palnikami atmosferycznymi

Spis treści	Zakres mocy (kW)	Strona
PEGASUS D	20,0 - 40,0	113
PEGASUS LOW NOX 2S 67-107	67,0 - 107,0	116
PEGASUS F3N LOW NOX 2S	119,0 - 289,0	119
ZESTAWY PRZEBROJENIOWE NA LPG; GZ 41,5; GZ 35		122



KOTŁY GAZOWE ŻELIWE STOJĄCE

PEGASUS D - żeliwny kocioł gazowy z palnikiem atmosferycznym i wbudowaną automatyką pogodową

- niskotemperaturowy stojący kocioł żeliwny
- zapłon elektroniczny z jonizacyjną kontrolą płomienia
- cyfrowy ciekłokrystaliczny wyświetlacz w pulpicie kotła
- mikroprocesorowe sterowanie pracą kotła z możliwością sterowania zewnętrznego zgodnie z protokołem Opentherm
- palnik gazowy atmosferyczny ze stali nierdzewnej - bardzo cicha praca
- wersja 20-30-40 - efektywność energetyczna ★★ ★ wg dyrektywy EN 92/42 CEE
- wymiennik kotła z wysokojakościowego żeliwa
- system przeciwwymarzaniowy
- możliwość podłączenia czujnika zewnętrznego i regulatora pokojowego
- kolektor spalin z przerywaczem ciągu
- 3 lata gwarancji*

PEGASUS D		20	30	40	
Moc cieplna wyjściowa	kW	20.0	30.2	40.1	
Obciążenie cieplne	kW	21.5	32.2	40.9	
Pojemność wodna	l	9.1	11.6	14.1	
Sprawność dla mocy maks. (80°-60°C)	%	93.1	93.7	93.5	
Ciśnienie maksymalne	bar	6	6	6	
Wymiary	A	mm	400	500	500
	B	mm	850	850	850
	C	mm	615	615	615
	D	mm	40	47	36
	E	mm	112	119	76
	a4	mm	131	151	151
Ciężar bez wody	kg	106	136	164	
Liczba członów żeliwnych	szt.	3	4	5	
Stopień ochrony	IP	X0D	X0D	X0D	
Kod	nr	0E4L3S4A	0E4L4S4A	0E4L5S4A	
CENA netto	zł	5 350,00	6 050,00	6 600,00	

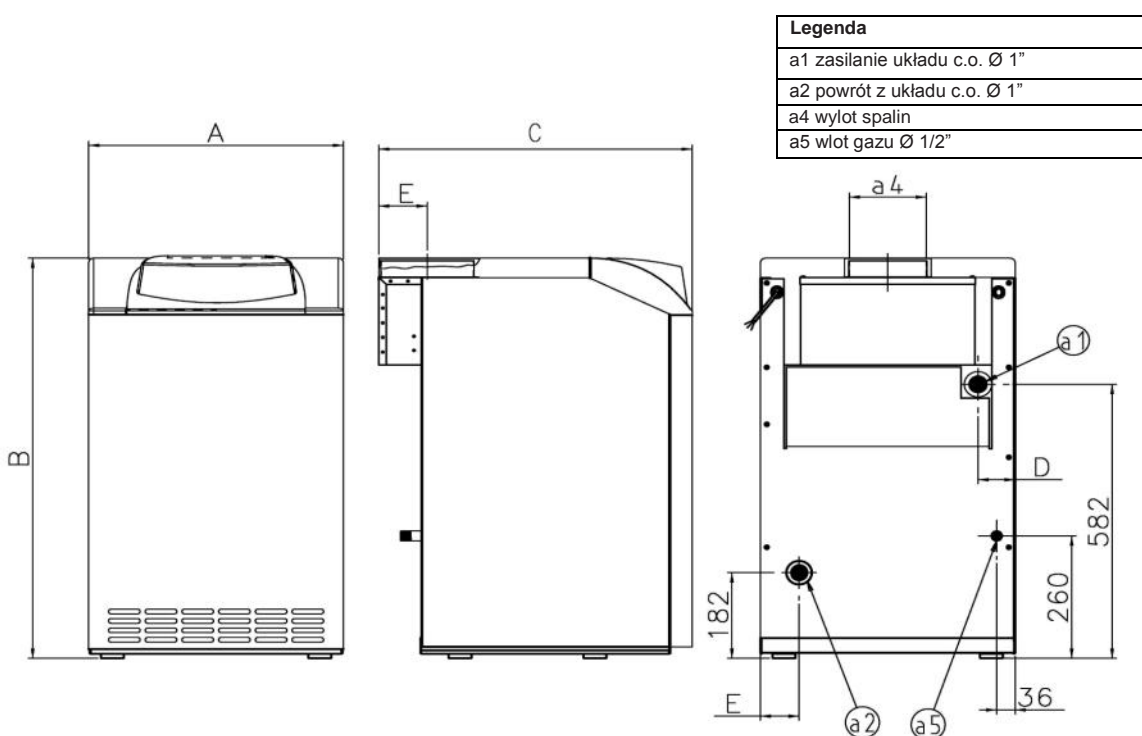

* Gwarancja wg warunków zawartych w kartach gwarancyjnych wyrobów.

Wyposażenie dodatkowe

Nr katalogowy		Opis	Cena netto
FG 140B		Zasobnik c.w.u. o pojemności 140 litrów, podłączenie boczne	1 895,00
FG 200B		Zasobnik c.w.u. o pojemności 200 litrów, podłączenie boczne	2 014,00

Automatyka





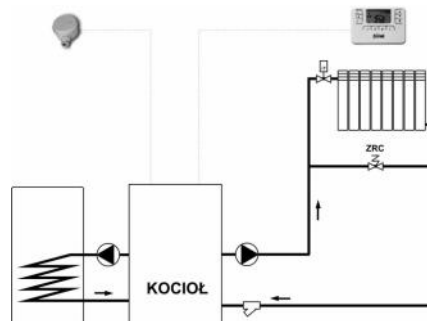

Podstawowe układy automatyki

Przykład 1:

Układ realizowany z użyciem:

1. Regulator ROMEO kod. 013100XA (zamiennie można zastosować termostaty pokojowe FE 3000)
2. Sonda zewnętrzna kod. 013018X0
3. Czujnik zanurzeniowy zasobnika c.w.u. 1KWMA11W



Nr katalogowy		Opis	Cena netto
013100XA		Regulator „ROMEO” – zdalny sterownik kotła z funkcją tygodniowego programowania c.o. i c.w.u. (menu serwisowe)	484,00
013101XA		Regulator „ROMEO” RF – bezprzewodowy zdalny sterownik kotła z funkcją tygodniowego programowania c.o. i c.w.u.	720,00
FE 3000		FE 3000 COMFORT – termostat pokojowy	312,00
FE 3000 TX		FE 3000 TX COMFORT – termostat pokojowy sterowany drogą radiową	534,00
013018X0		Sonda zewnętrzna	146,00
1KWMA11W		Czujnik zanurzeniowy zasobnika c.w.u.	47,00

Rozbudowane układy automatyki pogodowej

Przykład 1. Układ realizowany przez zestaw FH001036, przeznaczony dla kotłów typu PEGASUS D.

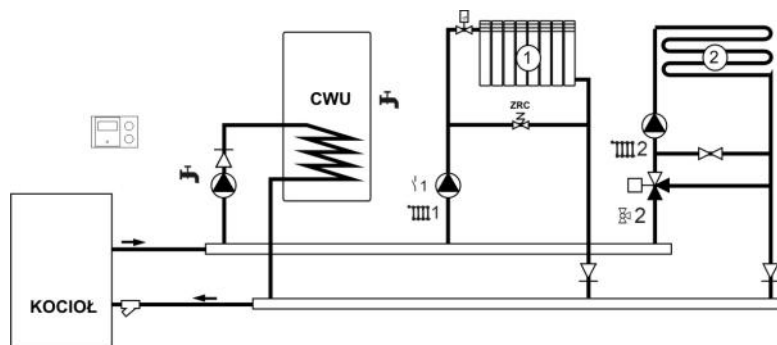

Lp.	kod zestawu	kod elem. składowych	Nazwa	Opis	Szt.	Cena netto zł
1	FH001036	001044	Lago0321	Regulator pogodowy sterujący pracą kotła, obiegów grzewczych i obiegu CWU	1	1066,00
2		002111	AF	Czujnik zewnętrzny	1	
3		002311	VF	Czujnik przylgowy zasilania (np. mieszacza, powrotu, zasilania kotła wiszącego)	1	
4		002211	KF	Czujnik kotła stojącego	1	
5		002411	SPF	Czujnik zasobnika CWU	1	
		002311	VF	Czujnik przylgowy zasilania (np. mieszacza, powrotu, zasilania)	1	
Akcesoria opcjonalne						
6		002161	FBR2	Czujnik temperatury pomieszczenia (Uwaga: do regulatora Lago 0321 można podłączyć tylko 1 czujnik FBR2)	1	177,00
7		001045	Lago FB	Cyfrowy moduł pomieszczenia	1	378,00

Automatyka

Rozbudowane układy automatyki pogodowej

Przykład 2. Zestaw FH001044 ma również zastosowanie jako rozszerzający do sterowania kolejnymi obiegami grzewczymi z podmieszaniem.

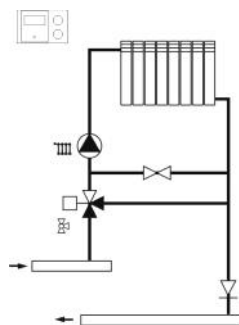

L.p.	kod zestawu	kod elem. składowych	Nazwa	Opis	Szt.	Cena netto zł
1	FH001044	001044	Lago0321	Regulator pogodowy sterujący pracą obiegu grzewczego z podmieszaniem	1	933,00
2		002111	AF	Czujnik zewnętrzny	1	
3		002311	VF	Czujnik przyłgowy zasilania (np. mieszacza, powrotu, zasilania kotła wiszącego)	1	
4		002211	KF	Czujnik kotła stojącego	1	
Akcesoria opcjonalne						
6		002161	FBR2	Czujnik temperatury pomieszczenia	1	177,00
7		001045	Lago FB	Cyfrowy moduł pomieszczenia	1	378,00

Przykład 3. Układ realizowany przez zestaw FH001037 kaskada 2 kotłów z palnikami jednostopniowymi. Uwaga: brak możliwości montażu regulatora w pulpicie kotła wymagana jest skrzynka naścienna WAG1

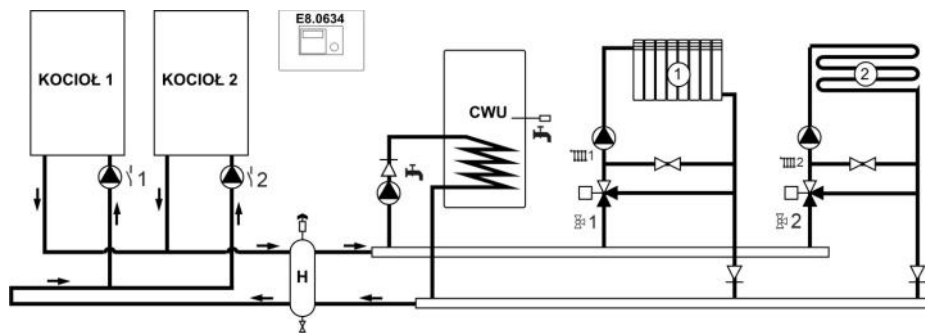

L.p.	kod zestawu	kod elem. składowych	Nazwa	Opis	Szt.	Cena netto zł
1	FH001037	001033	E8.0634	Regulator pogodowy sterujący pracą 2 kotłów wiszących w kaskadzie, 2 obiegów grzewczych i obiegu CWU	1	2158,00
2		002700	-	Komplet kostek do reg. E8	1	
3		002111	AF	Czujnik zewnętrzny	1	
4		002311	VF	Czujnik przyłgowy zasilania (np. mieszacza, powrotu, zasilania)	4	
5		002411	SPF	Czujnik zasobnika CWU	1	
Akcesoria opcjonalne						
6		002161	FBR2	Czujnik temperatury pomieszczenia	1	177,00
7		001062	BM8	Cyfrowy moduł pokojowy	1	750,00
8		002503	-	Skrzynka naścienna WAG1 do E8	1	756,00

Przykład 4. Układ realizowany przez zestaw FH001027. Umożliwia rozbudowę zestawu FH001037 o 2 kolejne obieg grzewcze z podmieszaniem.

Uwaga: regulator wymaga montażu w skrzynce naściennej WAG1.

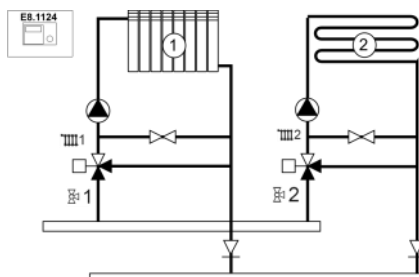

L.p.	kod zestawu	kod elem. składowych	Nazwa	Opis	Szt.	Cena netto zł
1	FH001027	001034	E8.1124	Regulator pogodowy sterujący pracą do 2 obiegów grzewczych	1	1 788,00
2		002900	-	Komplet kostek do reg. E8.1121	1	
3		002311	VF	Czujnik przyłgowy mieszacza	2	
Akcesoria opcjonalne						
4		002161	FBR2	Czujnik temperatury pomieszczenia	1	177,00
5		001062	BM8	Cyfrowy moduł pokojowy	1	750,00
6		002503	-	Skrzynka naścienna WAG1 do E8	1	756,00



PEGASUS LN 2S 67-107 kW - kocioł gazowy żeliwny z dwustopniowym palnikiem atmosferycznym i obniżoną emisją NOx

- niskotemperaturowy kocioł żeliwny z dwustopniowym palnikiem atmosferycznym
- zapłon elektroniczny z jonizacyjną kontrolą płomienia
- palnik ze stali nierdzewnej - bardzo cicha praca
- wymiennik kotła z wysokojakościowego żeliwa
- automatyka regulacyjno zabezpieczająca, termostat bezpieczeństwa STB, czujnik zaniku ciągu kominowego, termostat regulacyjny, manometr
- możliwość podłączenia automatyki pogodowej
- kolektor spalin z przerywaczem ciągu
- możliwość zasilania gazem GZ50, GZ35 lub LPG
- możliwość pracy w kaskadzie
- 3 lata gwarancji*



PEGASUS LN 2S		67		77		87		97		107	
Moc		Pmax	Pmin	Pmax	Pmin	Pmax	Pmin	Pmax	Pmin	Pmax	Pmin
Obciążenie cieplne	kW	73.3	36.6	84.2	48.1	95.2	48.1	106	59.1	116	59.1
Moc cieplna wyjściowa	kW	67	33.5	77	44.0	87	44.0	97	54.0	106	54.0
Klasa emisji NOx		(5 < 70 mg / kWh)									
Temperatura maksymalna	°C	100		100		100		100		100	
Ciśnienie maksymalne	bar	6		6		6		6		6	
Liczba członów żeliwnych		7		8		9		10		11	
Ciśnienie minimalne	bar	0,4		0,4		0,4		0,4		0,4	
Ilość ramp palnika		6		7		8		9		10	
Pojemność wodna	litry	19.1		21.6		24.1		26.6		29.1	
Ciężar bez wody	kg	290		320		350		380		410	
Zasilanie	V/Hz	230/50		230/50		230/50		230/50		230/50	
Stopień ochrony	IP	X0D		X0D		X0D		X0D		X0D	
Kod		0E4M7AWA		0E4M8AWA		0E4M9AWA		0E4MAAWA		0E4MBAWA	
CENA netto	zł	13 950,00		14 950,00		15 900,00		17 100,00		17 850,00	

Typ kotła	A	B	C	D	E	F	a1 powrót z inst. c.o.	a2 zasilanie inst. c.o.	a3 zasilanie gazowe
Pegasus 67 LN 2S	760	100	180	41	42	32	1" 1/4	1" 1/4	3/4"
Pegasus 77 LN 2S	850	110	200	43	44	34	1" 1/4	1" 1/4	3/4"
Pegasus 87 LN 2S	930	110	200	40	41	31	1" 1/4	1" 1/4	3/4"
Pegasus 97 LN 2S	1020	110	200	43	43	33	1" 1/4	1" 1/4	3/4"
Pegasus 107 LN 2S	1100	120	220	40	40	30	1" 1/4	1" 1/4	3/4"

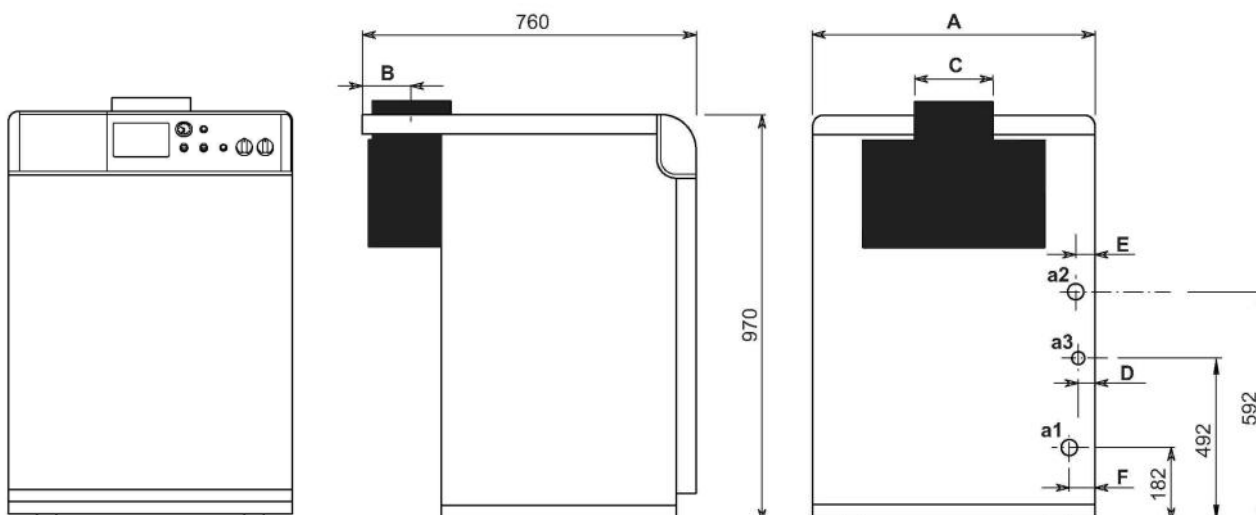

*wydłużona gwarancja wg warunków zawartych w kartach gwarancyjnych kotłów FERROLI

Wyposażenie dodatkowe

Nr katalogowy		Opis	Cena netto
FG 200B		Zasobnik c.w.u. o pojemności 200 litrów, podłączenie boczne	2 014,00
FG 300B		Zasobnik c.w.u. o pojemności 300 litrów, podłączenie boczne	2 369,00
FG 500B		Zasobnik c.w.u. o pojemności 500 litrów, podłączenie boczne	6 041,00
FG1000B		Zasobnik c.w.u. o pojemności 1000 litrów, podłączenie boczne	15 517,00
FG1500B		Zasobnik c.w.u. o pojemności 1500 litrów, podłączenie boczne	22 624,00

Automatyka

Rozbudowane układy automatyki pogodowej

Przykład 1. Układ realizowany przez zestaw FH001026

Uwaga: do podłączenia elektrycznego wymagana złączka F07.

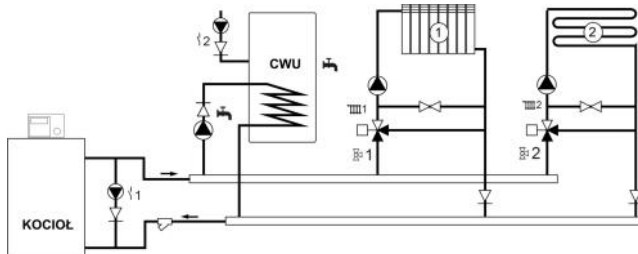

L.p.	kod zestawu	kod elem. składowych	Nazwa	Opis	Szt.	Cena netto zł
1	FH001026	001033	E8.0634	Regulator pogodowy sterujący pracą kotła, obiegów grzewczych i obiegu CWU	1	2 141,00
2		002700	-	Komplet kostek do reg. E8	1	
3		002111	AF	Czujnik zewnętrzny	1	
4		002211	KF	Czujnik kotła	1	
5		002311	VF	Czujnik przyłogowy zasilania (np. mieszacza, powrotu, zasilania)	3	
6		002411	SPF	Czujnik zasobnika CWU	1	
Akcesoria opcjonalne						
7		002161	FBR2	Czujnik temperatury pomieszczenia	1	177,00
8		001062	BM8	Cyfrowy moduł pokojowy	1	750,00
9		002503	-	Skrzynka naścienna WAG1 do E8	1	756,00
10		F07	F07	Złączka przyłączeniowa: kocioł - automatyka	1	62,00

Przykład 2. Układ realizowany przez zestaw FH001029. Kaskada 2 kotłów z palnikami dwustopniowymi, możliwość rozbudowy kaskady do 8 kotłów przy wykorzystaniu dodatkowych regulatorów Lago 201R dla każdego następnego kotła. Najwyższy stopień zabezpieczenia minimalnej temperatury powrotnej kotłów.

Uwaga: do podłączenia elektrycznego wymagane 2 złączki F07.

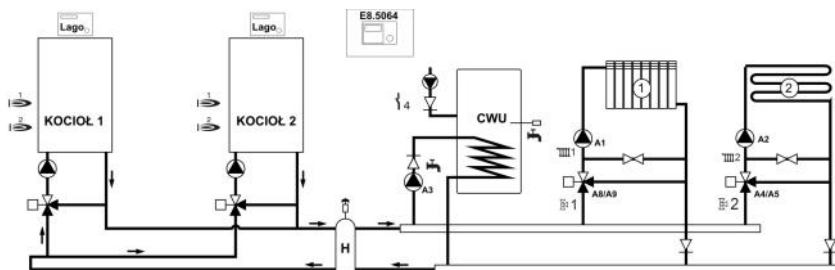

Przykład 3. Układ realizowany przez zestaw FH001029. Kaskada 2 kotłów z palnikami dwustopniowymi, możliwość rozbudowy kaskady do 8 kotłów przy wykorzystaniu dodatkowych regulatorów Lago 201R dla każdego następnego kotła. Podstawowy stopień zabezpieczenia minimalnej temperatury powrotnej kotłów.

Uwaga: do podłączenia elektrycznego wymagane 2 złączki F07.

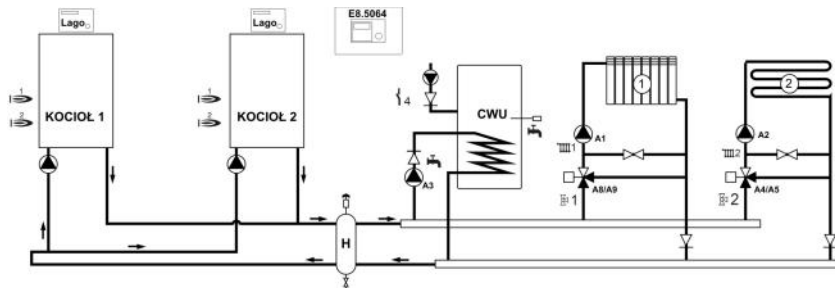

L.p.	kod zestawu	kod elem. składowych	Nazwa	Opis	Szt.	Cena netto zł
1	FH001029	001035	E8.5064	Menadżer kaskady, sterowanie pracą 2 obiegów grzewczych i obiegu CWU	1	4 627,00
2		002700	-	Komplet kostek do reg. E8	1	
3		001082	Lago BASIC 0201R	Regulator kotła (montaż w kotle)	2	
4		002902	-	Komplet kostek do reg. Lago 0201R	2	
5		002111	AF	Czujnik zewnętrzny	1	
6		002211	KF	Czujnik kotła	2	
7		002311	VF	Czujnik przyłogowy zasilania (np. mieszacza, powrotu, zasilania kaskady)	5	
8		002411	SPF	Czujnik zasobnika CWU	1	
Akcesoria opcjonalne						
9		002161	FBR2	Czujnik temperatury pomieszczenia	1	177,00
10		001064	BM8	Cyfrowy moduł pokojowy	1	750,00
11		002200	KFS	Czujnik zanurzeniowy 1kΩ PTC	1	52,00
12		002300	VFAS	Czujnik przyłogowy 1kΩ PTC	1	69,00
13		002504	-	Skrzynka naścienna WAG3 do E8.5064 – umożliwia łatwą zabudowę regulatora oraz podłączenie elektryczne czujników i urządzeń wykonawczych (pompy, mieszacze)	1	839,00
14		F07	F07	Złączka przyłączeniowa: kocioł - automatyka	1	62,00

Ceny automatyki nie zawierają kosztów zabudowy, podłączenia elektrycznego i uruchomienia. Szczegółowy opis automatyki w rozdziale "AUTOMATYKA POGODOWA".

Gwarancja wg warunków zawartych w kartach gwarancyjnych wyrobów.

Automatyka

Rozbudowane układy automatyki pogodowej

Przykład 4. Układ realizowany przez zestaw **FH001027**. Umożliwia rozbudowę zestawów **FH001026** i **FH001029** o 2 kolejne obiegi grzewcze z podmieszaniem. Maksymalna ilość obiegów grzewczych - 15.

Uwaga: regulator wymaga montażu w skrzynce naściennej WAG1.

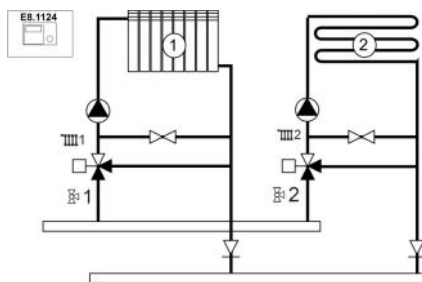

L.p.	kod zestawu	kod elem. składowych	Nazwa	Opis	Szt.	Cena netto zł
1	FH001027	001034	E8.1124	Regulator pogodowy sterujący pracą do 2 obiegów grzewczych	1	1 788,00
2		002900	-	Komplet kostek do reg. E8.1121	1	
3		002311	VF	Czujnik przylgowy mieszacza	2	
Akcesoria opcjonalne						
4		002161	FBR2	Czujnik temperatury pomieszczenia	1	177,00
5		001062	BM8	Cyfrowy moduł pokojowy	1	750,00
6		002503	-	Skrzynka naścienna WAG1 do E8	1	756,00



PEGASUS LN 2S 119-289 kW - kocioł gazowy żeliwny z dwustopniowym palnikiem atmosferycznym i obniżoną emisją NOx

- niskotemperaturowy kocioł żeliwny z dwustopniowym palnikiem atmosferycznym
- zapłon elektroniczny z jonizacyjną kontrolą płomienia
- palnik ze stali nierdzewnej - bardzo cicha praca
- wymiennik kotła z wysokiej jakości żeliwa
- automatyka regulacyjno zabezpieczająca, termostat bezpieczeństwa STB, czujnik zaniku ciągu kominowego, termostat regulacyjny, manometr
- możliwość podłączenia automatyki pogodowej
- kolektor spalin z przerywaczem ciągu
- możliwość zasilania gazem GZ50, GZ35 lub LPG
- możliwość pracy w kaskadzie
- 3 lata gwarancji*



PEGASUS	Moc cieplna wyjściowa		Obciążenie cieplne		Ilość członów żeliwnych	Kod	CENA netto zł
	Nominalna kW	Minimalna kW	Nominalne kW	Minimalne kW			
LN 2S 119	119	71	131	77	8	0E2M8AWA	23 250,00
LN 2S 136	136	82	149	89	9	0E2M9AWA	24 650,00
LN 2S 153	153	92	168	100	10	0E2MAAWA	28 550,00
LN 2S 170	170	102	187	110	11	0E2MBAWA	29 850,00
LN 2S 187	187	112	206	122	12	0E2MCAWA	32 550,00
LN 2S 221	221	133	243	144	14	0E2MEAWA	36 300,00
LN 2S 255	255	153	280	166	16	0E2MGAWA	39 050,00
LN 2S 289	289	173	317	188	18	0E2MIAWA	41 205,00

Typ kotła	A	B	C	D	E	F	a1 powrót z inst. c.o.	a2 zasilanie inst. c.o.	a3 zasilanie gazowe	Ciężar kotła z opak. (kg)
Pegasus LN 2S 119	930	133	220	50	42	1050	2"	2"	1"	470
Pegasus LN 2S 136	1020	148	250	53	45	1050	2"	2"	1"	530
Pegasus LN 2S 153	1100	148	250	58	43	1050	2"	2"	1 1/2"	575
Pegasus LN 2S 170	1190	173	300	60	46	1050	2"	2"	1 1/2"	625
Pegasus LN 2S 187	1270	173	300	58	44	1050	2"	2"	1 1/2"	665
Pegasus LN 2S 221	1440	173	300	57	45	1050	2"	2"	1 1/2"	760
Pegasus LN 2S 255	1610	198	350	62	46	1100	2"	2"	1 1/2"	875
Pegasus LN 2S 289	1780	198	350	66	49	1100	2"	2"	1 1/2"	945

Wersja 119+136 (8+9 elementów)

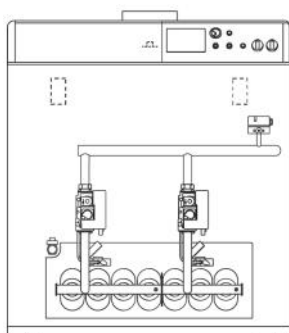

Wersja 153+289 (10+18 elementów)

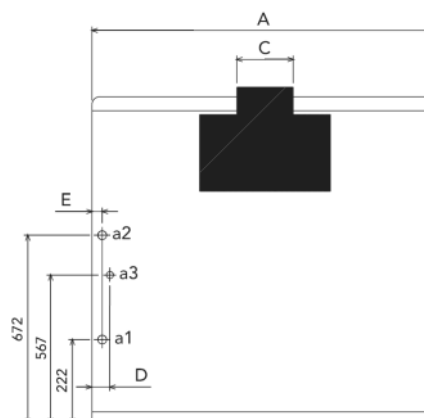
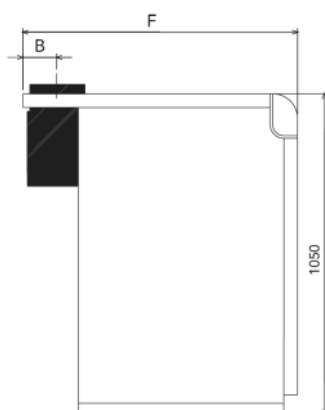
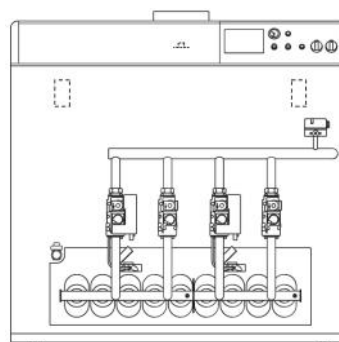

*wydłużona gwarancja wg warunków zawartych w kartach gwarancyjnych kotłów FERROLI

Wyposażenie dodatkowe

Nr katalogowy		Opis	Cena netto
FG 200B		Zasobnik c.w.u. o pojemności 200 litrów, podłączenie boczne	2 014,00
FG 300B		Zasobnik c.w.u. o pojemności 300 litrów, podłączenie boczne	2 369,00
FG 500B		Zasobnik c.w.u. o pojemności 500 litrów, podłączenie boczne	6 041,00
FG1000B		Zasobnik c.w.u. o pojemności 1000 litrów, podłączenie boczne	15 517,00
FG1500B		Zasobnik c.w.u. o pojemności 1500 litrów, podłączenie boczne	22 624,00

Automatyka

Rozbudowane układy automatyki pogodowej

Przykład 1. Układ realizowany przez zestaw FH001026

Uwaga: do podłączenia elektrycznego wymagana złączka F07.

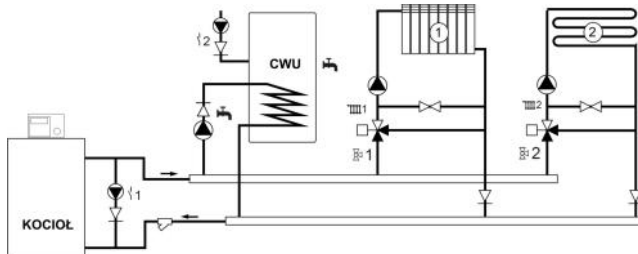

L.p.	kod zestawu	kod elem. składowych	Nazwa	Opis	Szt.	Cena netto zł
1	FH001026	001033	E8.0634	Regulator pogodowy sterujący pracą kotła, obiegów grzewczych i obiegu CWU	1	2 141,00
2		002700	-	Komplet kostek do reg. E8	1	
3		002111	AF	Czujnik zewnętrzny	1	
4		002211	KF	Czujnik kotła	1	
5		002311	VF	Czujnik przyłogowy zasilania (np. mieszacza, powrotu, zasilania)	3	
6		002411	SPF	Czujnik zasobnika CWU	1	
Akcesoria opcjonalne						
7		002161	FBR2	Czujnik temperatury pomieszczenia	1	177,00
8		001062	BM8	Cyfrowy moduł pokojowy	1	750,00
9		002503	-	Skrzynka naścienna WAG1 do E8	1	756,00
10		F07	F07	Złączka przyłączeniowa: kocioł - automatyka	1	62,00

Przykład 2. Układ realizowany przez zestaw FH001029. Kaskada 2 kotłów z palnikami dwustopniowymi, możliwość rozbudowy kaskady do 8 kotłów przy wykorzystaniu dodatkowych regulatorów Lago 201R dla każdego następnego kotła. Najwyższy stopień zabezpieczenia minimalnej temperatury powrotnej kotłów.

Uwaga: do podłączenia elektrycznego wymagane 2 złączki F07.

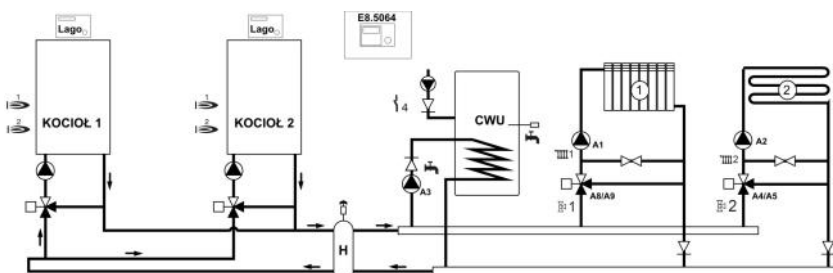

Przykład 3. Układ realizowany przez zestaw FH001029. Kaskada 2 kotłów z palnikami dwustopniowymi, możliwość rozbudowy kaskady do 8 kotłów przy wykorzystaniu dodatkowych regulatorów Lago 201R dla każdego następnego kotła. Podstawowy stopień zabezpieczenia minimalnej temperatury powrotnej kotłów.

Uwaga: do podłączenia elektrycznego wymagane 2 złączki F07.

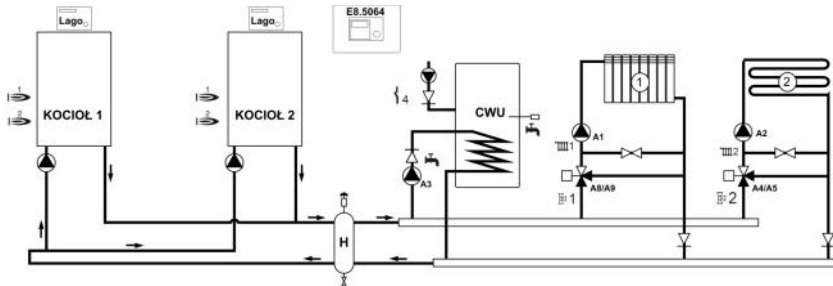

L.p.	kod zestawu	kod elem. składowych	Nazwa	Opis	Szt.	Cena netto zł
1	FH001029	001035	E8.5064	Menadżer kaskady, sterowanie pracą 2 obiegów grzewczych i obiegu CWU	1	4 627,00
2		002700	-	Komplet kostek do reg. E8	1	
3		001082	Lago BASIC 0201R	Regulator kotła (montaż w kotle)	2	
4		002902	-	Komplet kostek do reg. Lago 0201R	2	
5		002111	AF	Czujnik zewnętrzny	1	
6		002211	KF	Czujnik kotła	2	
7		002311	VF	Czujnik przyłogowy zasilania (np. mieszacza, powrotu, zasilania kaskady)	5	
8		002411	SPF	Czujnik zasobnika CWU	1	
Akcesoria opcjonalne						
9		002161	FBR2	Czujnik temperatury pomieszczenia	1	177,00
10		001064	BM8	Cyfrowy moduł pokojowy	1	750,00
11		002200	KFS	Czujnik zanurzeniowy 1kΩ PTC	1	52,00
12		002300	VFAS	Czujnik przyłogowy 1kΩ PTC	1	69,00
13		002504	-	Skrzynka naścienna WAG3 do E8.5064 – umożliwia łatwą zabudowę regulatora oraz podłączenie elektryczne czujników i urządzeń wykonawczych (pompy, mieszacze)	1	839,00
14		F07	F07	Złączka przyłączeniowa: kocioł - automatyka	1	62,00

Ceny automatyki nie zawierają kosztów zabudowy, podłączenia elektrycznego i uruchomienia. Szczegółowy opis automatyki w rozdziale "AUTOMATYKA POGODOWA".

Gwarancja wg warunków zawartych w kartach gwarancyjnych wyrobów.

Automatyka

Rozbudowane układy automatyki pogodowej

Przykład 4. Układ realizowany przez zestaw **FH001027**. Umożliwia rozbudowę zestawów **FH001026** i **FH001029** o 2 kolejne obiegi grzewcze z podmieszaniem. Maksymalna ilość obiegów grzewczych - 15.

Uwaga: regulator wymaga montażu w skrzynce naściennej WAG1.

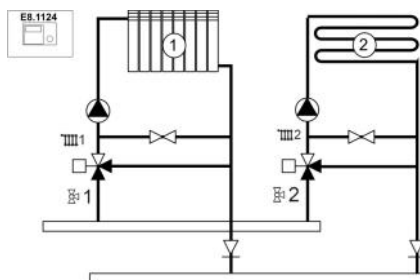

L.p.	kod zestawu	kod elem. składowych	Nazwa	Opis	Szt.	Cena netto zł
1	FH001027	001034	E8.1124	Regulator pogodowy sterujący pracą do 2 obiegów grzewczych	1	1 788,00
2		002900	-	Komplet kostek do reg. E8.1121	1	
3		002311	VF	Czujnik przyłgowy mieszacza	2	
Akcesoria opcjonalne						
4		002161	FBR2	Czujnik temperatury pomieszczenia	1	177,00
5		001062	BM8	Cyfrowy moduł pokojowy	1	750,00
6		002503	-	Skrzynka naścienna WAG1 do E8	1	756,00

KOTŁY GAZOWE ŻELINE STOJĄCE

ZESTAWY PRZEBROJENIOWE KOTŁÓW NA INNE RODZAJE GAZÓW

Produkt	LPG	GZ 35
	cena netto	cena netto
PAGASUS D 20	30,00 zł	30,00 zł
PAGASUS D 30	40,00 zł	40,00 zł
PAGASUS D 40	50,00 zł	50,00 zł
PEGASUS D 30 K 130	40,00 zł	40,00 zł
PEGASUS D 40 K 130	50,00 zł	50,00 zł

Produkt	LPG	GZ 35
	cena netto	cena netto
PEGASUS LN 67 2S	280,00 zł	180,00 zł
PEGASUS LN 77 2S	285,00 zł	185,00 zł
PEGASUS LN 87 2S	290,00 zł	190,00 zł
PEGASUS LN 97 2S	295,00 zł	195,00 zł
PEGASUS LN 107 2S	300,00 zł	200,00 zł
PEGASUS F3 LN 119 2S	290,00 zł	190,00 zł
PEGASUS F3 LN 136 2S	295,00 zł	195,00 zł
PEGASUS F3 LN 153 2S	300,00 zł	200,00 zł
PEGASUS F3 LN 170 2S	305,00 zł	205,00 zł
PEGASUS F3 LN 187 2S	310,00 zł	210,00 zł
PEGASUS F3 LN 221 2S	315,00 zł	215,00 zł
PEGASUS F3 LN 255 2S	320,00 zł	220,00 zł
PEGASUS F3 LN 289 2S	325,00 zł	225,00 zł