

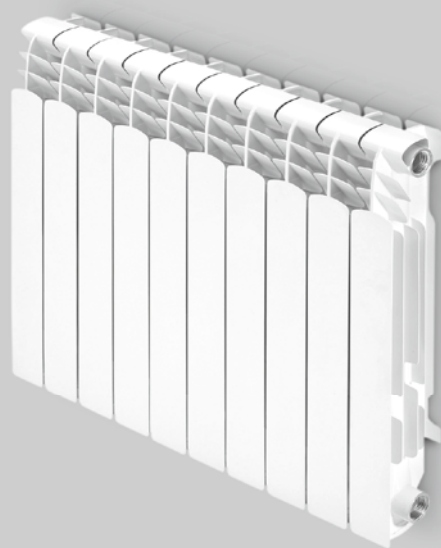

Grzejniki łazienkowe VENUS



Grzejniki aluminiowe PROTEO

## ROZDZIAŁ 15 GRZEJNIKI

Grzejniki aluminiowe

# PROTEO / PROTEO HP

## GRZEJNIKI ALUMINIOWE

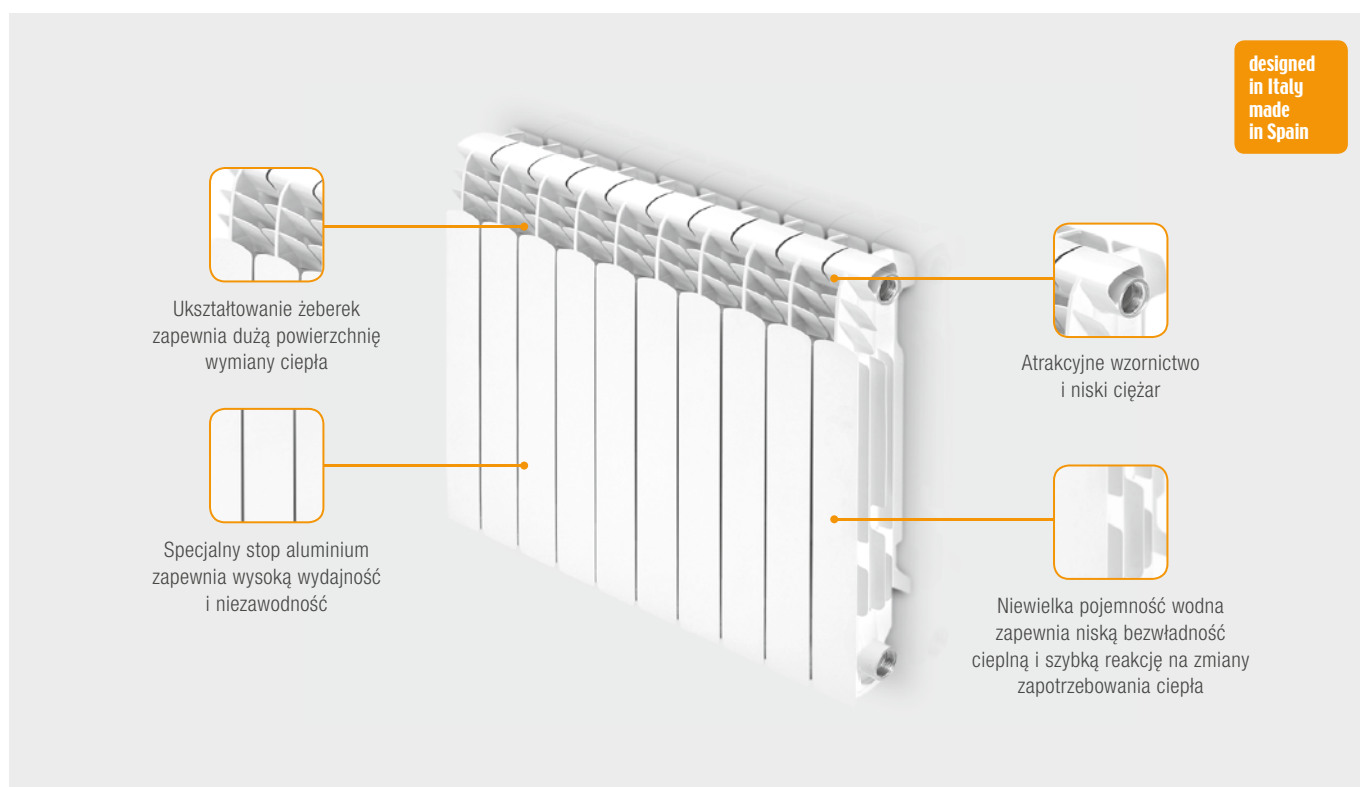

Nowoczesna instalacja c.o. powinna charakteryzować się oszczędną i wieloletnią eksploatacją. Należy ją zatem wyposażać w grzejniki o niskiej bezwładności cieplnej umożliwiające szybką reakcję układu grzewczego na zmiany zapotrzebowania ciepła, co przekłada się na oszczędność energii. Jeszcze lepiej jeśli grzejniki te pracują długo i bezproblemowo. PROTEO (HP) są owocem wieloletniego doświadczenia Ferroli w produkcji grzejników i posiadają obie te cechy. Ale to nie wszystko – oprócz doskonałych parametrów, PROTEO (HP) również świetnie wyglądają!

### CHARAKTERYSTYKA

- Eleganckie grzejniki ze specjalnego stopu aluminium wyróżniające się atrakcyjnym, nowoczesnym wzornictwem
- **Niewielka pojemność wodna, zapewniająca niską bezwładność cieplną**
- Sprawne osiągnięcie właściwej temperatury roboczej i szybka reakcja na zmiany zapotrzebowania ciepła
- Zabezpieczenie przed korozją, dzięki zjawisku naturalnej pasywacji na powierzchni specjalnego stopu aluminium firmy Ferroli
- **Odpowiednie ukształtowanie żeberk grzejników zapewniające dużą powierzchnię wymiany ciepła**
- Wysoka wydajność cieplna
- PROTEO HP – wersja charakteryzująca się maksymalnym ciśnieniem pracy 16 barów
- **Niezawodność potwierdzona 10-letnią gwarancją**

NR KAT.	PRODUKT	MOC CIEPLNA [W]*	OPIS	CENA [NETTO PLN]
749045010	PROTEO 450	92,00 / 117,2	Grzejnik aluminiowy charakteryzujący się niewielką pojemnością wodną, wysoką wydajnością i dużą powierzchnią wymiany ciepła	<b>39,00 / element**</b>
747058010	PROTEO 600 HP	106,60 / 135,02		<b>40,00 / element**</b>
747070010	PROTEO 700 HP	125,72 / 159,16		<b>52,00 / element**</b>
749090010	PROTEO 900	170,00 / 216,10		<b>60,00 / element**</b>

\*  $\Delta t = 50^{\circ}\text{C}$  (75/65/20°C) /  $\Delta t = 60^{\circ}\text{C}$  (90/70/20°C)

\*\* Jednostka dostawy: 10 elementów

## DANE TECHNICZNE

PROTEO			450	600 HP	700 HP	900
Moc cieplna*	$\Delta t = 50^{\circ}\text{C}$ (75/65/20°C)	W	92,00	106,60	125,72	170,00
	$\Delta t = 60^{\circ}\text{C}$ (90/70/20°C)	W	117,20	135,02	159,16	216,10
Stała		$K_m$	0,667824	0,667824	0,795932	0,995242
EkspONENT		n	1,30565	1,2967	1,29403	1,31409
Pojemność wodna		l	0,31	0,32	0,354	0,52
Maksymalne ciśnienie robocze		bar	6	16	16	10
Wymiary*	Wys. x Szer. x Gł.	mm	431 x 80 x 100	581,5 x 80 x 98	681,5 x 80 x 98	880 x 80 x 98
Rozstaw przyłączy		mm	350	500	600	800
Średnica przyłączy		cal	1"	1"	1"	1"

\* Jeden element

Grzejniki aluminiowe

WYMIARY

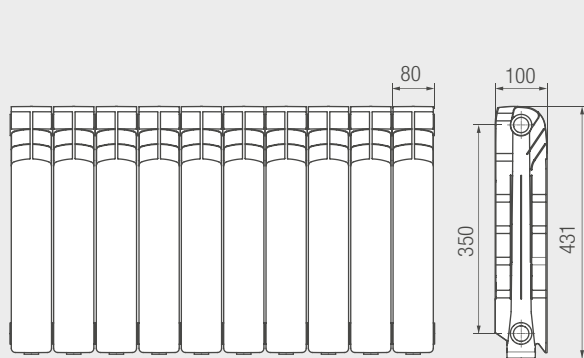

PROTEO 450

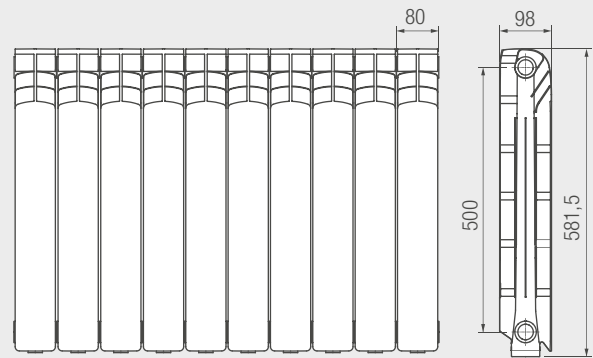

PROTEO 600 HP

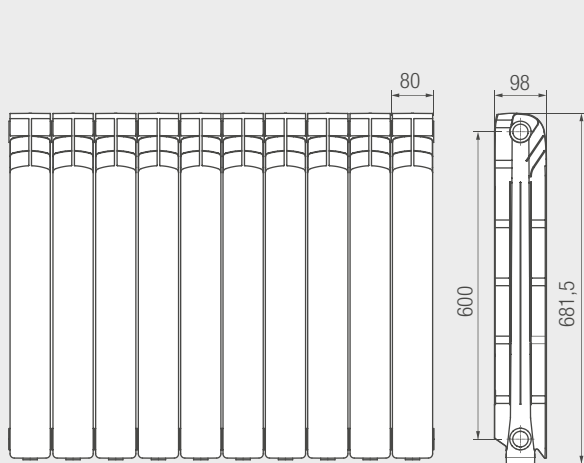

PROTEO 700 HP

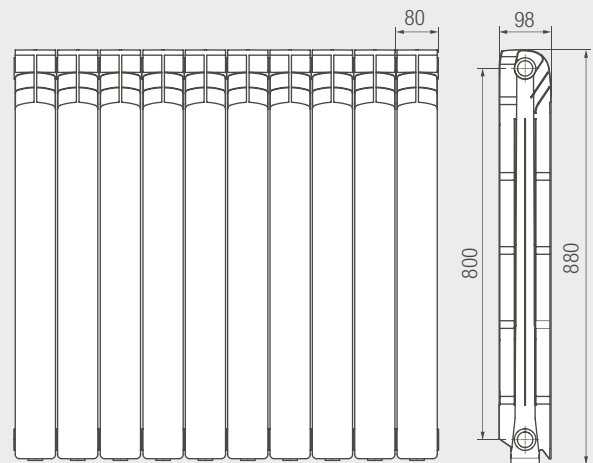

PROTEO 900

Odległość od ściany: min. 30 mm, od podłogi: 120 mm. W przypadku montażu we wnęce należy zapewnić min. 100 mm przestrzeni nad grzejnikiem. Zalecamy aby każdy grzejnik wyposażać w zawór odpowietrzający.

# VENUS

## OZDOBNE GRZEJNIKI ŁAZIENKOWE

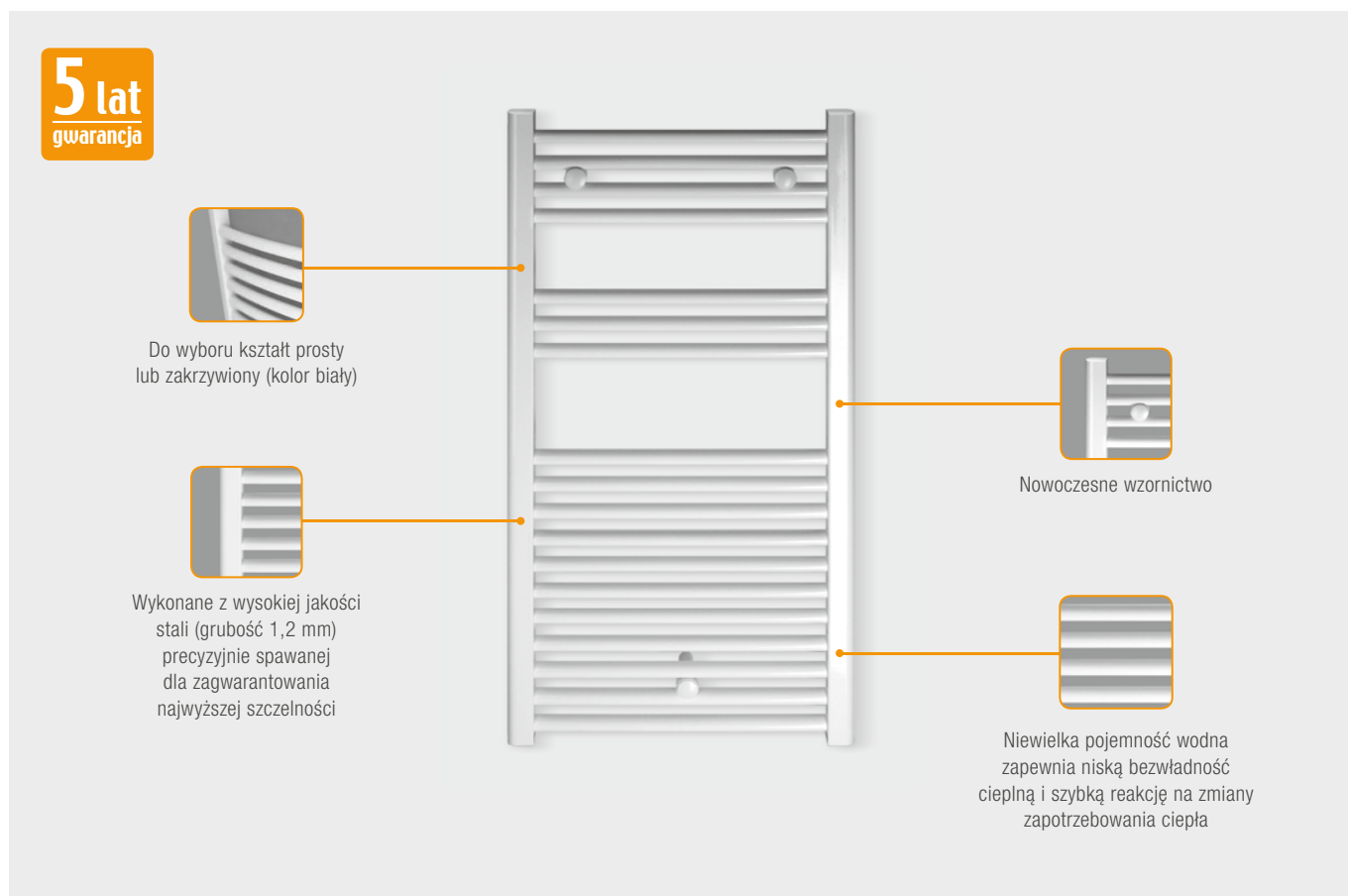

### CHARAKTERYSTYKA

- Dostępne w 2 wersjach koloru: biały oraz chrom
- Do wyboru 2 kształty: prosty oraz zakrzywiony
- **Atrakcyjna cena**
- **Nowoczesne wzornictwo**
- **Wysoka wydajność cieplna**
- **Niewielka pojemność wodna i niska bezwładność cieplna**
- Wykonane z **wysokiej jakości stali** (grubość 1,2 mm) precyzyjnie spawanej dla zagwarantowania najwyższej szczelności
- Pokryte ochronną farbą zapewniającą **wysoką trwałość i odporność na korozję**
- **Szeroki wybór modeli**
  - szerokość: 400/500/600 mm
  - wysokość: 800-1800 mm
- Ciśnienie robocze: 10 bar
- Temperatura maksymalna: 110°C
- 3 gwintowane otwory zasilające ½" oraz 1 otwór odpowietrzający ½"
- W komplecie wsporniki montażowe
- Zgodne z normą EN 442-1:2014
- **5 lat gwarancji**

Ozdobne grzejniki łazienkowe

## VENUS BIAŁY



## VENUS 400

NR KAT.	PRODUKT	MOC CIEPLNA [W]*	OPIS	CENA [NETTO PLN]
06B412WA	VENUS 400 x 1200	491 / 391	Grzejnik łazienkowy VENUS (biały) – wersja prosta	<b>232,43</b>

NR KAT.	PRODUKT	MOC CIEPLNA [W]*	OPIS	CENA [NETTO PLN]
06B412WC	VENUS 400 x 1200	491 / 391	Grzejnik łazienkowy VENUS (biały) – wersja zakrzywiona	<b>243,11</b>

\*EN 442,  $\Delta t = 60^{\circ}\text{C}$  (90/70/20°C) /  $\Delta t = 50^{\circ}\text{C}$  (75/65/20°C)

## VENUS 500

NR KAT.	PRODUKT	MOC CIEPLNA [W]*	OPIS	CENA [NETTO PLN]
06B508WF	VENUS 500 x 800	399 / 318	Grzejnik łazienkowy VENUS (biały) – wersja prosta	<b>210,60</b>
06B510WF	VENUS 500 x 1000	491 / 391	Grzejnik łazienkowy VENUS (biały) – wersja prosta	<b>236,53</b>
06B512WF	VENUS 500 x 1200	582 / 464	Grzejnik łazienkowy VENUS (biały) – wersja prosta	<b>262,77</b>
06B514WF	VENUS 500 x 1400	673 / 536	Grzejnik łazienkowy VENUS (biały) – wersja prosta	<b>295,47</b>
06B516WF	VENUS 500 x 1600	763 / 608	Grzejnik łazienkowy VENUS (biały) – wersja prosta	<b>329,30</b>

NR KAT.	PRODUKT	MOC CIEPLNA [W]*	OPIS	CENA [NETTO PLN]
06B508WC	VENUS 500 x 800	399 / 318	Grzejnik łazienkowy VENUS (biały) – wersja zakrzywiona	<b>217,10</b>
06B510WC	VENUS 500 x 1000	491 / 391	Grzejnik łazienkowy VENUS (biały) – wersja zakrzywiona	<b>243,97</b>
06B512WC	VENUS 500 x 1200	582 / 464	Grzejnik łazienkowy VENUS (biały) – wersja zakrzywiona	<b>270,97</b>
06B514WC	VENUS 500 x 1400	673 / 536	Grzejnik łazienkowy VENUS (biały) – wersja zakrzywiona	<b>304,93</b>
06B516WC	VENUS 500 x 1600	763 / 608	Grzejnik łazienkowy VENUS (biały) – wersja zakrzywiona	<b>339,70</b>

\*EN 442,  $\Delta t = 60^{\circ}\text{C}$  (90/70/20°C) /  $\Delta t = 50^{\circ}\text{C}$  (75/65/20°C)

## VENUS 600

NR KAT.	PRODUKT	MOC CIEPLNA [W]*	OPIS	CENA [NETTO PLN]
06B610WF	VENUS 600 x 1000	568 / 453	Grzejnik łazienkowy VENUS (biały) – wersja prosta	<b>259,60</b>
06B614WF	VENUS 600 x 1400	777 / 619	Grzejnik łazienkowy VENUS (biały) – wersja prosta	<b>325,03</b>
06B618WF	VENUS 600 x 1800	1001 / 798	Grzejnik łazienkowy VENUS (biały) – wersja prosta	<b>383,80</b>

NR KAT.	PRODUKT	MOC CIEPLNA [W]*	OPIS	CENA [NETTO PLN]
06B610WC	VENUS 600 x 1000	568 / 453	Grzejnik łazienkowy VENUS (biały) – wersja zakrzywiona	<b>267,67</b>
06B614WC	VENUS 600 x 1400	777 / 619	Grzejnik łazienkowy VENUS (biały) – wersja zakrzywiona	<b>335,43</b>
06B618WC	VENUS 600 x 1800	1001 / 798	Grzejnik łazienkowy VENUS (biały) – wersja zakrzywiona	<b>396,30</b>

\*EN 442,  $\Delta t = 60^{\circ}\text{C}$  (90/70/20°C) /  $\Delta t = 50^{\circ}\text{C}$  (75/65/20°C)

## DANE TECHNICZNE

VENUS 400 [BIAŁY]			400 x 1200
Moc cieplna	$\Delta t = 50^{\circ}\text{C}^*$	W	391
	$\Delta t = 60^{\circ}\text{C}^*$	W	491
Wysokość	C**	mm	1200
Szerokość	B**	mm	400
Rozstaw przyłączy	A**	l	355
Średnica przyłączy		cal	½
Wymiary elementów pionowych	szer. x gł.	mm	30 x 40
Wymiary elementów poziomych	średnica	mm	Ø21
Ilość rur poziomych			20
Kolor			biały

VENUS 500 [BIAŁY]			500 x 800	500 x 1000	500 x 1200	500 x 1400	500 x 1600
Moc cieplna	$\Delta t = 50^{\circ}\text{C}^*$	W	318	391	464	536	608
	$\Delta t = 60^{\circ}\text{C}^*$	W	399	491	582	673	763
Wysokość	C**	mm	800	1000	1200	1400	1600
Szerokość	B**	mm	500	500	500	500	500
Rozstaw przyłączy	A**	l	455	455	455	455	455
Średnica przyłączy		cal	½	½	½	½	½
Wymiary elementów pionowych	szer. x gł.	mm	30 x 40	30 x 40	30 x 40	30 x 40	30 x 40
Wymiary elementów poziomych	średnica	mm	Ø21	Ø21	Ø21	Ø21	Ø21
Ilość rur poziomych			14	17	20	23	27
Kolor			biały	biały	biały	biały	biały

VENUS 600 [BIAŁY]			600 x 1000	600 x 1400	600 x 1800
Moc cieplna	$\Delta t = 50^{\circ}\text{C}^*$	W	568	777	798
	$\Delta t = 60^{\circ}\text{C}^*$	W	453	619	1001
Wysokość	C**	mm	1000	1400	1800
Szerokość	B**	mm	600	600	600
Rozstaw przyłączy	A**	l	555	555	555
Średnica przyłączy		cal	½	½	½
Wymiary elementów pionowych	szer. x gł.	mm	30 x 40	30 x 40	30 x 40
Wymiary elementów poziomych	średnica	mm	Ø21	Ø21	Ø21
Ilość rur poziomych			17	23	30
Kolor			biały	biały	biały

\* EN 442,  $\Delta t = 50^{\circ}\text{C}$  (75/65/20°C) /  $\Delta t = 60^{\circ}\text{C}$  (90/70/20°C)

\*\*patrz rysunek wymiarowy na końcu rozdziału

Ozdobne grzejniki łazienkowe

## VENUS CHROM



## VENUS 400

NR KAT.	PRODUKT	MOC CIEPLNA [W]*	OPIS	CENA [NETTO PLN]
06B412CA	VENUS 400 x 1200	454 / 359	Grzejnik łazienkowy VENUS (chrom) – wersja prosta	<b>539,33</b>

NR KAT.	PRODUKT	MOC CIEPLNA [W]*	OPIS	CENA [NETTO PLN]
06B412CC	VENUS 400 x 1200	454 / 359	Grzejnik łazienkowy VENUS (chrom) – wersja zakrzywiona	<b>555,55</b>

\*EN 442,  $\Delta t = 60^{\circ}\text{C}$  (90/70/20°C) /  $\Delta t = 50^{\circ}\text{C}$  (75/65/20°C)

## VENUS 500

NR KAT.	PRODUKT	MOC CIEPLNA [W]*	OPIS	CENA [NETTO PLN]
06B508CF	VENUS 500 x 800	363 / 287	Grzejnik łazienkowy VENUS (chrom) – wersja prosta	<b>378,77</b>
06B510CF	VENUS 500 x 1000	453 / 359	Grzejnik łazienkowy VENUS (chrom) – wersja prosta	<b>474,66</b>
06B512CF	VENUS 500 x 1200	544 / 431	Grzejnik łazienkowy VENUS (chrom) – wersja prosta	<b>564,72</b>
06B514CF	VENUS 500 x 1400	603 / 478	Grzejnik łazienkowy VENUS (chrom) – wersja prosta	<b>626,22</b>
06B516CF	VENUS 500 x 1600	694 / 550	Grzejnik łazienkowy VENUS (chrom) – wersja prosta	<b>697,02</b>

NR KAT.	PRODUKT	MOC CIEPLNA [W]*	OPIS	CENA [NETTO PLN]
06B508CC	VENUS 500 x 800	363 / 287	Grzejnik łazienkowy VENUS (chrom) – wersja zakrzywiona	<b>391,03</b>
06B510CC	VENUS 500 x 1000	453 / 359	Grzejnik łazienkowy VENUS (chrom) – wersja zakrzywiona	<b>493,87</b>
06B512CC	VENUS 500 x 1200	544 / 431	Grzejnik łazienkowy VENUS (chrom) – wersja zakrzywiona	<b>581,95</b>
06B514CC	VENUS 500 x 1400	603 / 478	Grzejnik łazienkowy VENUS (chrom) – wersja zakrzywiona	<b>656,99</b>
06B516CC	VENUS 500 x 1600	694 / 550	Grzejnik łazienkowy VENUS (chrom) – wersja zakrzywiona	<b>723,23</b>

\*EN 442,  $\Delta t = 60^{\circ}\text{C}$  (90/70/20°C) /  $\Delta t = 50^{\circ}\text{C}$  (75/65/20°C)

## VENUS 600

NR KAT.	PRODUKT	MOC CIEPLNA [W]*	OPIS	CENA [NETTO PLN]
06B610CF	VENUS 600 x 1000	528 / 419	Grzejnik łazienkowy VENUS (chrom) – wersja prosta	<b>512,66</b>
06B614CF	VENUS 600 x 1400	701 / 556	Grzejnik łazienkowy VENUS (chrom) – wersja prosta	<b>666,66</b>
06B618CF	VENUS 600 x 1800	887 / 703	Grzejnik łazienkowy VENUS (chrom) – wersja prosta	<b>853,45</b>

NR KAT.	PRODUKT	MOC CIEPLNA [W]*	OPIS	CENA [NETTO PLN]
06B610CC	VENUS 600 x 1000	528 / 419	Grzejnik łazienkowy VENUS (chrom) – wersja zakrzywiona	<b>528,44</b>
06B614CC	VENUS 600 x 1400	701 / 556	Grzejnik łazienkowy VENUS (chrom) – wersja zakrzywiona	<b>691,22</b>
06B618CC	VENUS 600 x 1800	887 / 703	Grzejnik łazienkowy VENUS (chrom) – wersja zakrzywiona	<b>889,77</b>

\*EN 442,  $\Delta t = 60^{\circ}\text{C}$  (90/70/20°C) /  $\Delta t = 50^{\circ}\text{C}$  (75/65/20°C)



## DANE TECHNICZNE

VENUS 400 [CHROM]			400 x 1200
Moc cieplna	$\Delta t = 50^{\circ}\text{C}^*$	W	359
	$\Delta t = 60^{\circ}\text{C}^*$	W	454
Wysokość	C**	mm	1200
Szerokość	B**	mm	400
Rozstaw przyłączy	A**	l	355
Średnica przyłączy		cal	½
Wymiary elementów pionowych	szer. x gł.	mm	30 x 40
Wymiary elementów poziomych	średnica	mm	Ø21
Ilość rur poziomych			20
Kolor			chrom

VENUS 500 [CHROM]			500 x 800	500 x 1000	500 x 1200	500 x 1400	500 x 1600
Moc cieplna	$\Delta t = 50^{\circ}\text{C}^*$	W	287	359	431	478	550
	$\Delta t = 60^{\circ}\text{C}^*$	W	363	453	544	603	694
Wysokość	C**	mm	800	1000	1200	1400	1600
Szerokość	B**	mm	500	500	500	500	500
Rozstaw przyłączy	A**	l	455	455	455	455	455
Średnica przyłączy		cal	½	½	½	½	½
Wymiary elementów pionowych	szer. x gł.	mm	30 x 40	30 x 40	30 x 40	30 x 40	30 x 40
Wymiary elementów poziomych	średnica	mm	Ø21	Ø21	Ø21	Ø21	Ø21
Ilość rur poziomych			14	17	20	23	27
Kolor			chrom	chrom	chrom	chrom	chrom

VENUS 600 [CHROM]			600 x 1000	600 x 1400	600 x 1800
Moc cieplna	$\Delta t = 50^{\circ}\text{C}^*$	W	419	556	703
	$\Delta t = 60^{\circ}\text{C}^*$	W	528	701	887
Wysokość	C**	mm	1000	1400	1800
Szerokość	B**	mm	600	600	600
Rozstaw przyłączy	A**	l	555	555	555
Średnica przyłączy		cal	½	½	½
Wymiary elementów pionowych	szer. x gł.	mm	30 x 40	30 x 40	30 x 40
Wymiary elementów poziomych	średnica	mm	Ø21	Ø21	Ø21
Ilość rur poziomych			17	23	30
Kolor			chrom	chrom	chrom

\* EN 442,  $\Delta t = 50^{\circ}\text{C}$  (75/65/20°C) /  $\Delta t = 60^{\circ}\text{C}$  (90/70/20°C)

\*\*patrz rysunek wymiarowy na końcu rozdziału

Ozdobne grzejniki łazienkowe

## BUDOWA / WYMIARY

