

ferroli

GIADA

KLIMATYZATOR TYPU SPLIT Z INWERTEREM JEDEN-DWA/JEDENTRZY/JEDEN-CZTERY

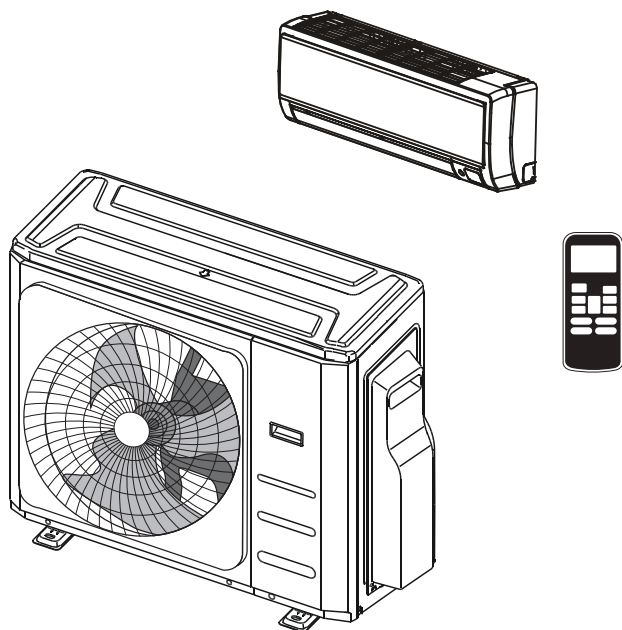

cod. 3QE48030 - Rev 00 - 09/2022



Scannez le code QR pour lire le manuel dans une autre langue
Zeskanuj kod QR, aby go przeczytać instrukcja w innym języku
Digitalize o código QR para ler o manual em outro idioma
Kılavuzu başka bir dilde okumak için QR kodunu tarayın

CE

PL INSTRUKCJA OBSŁUGI & INSTRUKCJA INSTALACJI

Spis treści

Środki Ostrożności.....	04
-------------------------	----

Instrukcja Obsługi

Części i podstawowe funkcje	08
-----------------------------------	----

1. Części Urządzenia.....	08
2. Temperatura robocza.....	09
3. Funkcje	10

Instrukcje obsługi i konserwacji	12
--	----

Rozwiązywanie problemów	13
-------------------------------	----

WAŻNA UWAGA:



Przed przystąpieniem do instalacji lub uruchomienia nowego urządzenia klimatyzacyjnego należy dokładnie zapoznać się z niniejszą instrukcją oraz instrukcją BEZPIECZEŃSTWA (jeśli dotyczy). Zatrzymaj tę instrukcję, aby odnieść się do niej w przyszłości.

Instrukcja Instalacji

Akcesoria	16
Podsumowanie montażu	17
Schemat montażu.....	18
Specyfikacj	19
Instalacja Jednostki Zewnętrznej.....	20
1. Wybieranie miejsca montażu	20
2. Zainstaluj złącze spustowe	21
3. Zamocuj jednostkę zewnętrzną.....	21
Podłączenie Rurociągów Czynnika Chłodniczego.....	23
1. Wytnij rury	23
2. Usuń zadziory	23
3. Opal końcówki rury.....	23
4. Podłącz rury.....	24
Okablowanie	26
1. Okablowanie jednostki zewnętrznej.....	27
2. Schemat okablowania.....	28
Odpowietrzanie.....	31
1. Uwaga O Dodawaniu Czynnika Chłodniczego	32
2. Kontrola bezpieczeństwa i szczelności.....	33
Przebieg próbny	34
Funkcja automatycznej korekty instalacji elektrycznej/rurowej.....	35

Środki Ostrożności

Przeczytaj Środki Ostrożności Przed Uruchomieniem i Instalacją.

Nieprawidłowa instalacja z powodu nieprzestrzegania instrukcji może spowodować poważne uszkodzenie lub obrażenia.

Powaga potencjalnych uszkodzeń lub urazów jest klasyfikowana jako **OSTRZEŻENIE** lub **UWAGA**.



OSTRZEŻENIE

Ten symbol wskazuje na możliwość odniesienia obrażeń lub utraty życia.



UWAGA

Ten symbol wskazuje na możliwość szkód materialnych lub wystąpienia poważnych konsekwencji.



OSTRZEŻENIE

Urządzenie może być używane przez dzieci powyżej 8 roku życia oraz osoby o ograniczonych zdolnościach fizycznych, sensorycznych lub umysłowych lub z brakiem doświadczenia i wiedzy, jeśli są nadzorowane lub zapoznane z instrukcją użytkowania urządzenia w bezpieczny sposób i rozumieją zagrożenia z nim powiązane. Urządzenie nie może być używane jako zabawka dla dzieci. Czyszczenie i konserwacja nie powinna być robiona przez dzieci bez nadzoru.

To urządzenie nie jest przeznaczone do użytku przez osoby (wliczając dzieci) o ograniczeniach zdolności fizycznych, zmysłowych i psychicznych lub nie posiadających wiedzy ani doświadczenia, chyba że znajdują się pod nadzorem lub otrzymali instrukcję dotyczącą używania urządzenia od osób odpowiedzialnych za ich bezpieczeństwo. Dzieci powinny być nadzorowane by nie bawić się urządzeniem.



OSTRZEŻENIA DOTYCZĄCE UŻYTKOWANIA PRODUKTU

- Jeżeli wystąpi nietypowa sytuacja (np. zapach spalenizny), natychmiast wyłącz urządzenie i odłącz zasilanie. Aby uniknąć porażenia prądem, oparzenia lub innych obrażeń, skontaktuj się ze sprzedawcą w celu uzyskania dalszych informacji.
- **NIE** wkładaj palców, prętów ani innych przedmiotów do wlotu lub wylotu powietrza. Może to spowodować obrażenia, ponieważ wentylator może obracać się z dużą prędkością.
- **NIE** używaj łatwopalnego sprayu, takiego jak lakier do włosów, inny lakier lub farba w pobliżu urządzenia. Może to spowodować pożar lub spalanie.
- **Nie** używaj klimatyzatora w miejscach w pobliżu lub koło gazów palnych. Emitowany gaz może zgromadzić się wokół urządzenia i spowodować wybuch.
- **Nie** używaj klimatyzatora w wilgotnym pomieszczeniu, takim jak łazienka lub pralnia. Zbyt duża ekspozycja na wodę może spowodować zwarcie komponentów elektrycznych.
- **Nie** wystawiaj ciała bezpośrednio na chłodne powietrze przez dłuższy czas.
- **Nie** pozwalaj dzieciom bawić się klimatyzatorem. Dzieci powinny być nadzorowane przy urządzeniu przez cały czas.
- Jeśli klimatyzator jest używany razem z innymi urządzeniami grzewczymi, dokładnie przewietrz pomieszczenie, aby uniknąć niedoboru tlenu.
- W niektórych środowiskach funkcjonowania, takich jak kuchnie, serwerownie itp. zalecane jest stosowanie specjalnie zaprojektowanych urządzeń klimatyzacyjnych.

OSTRZEŻENIA DOT. CZYSZCZENIA I KONSERWACJI

- Wyłącz urządzenie i odłącz zasilanie przed czyszczeniem. Nieprzestrzeganie tego może spowodować porażenie prądem.
- **NIE** myć klimatyzatora nadmierną ilością wody.

OSTRZEŻENIA DOTYCZĄCE CZYSZCZENIA I KONSERWACJI

- **NIE** czyść klimatyzatora palnymi środkami czyszczącymi. Palne środki czyszczące mogą spowodować pożar lub deformację.

UWAGA

- Wyłącz klimatyzator i odłącz zasilanie jeżeli nie będziesz go używał przez dłuższy czas.
- Podczas burzy należy wyłączyć urządzenie i odłączyć je od zasilania.
- Upewnij się, że skondensowana woda może być swobodnie odprowadzana z urządzenia.
- **NIE** dotykaj klimatyzatora mokrymi rękami. To może spowodować porażenie prądem.
- **NIE** używaj urządzenia w żadnym innym celu niż zamierzony.
- **NIE** wspinasz się na ani nie umieszczaj przedmiotów na urządzeniu zewnętrznym.
- **NIE** pozwól, aby klimatyzator działał przez długi czas, gdy drzwi lub okna są otwarte, lub gdy wilgotność powietrza jest bardzo wysoka.

OSTRZEŻENIA ELEKTRYCZNE

- Używaj tylko określonego przewodu zasilającego. Jeśli kabel zasilający jest uszkodzony, musi zostać wymieniony przez producenta, serwisanta albo inną wykwalifikowaną osobę, aby uniknąć niebezpieczeństwa.
- Utrzymuj wtyczkę zasilania w czystości. Usuń kurz i brud gromadzący się na lub wokół wtyczki. Brudne wtyczki mogą spowodować pożar lub porażenie prądem.
- **NIE** ciągnij za przewód zasilający, aby odłączyć urządzenie. Trzymaj mocno wtyczkę i wyciągnij ją z gniazdka. Pociągnięcie za przewód może go uszkodzić, co może doprowadzić do pożaru lub porażenia prądem.
- **NIE** modyfikuj długości przewodu zasilającego i nie używaj przedłużacza, aby zasilić urządzenie
- **NIE** należy korzystać z gniazdka elektrycznego wspólnie z innymi urządzeniami. • Niepoprawne lub niewystarczające zasilanie może doprowadzić do pożaru lub porażenia prądem.
- W czasie instalacji produkt musi być odpowiednio uziemiony albo może nastąpić porażenie prądem.
- Przystępując do pracy z elektrycznością, przestrzegaj wszystkich lokalnych i krajowych norm dotyczących okablowania, przepisów i Instrukcji Obsługi. Kable należy podłączać ściśle, i bezpiecznie je zaciskać, aby zapobiec uszkodzeniu terminalu przez siły zewnętrzne. Niewłaściwe połączenia elektryczne mogą się przegrzewać i spowodować pożar, jak również porażenie prądem. Wszystkie połączenia elektryczne muszą być wykonane w zgodzie ze Schematem Połączeń Elektrycznych, który znajduje się na panelach jednostki wewnętrznej i zewnętrznej.
- Wszystkie przewody muszą być właściwie ułożone, aby zapewnić, że pokrywa panelu sterowania może być właściwie zamknięta. Jeżeli pokrywa panelu sterowania nie jest właściwie zamknięta, może to prowadzić do korozji i spowodować, że punkty połączeń na terminalu się rozgrzeją, zapalą lub doprowadzą do porażenia prądem.
- Podłączając zasilanie do stałego okablowania, rozłącznik dla wszystkich biegunów, mający przynajmniej 3mm prześwity we wszystkich biegunach i prąd upływowy mogący przekraczać 10mA, wyłącznik różnicowoprądowy (RCD) o znamionowym prądzie roboczym nieprzekraczającym 30mA, i odłączenie muszą być wbudowane w stałe okablowanie zgodnie z zasadami okablowania.

Zapamiętaj specyfikację bezpiecznik

Płytkę obwodu urządzenia (PCB) została zaprojektowana z bezpiecznikiem zapewniającym zabezpieczenie izolacyjne.

Specyfikacje bezpieczników są wydrukowane na płytce drukowanej, np:

T20A / 250VAC (dla 24000Btu/h urządzenia), T30A / 250VAC (dla >24000Btu/h urządzenia)

UWAGA: W przypadku urządzeń z czynnikiem chłodniczym R32, jedynie ceramiczny bezpiecznik odporny na podmuch może zostać użyty.



OSTRZEŻENIA DOTYCZĄCE INSTALACJI PRODUKTU

1. Instalacja musi zostać wykonana przez autoryzowanego dealera albo specjalistę. Niewłaściwa instalacja może być przyczyną wycieku wody, porażenia prądem lub pożaru.
2. Instalacja musi przebiec według instrukcji instalacji. Nieprawidłowa instalacja może powodować wyciek wody, porażenie prądem lub pożar.
3. Skontaktuj się z autoryzowanym serwisantem w celu naprawy lub konserwacji tego urządzenia. To urządzenie powinno być zainstalowane w zgodzie z krajowymi regulacjami okablowania.
4. Używaj tylko dołączonych akcesoriów, części i określonych części w celu instalacji. Używanie niestandardowych części może doprowadzić do wycieku wody, porażenia prądem, pożaru, i spowodować awarię.
5. Zainstaluj urządzenie w stabilnym miejscu, które może utrzymać jego ciężar. Jeżeli wybrane miejsce nie może utrzymać wagi urządzenia, lub gdy instalacja nie została poprawnie przeprowadzona, urządzenie może spaść i spowodować poważne urazy i szkody.
6. Zamontuj przewody drenażowe zgodnie z instrukcjami zawartymi w tej instrukcji. Niewłaściwy drenaż może spowodować uszkodzenie wody w Twoim domu i mieniu.
7. W przypadku urządzeń z dodatkowym grzałką elektryczną **nie** instaluj urządzenia w odległości mniejszej niż 1 metr (3 stopy) od jakichkolwiek łatwopalnych materiałów.
8. **NIE** instaluj urządzenia w pomieszczeniu, w którym może znajdować się gaz palny, może to spowodować pożar. Jeśli wokół urządzenia zgromadzi się łatwopalny gaz, może to spowodować pożar.
9. Nie włączaj zasilania, dopóki wszystkie prace nie zostaną zakończone.
10. Przenosząc lub przestawiając klimatyzator, należy skonsultować się z doświadczonymi technikami serwisowymi w celu odłączenia i ponownej instalacji urządzenia
11. Aby dowiedzieć się, jak zainstalować urządzenie tak, aby utrzymać jego ciężar, przeczytaj informacje w sekcjach „instalacja jednostki wewnętrznej” i „instalacja jednostki zewnętrznej”.

Uwaga na temat Fluorowanych Gazów

1. Ten klimatyzator zawiera fluorowane gazy cieplarniane. Szczegółowe informacje na temat rodzaju gazu i jego ilości można znaleźć na odpowiedniej etykiecie umieszczonej na urządzeniu lub w "Instrukcji Obsługi - Karcie Produktu" w opakowaniu urządzenia zewnętrznego. (Tylko produkty na terenie Unii Europejskiej).
2. Instalacja, serwis, konserwacja i naprawa tego urządzenia musi być przeprowadzona przez certyfikowanego technika
3. Demontaż i recykling produktu może być przeprowadzony tylko przez certyfikowanego technika
4. W przypadku urządzeń zawierających fluorowane gazy cieplarniane w ilościach co najmniej 5 ton ekwiwalentu CO₂, ale mniejszej niż 50 ton ekwiwalentu CO₂, jeżeli system ma zainstalowany system wykrywania wycieków, musi on być sprawdzany pod kątem wycieków co najmniej co 24 miesiące.
5. Kiedy urządzenie jest sprawdzane pod kątem przecieków, zdecydowanie zaleca się właściwe przechowywanie wszystkich kontroli.



OSTRZEŻENIE dotyczące stosowania czynnika chłodniczego R32

- Kiedy korzysta się z łatwopalnego czynnika chłodniczego, urządzenie powinno być przechowywane w dobrze wentylowanym pomieszczeniu, gdzie powierzchnia pokoju odpowiada podanej roboczej powierzchni pokoju.
Dla modeli z czynnikiem chłodniczym R32:
Urządzenie powinno zostać zainstalowane, być używane i przechowywane w pokoju o wielkości większej niż X m².
Nie wolno instalować urządzenia w takim pomieszczeniu bez wentylacji, jeżeli jego powierzchnia jest mniejsza niż X m².
(Proszę zobaczyć następujący formularz).

Ilość czynnika chłodniczego do załadowania (kg)	Wysokość instalacji (m)	Minimalna powierzchnia pokoju (m ²)	Ilość czynnika chłodniczego do załadowania (kg)	Wysokość instalacji (m)	Minimalna powierzchnia pokoju (m ²)
1,0	0.6 /1.8 /2.2	9 /1 /1	1,95	0.6 /1.8 /2.2	33 /4 /2.5
1,05	0.6 /1.8 /2.2	9.5 /1.5 /1	2,0	0.6 /1.8 /2.2	34.5 /4 /3
1,1	0.6 /1.8 /2.2	10.5 /1.5 /1	2,05	0.6 /1.8 /2.2	36 /4 /3
1,15	0.6 /1.8 /2.2	11.5 /1.5 /1	2,1	0.6 /1.8 /2.2	38 /4.5 /3
1,2	0.6 /1.8 /2.2	12.5 /1.5 /1	2,15	0.6 /1.8 /2.2	40 /4.5 /3
1,25	0.6 /1.8 /2.2	13.5 /1.5 /1	2,2	0.6 /1.8 /2.2	41.5 /5 /3.5
1,3	0.6 /1.8 /2.2	14.5 /2 /1.5	2,25	0.6 /1.8 /2.2	43.5 /5 /3.5
1,35	0.6 /1.8 /2.2	16 /2 /1.5	2,3	0.6 /1.8 /2.2	45.5 /5 /3.5
1,4	0.6 /1.8 /2.2	17 /2 /1.5	2,35	0.6 /1.8 /2.2	47.5 /5.5 /4
1,45	0.6 /1.8 /2.2	18 /2 /1.5	2,4	0.6 /1.8 /2.2	49.5 /5.5 /4
1,5	0.6 /1.8 /2.2	19.5 /2.5 /1.5	2,45	0.6 /1.8 /2.2	51.5 /6 /4
1,55	0.6 /1.8 /2.2	21 /2.5 /2	2,5	0.6 /1.8 /2.2	54 /6 /4
1,6	0.6 /1.8 /2.2	22 /2.5 /2	2,55	0.6 /1.8 /2.2	56 /6.5 /4.5
1,65	0.6 /1.8 /2.2	23.5 /3 /2	2,6	0.6 /1.8 /2.2	58 /6.5 /4.5
1,7	0.6 /1.8 /2.2	25 /3 /2	2,65	0.6 /1.8 /2.2	60.5 /7 /4.5
1,75	0.6 /1.8 /2.2	26.5 /3 /2	2,7	0.6 /1.8 /2.2	63 /7 /5
1,8	0.6 /1.8 /2.2	28 /3.5 /2.5	2,75	0.6 /1.8 /2.2	65 /7.5 /5
1,85	0.6 /1.8 /2.2	29.5 /3.5 /2.5	2,8	0.6 /1.8 /2.2	67.5 /7.5 /5
1,9	0.6 /1.8 /2.2	31 /3.5 /2.5	2,85	0.6 /1.8 /2.2	70 /8 /5.5

- W pomieszczeniach zamkniętych nie można stosować złączy mechanicznych wielokrotnego użytku ani połączeń kielichowych. (Wymagania Normy EN)
- Złącza mechaniczne używane wewnątrz powinny mieć wskaźnik nie większy niż 3g/rok przy 25% maksymalnego dopuszczalnego ciśnienia. Gdy mechaniczne złącza są ponownie wykorzystywane w pomieszczeniach, części uszczelniające powinny zostać odnowione. Jeśli połączenia kielichowe są ponownie wykorzystywane w pomieszczeniach, część kielichowa powinna zostać ponownie wykonana. (Wymagania Normy UL)
- Gdy mechaniczne złącza są ponownie wykorzystywane w pomieszczeniach, części uszczelniające powinny zostać odnowione. Jeśli połączenia kielichowe są ponownie wykorzystywane w pomieszczeniach, część kielichowa powinna zostać ponownie wykonana. (Wymaganie normy IEC)
- Łączniki mechaniczne używane wewnątrz, powinny odpowiadać ISO 14903.

Europejskie Wytyczne Dotyczące Utylizacji

To oznaczenie na produkcie lub jego opisie wskazuje na to, że zużyty sprzęt elektryczny i elektroniczny nie powinien być mieszany z ogólnymi odpadami gospodarstwa domowego.

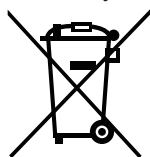

Prawidłowa Utylizacja Tego Produktu (Odpady elektryczne & Sprzęt Elektroniczny)

To urządzenie zawiera czynnik chłodniczy i inne potencjalnie niebezpieczne materiały. Podczas utylizacji tego urządzenia prawo wymaga specjalnej zbiórki i obróbki. **NIE** wyrzucaj tego produktu jako nieposortowane odpady komunalne.

Podczas usuwania tego urządzenia dostępne są następujące opcje:

- Zutilizuj urządzenie w wyznaczonym miejskim punkcie zbiórki odpadów elektronicznych.
- Przy zakupie nowego produktu sprzedawca bezpłatnie odbiera stary produkt.
- Producent bezpłatnie odbierze stare urządzenie.
- Sprzedaj urządzenie certyfikowanym dealerom złomu

Specjalna uwaga

Utylizacja tego urządzenia w lesie lub w innym otoczeniu naturalnym stanowi zagrożenie dla zdrowia i jest szkodliwa dla środowiska. Niebezpieczne substancje mogą przedostać się do wód gruntowych i dostać się do łańcucha pokarmowego.

Części i podstawowe funkcje

Części Urządzenia

(A) Do montażu na ścianie

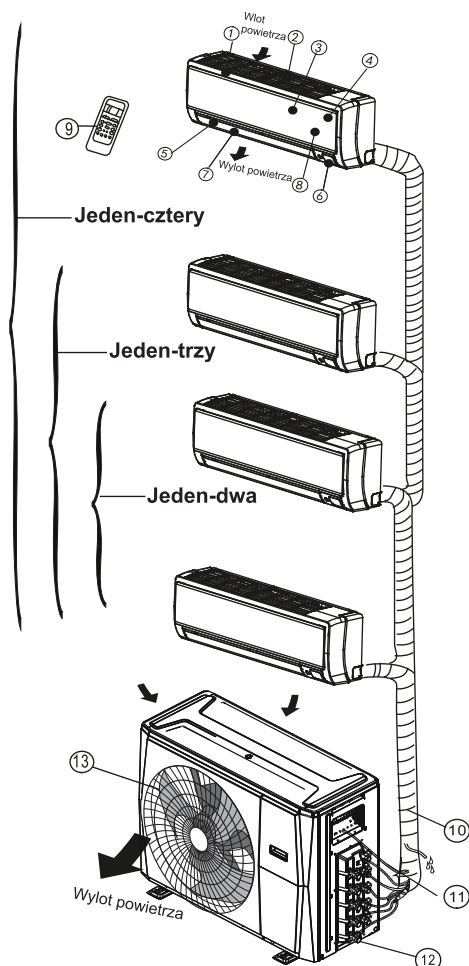

Urządzenie wewnętrzne

1. Rama panelu
2. Tylna kratka wlotu powietrza
3. Panel przedni
4. Filtry oczyszczające powietrze i filtry powietrza (z tyłu)
5. Szczelina wentylacyjna pozioma
6. Okienko wyświetlacza LCD
7. Żaluzja pionowa
8. Przycisk sterowania ręcznego (z tyłu)
9. Uchwyt pilota zdalnego sterowania

Jednostka zewnętrzna

10. Wąż spustowy, rura przyłączeniowa czynnika chłodniczego
11. Kabel połączeniowy
12. Zawór odcinający
13. Osłona wentylatora

UWAGA: Dla klimatyzatorów typu multi-split, do jednego urządzenia zewnętrznego można dobrać różne typy urządzeń wewnętrznych. Wszystkie zdjęcia w tej instrukcji służą wyłącznie w celach informacyjnych. Klimatyzator może wyglądać nieco inaczej, choć ma podobny kształt. Na kolejnych stronach przedstawiono kilka rodzajów urządzeń wewnętrznych, które można dopasować do urządzeń zewnętrznych.

Warunki pracy

Temperatura robocza

Kiedy Twój klimatyzator jest używany poza następującymi zakresami temperatury, mogą zostać uruchomione pewne procedury bezpieczeństwa, przez co urządzenie się wyłączy.

	Tryb COOL(CHŁODNY)	Tryb HEAT(CIEPŁO)	Tryb DRY(SUSZENIE)	DLA JEDNOSTEK ZEWNĘTRZNYCH Z DODATKOWĄ GRZEJNIKIEM ELEKTRYCZNYM Jeśli temperatura zewnętrzna jest niższa niż 0°C (32°F), zalecamy ciągłe podłączenie urządzenia, aby zapewnić płynną pracę urządzenia.
Temperatura pokojowa	17°C - 32°C (62°F - 90°F)	0°C - 30°C (32°F - 86°F)	10°C - 32°C (50°F - 90°F)	
Temperatura zewnętrzna	-15°C - 50°C (5°F - 122°F) (w modelach z niskotemperaturowymi układami chłodzenia.)	-15°C - 24°C (5°F - 75°F)	0°C - 50°C (32°F - 122°F)	

UWAGA: Względna wilgotność powietrza w pokoju niższa niż 80%. Jeżeli klimatyzator pracuje w warunkach przekraczających tę wartość, powierzchnia klimatyzatora może się pokryć skondensowaną parą wodną. Ustaw pionową żaluzję przepływu powietrza pod maksymalnym kątem (pionowo do podłogi) i ustaw tryb wentylatora na HIGH.

Aby jeszcze bardziej zoptymalizować wydajność urządzenia, wykonaj następujące kroki:

- Zamknij drzwi i okna.
- Ogranicz zużycie energii, używając funkcji TIMER ON(TIMERA WŁĄCZONY) i TIMER OFF(TIMERA WYŁĄCZONY).
- Nie blokuj wlotów i wylotów powietrza.
- Regularnie sprawdzaj i czyść filtry powietrza

Funkcje

Zabezpieczenia klimatyzatora Zabezpieczenie sprężarki

- Sprężarka nie może się ponownie uruchomić przez 3 minuty po jej wyłączeniu.

Zabezpieczenie przed zimnym powietrzem (Tylko w trybie chłodzenia i ogrzewania)

- Urządzenie zostało zaprojektowane tak, aby nie nawiewać zimnego powietrza w trybie HEAT (OGRZEWANIA), gdy wewnętrzny wymiennik ciepła znajduje się w jednej z trzech poniższych sytuacji i nie została osiągnięta ustawiona temperatura.

A) Po uruchamianiu trybu ogrzewania.

B) Podczas odszraniania

C) Ogrzewanie przy niskiej temperaturze

- Wentylator wewnętrzny lub zewnętrzny przestaje działać podczas odszraniania (Tylko w trybie chłodzenia i ogrzewania).

Odszraniania (Tylko w trybie chłodzenia i ogrzewania)

- Podczas cyklu grzewczego, gdy temperatura zewnętrzna jest niska, a wilgotność wysoka, na urządzeniu zewnętrznym może powstawać szron, co powoduje obniżenie wydajności grzewczej klimatyzatora.
- W takich warunkach klimatyzator zatrzyma ogrzewanie i automatycznie rozpocznie odszranianie.
- Czas odszraniania może wynosić od 4 do 10 minut, w zależności od temperatury zewnętrznej i ilości szronu nagromadzonego na urządzeniu zewnętrznym.

Auto-Restart (niektóre modele)

W przypadku awarii zasilania system natychmiast się zatrzyma. Po przywróceniu zasilania, światło pracy zapali się na jednostce wewnętrznej. Aby zrestartować jednostkę, naciśnij przycisk **ON/OFF** (włącz/wyłącz) na pilocie. Jeśli system ma funkcję automatycznego restartu, urządzenie uruchomi się ponownie, korzystając z tych samych ustawień.

Biała mgła wychodząca z urządzenia wewnętrznego

- Biała mgła może powstawać z powodu dużej różnicy temperatur między wlotem a wylotem powietrza w trybie COOL (CHŁODZENIA) w miejscach o wysokiej wilgotności względnej.
- Biała mgła może być spowodowana wilgocią powstałą w procesie odszraniania, gdy klimatyzator po odszranianiu ponownie uruchamia się w trybie HEAT (OGRZEWANIA).

Hałas wydawany przez klimatyzator

- Może być słyszalny niski syczący dźwięk, gdy sprężarka pracuje lub przerwała pracę. Jest to dźwięk przepływającego lub zatrzymującego się czynnika chłodniczego.
- Może być słyszalny niski syczący dźwięk, gdy sprężarka pracuje lub przerwała pracę. Jest to spowodowane rozszerzaniem się i kurczeniem części plastikowych w urządzeniu pod wpływem zmian temperatury.
- Może być słyszalny hałas spowodowany tym, że żaluzja powraca do pierwotnego położenia po pierwszym włączeniu zasilania.

Z urządzenia wewnętrznego wydmuchiwany jest kurz.

Jest to spowodowane długim okresem nieużywania klimatyzatora lub jego pierwszym użyciem.

Z urządzenia wewnętrznego wydobywa się nieprzyjemny zapach.

Jest to spowodowane wydzielaniem przez urządzenie wewnętrzne zapachu przenikniętego przez materiały budowlane, meble lub dym.

Klimatyzator przełącza się w tryb FAN ONLY (TYLKO WENTYLACJI) dla modelu z trybem COOL (CHŁODZENIA) lub HEAT (OGRZEWANIA)

Gdy temperatura wewnętrzna osiągnie ustaloną wartość, sprężarka zatrzyma się automatycznie, a klimatyzator przełączy się w tryb FAN ONLY (TYLKO WENTYLACJI). Sprężarka zostanie ponownie uruchomiona, gdy temperatura wewnętrzna wzrośnie w trybie HEAT (OGRZEWANIA) lub spadnie w trybie COOL (CHŁODZENIA) do wartości zadanej.

Na powierzchni urządzenia wewnętrznego mogą tworzyć się kropelki wody, gdy praca chłodzenia odbywa się przy stosunkowo wysokiej wilgotności (oznaczonej jako wyższa niż 80%). Należy wyregulować żaluzję poziomą do pozycji maksymalnego wylotu powietrza i wybrać HIGH (WYSOKA) prędkość wentylacji.

Tryb ogrzewania (Dla modeli z trybem chłodzenia i ogrzewania)

Klimatyzator pobiera ciepła z urządzenia zewnętrznego, a podczas ogrzewania uwalnia je przez urządzenie wewnętrzne. Gdy temperatura zewnętrzna spada, ilość ciepła pobieranego przez klimatyzator odpowiednio maleje. Jednocześnie wzrasta obciążenie cieplne klimatyzatora z powodu większej różnicy między temperaturą wewnętrzną i zewnętrzną. Jeśli nie można zapewnić odpowiedniej temperatury za pomocą samego klimatyzatora, zaleca się użycie dodatkowego urządzenia grzewczego.

Piorun lub działający w pobliżu telefon bezprzewodowy mogą spowodować nieprawidłowe działanie urządzenia.

Należy odłączyć urządzenie od zasilania, a następnie ponownie podłączyć je do prądu. Aby ponownie uruchomić urządzenie, należy nacisnąć przycisk ON/OFF na pilocie zdalnego sterowania.

Wskazówki dotyczące oszczędzania energii

- **NIE** ustawiaj urządzenia na zbyt wysoką temperaturę.
- Podczas chłodzenia zamknij zasłony, aby uniknąć bezpośredniego nasłonecznienia.
- Drzwi i okna powinny być zamknięte, aby utrzymać chłodne lub ciepłe powietrze w pomieszczeniu.
- **NIE** umieszczaj przedmiotów w pobliżu wlotu i wylotu powietrza urządzenia. Spowoduje to zmniejszenie wydajności urządzenia.
- Ustaw timer i użyj wbudowanego trybu SLEEP/ECONOMY, jeśli to możliwe.
- Jeśli nie zamierzasz używać urządzenia przez dłuższy czas, wyjmij baterie z pilota.
- Czyść filtr powietrza co dwa tygodnie. Zanieczyszczony filtr może zmniejszyć wydajność chłodzenia lub ogrzewania.
- Prawidłowo wyreguluj żaluzje i unikaj bezpośredniego przepływu powietrza.

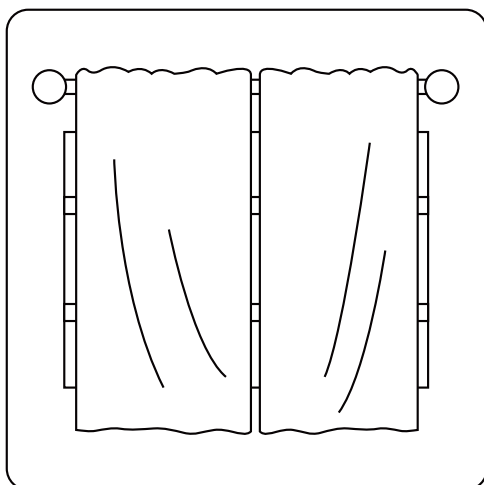

Zamykanie zasłon podczas ogrzewania pomaga również utrzymać ciepło

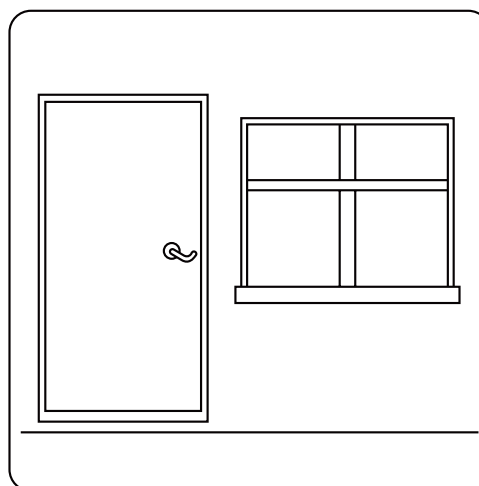

Drzwi i okna powinny być zamknięte

Instrukcje obsługi i konserwacji

Wybieranie trybu pracy

Gdy jednocześnie pracują dwie lub więcej urządzeń wewnętrznych, należy upewnić się, że tryby nie wchodzi z sobą w konflikt. Tryb ogrzewania ma pierwszeństwo przed wszystkimi innymi trybami. Jeśli urządzenie początkowo zaczęło pracować w trybie HEAT (OGRIEWANIA), pozostałe urządzenia będą pracowały wyłącznie w trybie HEAT (OGRIEWANIA). Na przykład: Jeśli urządzenie, które zostało uruchomione jako pierwsze, pracuje w trybie COOL (CHŁODZENIA) (lub FAN (WENTYLACJI)), pozostałe urządzenia mogą pracować w dowolnym trybie z wyjątkiem HEAT (OGRIEWANIA). Jeśli jedno z urządzeń wybierze tryb HEAT (OGRIEWANIA), pozostałe urządzenia zatrzymają pracę i wyświetlą "--" (tylko w przypadku urządzeń z okienkiem wyświetlacza) lub lampka kontrolna trybu automatycznego i trybu pracy będzie szybko migać, lampka kontrolna odszraniania zgaśnie, a lampka kontrolna timera pozostanie zapalona (w przypadku urządzeń bez okienka wyświetlacza). Ewentualnie zaświeci się lampka kontrolna odszraniania i alarmu (jeśli dotyczy) lub lampka kontrolna pracy będzie szybko migać, a lampka kontrolna timera zgaśnie (dla typu podłogowego i stojącego).

Konserwacja

Jeśli urządzenie ma pozostać bezczynne przez dłuższy czas, należy wykonać następujące czynności:

1. Wyczyścić urządzenie wewnętrzne i filtr powietrza.
2. Wybrać tryb FAN ONLY (TYLKO WENTYLACJI) i pozostawić wentylator wewnętrzny włączony przez pewien czas, aby osuszyć wnętrze urządzenia.
3. Odłączyć zasilanie i wyjąć baterię z pilota zdalnego sterowania.
4. Regularnie sprawdzać elementy urządzenia zewnętrznego. W przypadku konieczności naprawy urządzenia należy skontaktować się z lokalnym sprzedawcą lub centrum obsługi klienta.

UWAGA: Przed przystąpieniem do czyszczenia klimatyzatora należy wyłączyć urządzenie i odłączyć wtyczkę zasilania.

Obsługi odpowiednie

Aby uzyskać optymalną wydajność, należy przestrzegać poniższych zaleceń:

- Wyregulować kierunek przepływu powietrza tak, aby nie nawiewało ono bezpośrednio na ludzi.
- Wyregulować temperaturę tak, aby osiągnąć najwyższy możliwy poziom wygody. Nie należy ustawiać urządzenia na zbyt wysoki poziom temperatury.
- W trybie COOL (CHŁODZENIA) lub HEAT (OGRIEWANIA) należy zamknąć drzwi i okna.
- Za pomocą przycisku TIMER ON na pilocie zdalnego sterowania można wybrać godzinę, o której ma zostać uruchomiony klimatyzator.
- Nie należy umieszczać żadnych przedmiotów w pobliżu wlotu lub wylotu powietrza, ponieważ może to spowodować zmniejszenie wydajności klimatyzatora i przerwanie jego pracy.
- Należy regularnie czyścić filtry powietrza, ponieważ w przeciwnym razie wydajność chłodzenia lub ogrzewania może być ograniczona.
- Nie należy uruchamiać urządzenia z żaluzją poziomą w pozycji zamkniętej.

Sugestia:

Gdy temperatura zewnętrzna jest niższa niż 0°C (32°F), w przypadku urządzeń wyposażonych w nagrzewnicę elektryczną zdecydowanie zaleca się, aby urządzenie było podłączone do zasilania, co zapewni jego sprawne działanie.

Gdy klimatyzator ma być uruchomiony ponownie:

- Za pomocą suchej szmatki wytrzeć o kurz nagromadzony na tylnej kratce wlotu powietrza, aby uniknąć rozproszenia kurzu z urządzenia wewnętrznego.
- Sprawdzić, czy okablowanie nie jest uszkodzone lub odłączone.
- Sprawdzić, czy filtr powietrza jest zainstalowany.
- Po dłuższym okresie nieużywania klimatyzatora należy sprawdzić, czy wylot lub wlot powietrza nie jest zablokowany.

Rozwiązywanie problemów

ŚRODKI OSTROŻNOŚCI

Jeśli wystąpią jakies z następujących czynników, natychmiast wyłącz swoją jednostkę!

- Kabel zasilający jest uszkodzony lub nienaturalnie ciepły
- Czujesz zapach spalenizny
- Urządzenie emituje głośne lub nietypowe dźwięki
- Bezpiecznik zasilania się przepalił lub wyłącznik obwodu często się zacina
- Woda lub inne obiekty wpadły lub wypadły z urządzenia

NIE PRÓBUJ NAPRAWIAĆ TEGO SAMEMU! NATYCHMIAST SKONTAKTUJ SIĘ Z AUTORYZOWANYM SERWISANTEM!

Częste problemy

Następujące problemy nie są awariami i większości wypadków nie będzie konieczna naprawa.

Problem	Możliwe przyczyny
Urządzenie nie włącza się po naciśnięciu przycisku ON/OFF	Urządzenie ma funkcję 3-minutowej ochrony, która zapobiega przeciążeniu urządzenia. Urządzenia nie można uruchomić ponownie w ciągu trzech minut od wyłączenia.
	Modele Chłodzące i Ogrzewające: Jeśli światło pracy I wskaźniki PRE-DEF (ogrzewanie wstępne/odmrażanie) są zapalone, zewnętrzna temperatura jest zbyt niska i wiatr antychłodzący jednostki został aktywowany w celu odmrożenia jednostki.
	Tylko w modelach chłodzących: Jeśli wskaźnik "Tylko wentylator" jest zapalony, zewnętrzna temperatura jest zbyt niska i antyzamrażająca ochrona jednostki została aktywowana w celu odmrożenia jednostki.
Urządzenie przechodzi z trybu CHŁODZENIE do trybu WENTYLATOR	Urządzenie zmienia ustawienie, aby zapobiec tworzeniu się szronu na urządzeniu. Gdy temperatura wzrośnie, urządzenie zacznie ponownie działać.
	Ustawiona temperatura została osiągnięta, w tym momencie urządzenie wyłącza sprężarkę. Urządzenie wznowi działanie, gdy temperatura ponownie zmieni się.
Jednostka wewnętrzna emituje białą mgłę	W wilgotnych regionach duża różnica temperatur między powietrzem w pomieszczeniu a klimatyzowanym powietrzem może powodować białą mgłę.
Zarówno jednostka wewnętrzna, jak i zewnętrzna emitują białą mgłę	Gdy urządzenie ponownie uruchomi się w trybie OGRZEWANIA po odszranianiu, biała mgła może być emitowana z powodu wilgoci generowanej podczas rozmrażania.

Problem	Możliwe przyczyny
Jednostka wewnętrzna wydaje odgłosy	Piskliwy dźwięk jest słyszalny, gdy system jest WYŁĄCZONY lub w trybie CHŁODZENIE. Hałas słychać również, gdy działa pompa odpływowa (opcjonalna).
	Po uruchomieniu urządzenia w trybie OGRZEWANIA może dojść do skrzypienia dźwięku spowodowanego rozszerzaniem i kurczeniem się plastikowych części urządzenia.
Zarówno jednostka wewnętrzna, jak i jednostka zewnętrzna wydają odgłosy	Podczas pracy może pojawić się niski syk. Jest to normalne i jest spowodowane gazem chłodzącym przepływającym przez obie jednostki wewnętrzne i zewnętrzne.
	Niski odgłos syczenia może być słyszalny, gdy system się uruchamia, po prostu przestał pracować lub rozmraża się. Ten hałas jest normalny i jest spowodowany przez zatrzymanie lub zmianę kierunku czynnika chłodniczego.
Jednostka zewnętrzna wydaje odgłosy	Urządzenie będzie generowało różne dźwięki w oparciu o bieżący tryb pracy.
Pył emitowany jest przez jednostkę wewnętrzną lub zewnętrzną	Urządzenie może gromadzić się podczas długich okresów nieużywania, które będą emitowane po włączeniu urządzenia. Można to złagodzić, pokrywając urządzenie podczas długich okresów bezczynności.
Urządzenie emituje nieprzyjemny zapach	Urządzenie może absorbować nieprzyjemne zapachy z otoczenia (takie jak meble, gotowanie, papierosy itp.), które będą emitowane podczas pracy.
	W filtrach urządzenia pojawiła się pleśń i należy je wyczyścić.
Wentylator jednostki zewnętrznej nie działa	Podczas pracy prędkość wentylatora jest kontrolowana w celu optymalizacji działania produktu.







WSKAZÓWKI DOTYCZĄCE ROZWIĄZYWANIA PROBLEMÓW

W przypadku wystąpienia problemów, przed skontaktowaniem się z firmą naprawczą sprawdź poniższe punkty.

Problem	Możliwe przyczyny	Rozwiązanie
Jednostka nie jest nie	Brak energii	Poczekaj na przywrócenie zasilania
	Przełącznik zasilania jest odłączony.	Włącz zasilanie
	Bezpiecznik jest spalony	Wymień bezpiecznik
	Baterie pilota zdalnego sterowania są nieaktywne	Wymień baterie pilota zdalnego sterowania
	Ochrony 3-minituowa została włączona.	Poczekaj trzy minuty po ponownym uruchomieniu urządzenia
Słaba wydajność chłodzenia	Temperatura może być wyższa niż temperatura otoczenia	Obniż ustawienie temperatury
	Wymiennik ciepła w jednostce wewnętrznej lub zewnętrznej jest brudny	Oczyścić pobrudzony wymiennik ciepła
	Filtr powietrza jest zatkany.	Wyjmij filtr i wyczyść go zgodnie z instrukcjami
	Wlot lub wylot powietrza z jednej jednostki jest zablokowany	Wyłącz urządzenie, usuń przeszkodę i włącz je ponownie
	Drzwi i okna są otwarte	Upewnij się, że wszystkie drzwi i okna są zamknięte podczas obsługi urządzenia
	Nadmierne ciepło jest generowane przez światło słoneczne	Zamknij okna i zasłony w okresach wysokiej temperatury lub jasnego słońca
	Niski poziom odczynnika chłodniczego z powodu nieszczelności lub długotrwałego użytkowania	Sprawdź szczelność, w razie potrzeby ponownie uszczelnij i uzupełnij czynnik chłodniczy.
Urządzenie uruchamia się i często zatrzymuje	W systemie jest za dużo lub za mało czynnika chłodniczego	Sprawdź szczelność i naładuj system za pomocą czynnika chłodniczego
	W układzie chłodniczym znajduje się powietrze, nieściśliwy gaz lub obcy materiał.	Opróżnij i naładuj system za pomocą czynnika chłodniczego
	Obwód systemu jest zablokowany	Określ, który obwód jest zablokowany i wymień niesprawne urządzenie
	Sprężarka jest zepsuta	Wymień sprężarkę
	Napięcie jest zbyt wysokie lub zbyt niskie	Zainstalować manostat do regulacji napięcia
Słaba wydajność ogrzewania	Temperatura zewnętrzna jest niższa niż 7 °C (44,5°F)	Sprawdź szczelność i naładuj system za pomocą czynnika chłodniczego
	Zimne powietrze dostaje się przez drzwi i okna	Upewnij się, że wszystkie drzwi i okna są zamknięte podczas użytkowania
	Niski poziom odczynnika chłodniczego z powodu nieszczelności lub długotrwałego użytkowania	Sprawdź szczelność, w razie potrzeby ponownie uszczelnij i uzupełnij czynnik chłodniczy.

Akcesoria

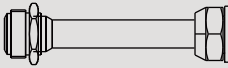
System klimatyzacji jest dostarczany z następującymi akcesoriami. Użyj wszystkich części instalacyjnych i akcesoriów, aby zainstalować klimatyzator. Niewłaściwa instalacja może spowodować wyciek wody, porażenie prądem, pożar, lub awarię sprzętu. Części, które nie są dołączone do klimatyzatora, muszą być zakupione osobno.

Nazwy akcesoriów	Ilość (części)	Kształt	Nazwy akcesoriów	Ilość (części)	Kształt
Instrukcja	2~4		Odwodnienie (niektóre modele)	1	
Płyta montażowa (w niektórych urządzeniach)	1		Pierścień uszczelniający (niektóre modele)	1	
Plastikowa osłona rozprężna (w niektórych urządzeniach)	5-8 (w zależności od modelu)		Pierścień magnetyczny (zaczep go na kabel łączącym pomiędzy jednostką wewnętrzną i jednostką zewnętrzną po montażu) (niektóre modele)	Różni się w zależności od modelu.	
wkręty samogwintujące A (niektóre modele)	5-8 (w zależności od modelu)				
Złącze transferowe (pakowane w urządzeniach zewnętrznym lub wewnętrznym, zależy od modeli) UWAGI: Rozmiar rur może się różnić w zależności od urządzenia. Aby spełnić wymagania dotyczące różnych rozmiarów rur, czasami połączenia rurowe wymagają złącza transferowego zainstalowanego na urządzeniu zewnętrznym.	Części zamienne (jedna dla jednego urządzenia wewnętrznego) Cześć dodatkowa (1-5 sztuk dla urządzenia zewnętrznego, zależy od modeli)		Gumowy pierścień chroniący przewód (Jeśli zacisk przewodu nie może być zamocowany na małym przewodzie, należy użyć gumowego pierścienia chroniącego przewód [dostarczonego z akcesoriami], aby owinąć go wokół przewodu. Następnie zamocować go zaciskiem). (niektóre modele)	1	

Opcjonalne akcesoria

- Istnieją dwa rodzaje pilota: przewodowy i bezprzewodowy. Wybierz pilot w oparciu o preferencje konsumenta i wymagania i zamontuj w odpowiednim miejscu. Odnieś się do katalogów i literatury technicznej w celu uzyskania pomocy w wyborze pasującego pilota.

Nazwa	Kształt		Ilość (części)
Montaż rury przyłączowej	Strona płynu	Φ6.35(1/4 cala)	Części, które należy dokupić osobno. Skonsultuj się z dealerem w sprawie właściwego rozmiaru rur dla zakupionego urządzenia.
		Φ9.52(3/8 cala)	
	Strona gazu	Φ9.52(3/8 cala)	
		Φ12.7(1/2 cala)	
		Φ16(5/8 cala)	

Podsumowanie montażu

PORZĄDEK INSTALACJI

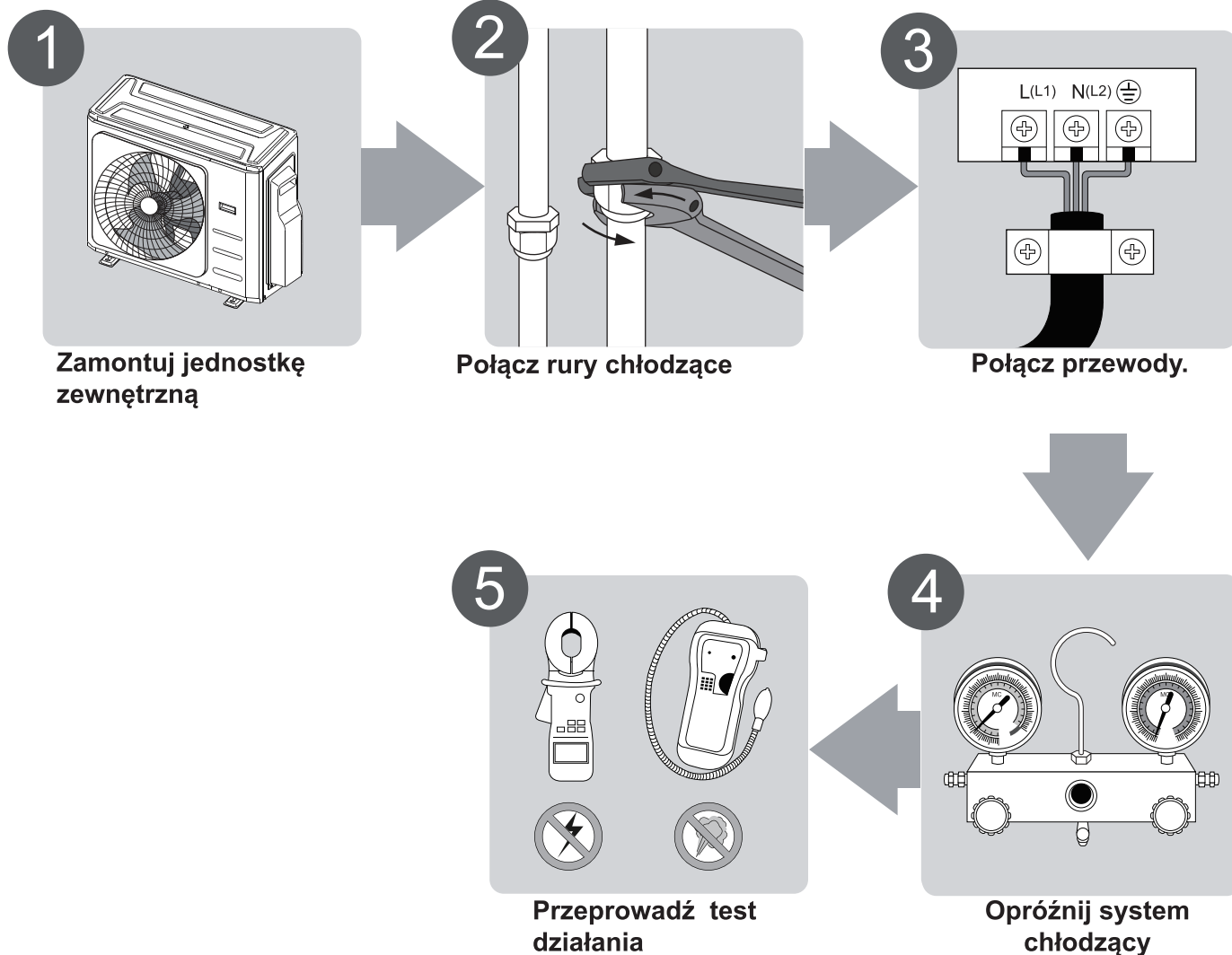

Podsumowanie montażu

Schemat Instalacji

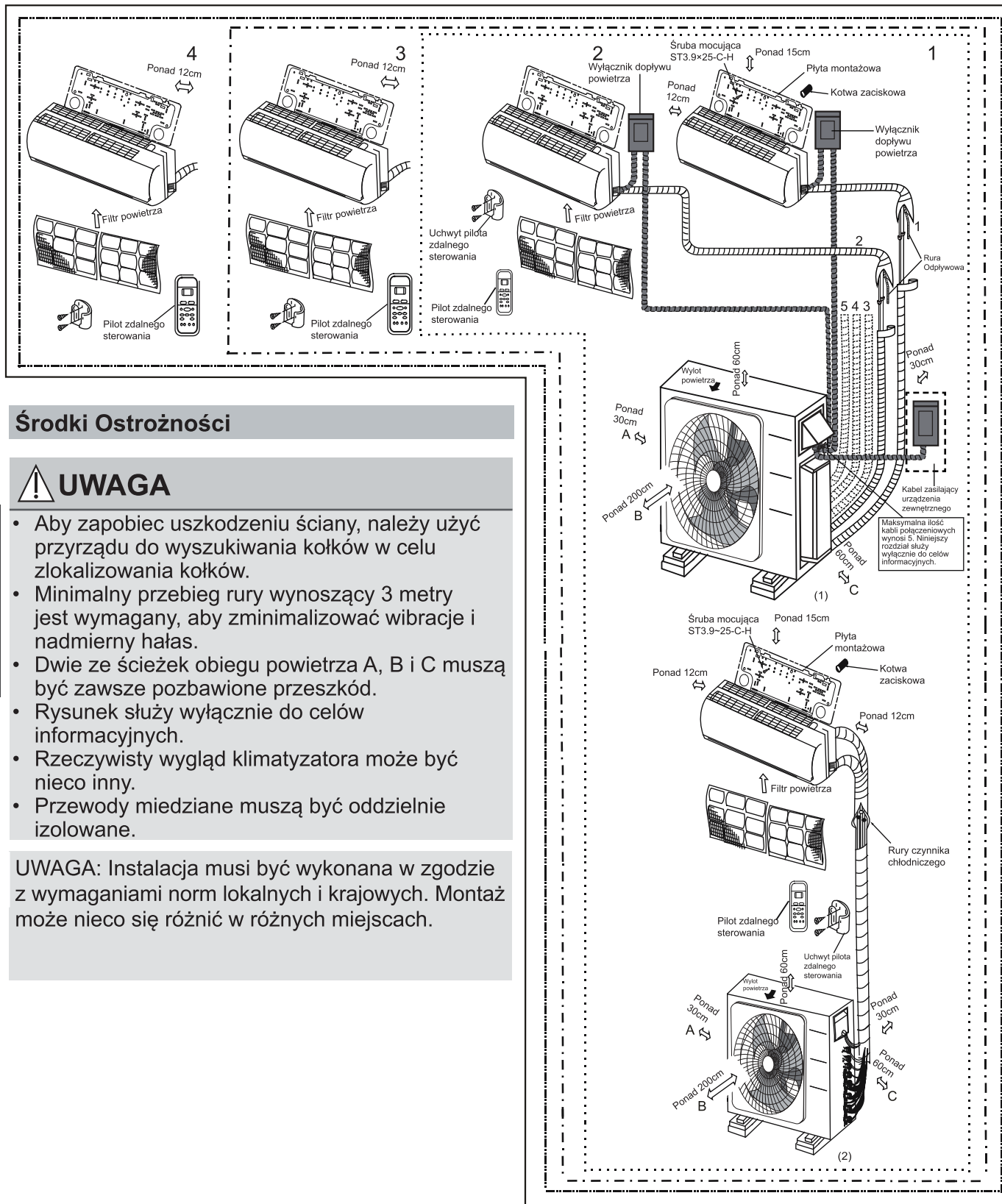

Środki Ostrożności

UWAGA

- Aby zapobiec uszkodzeniu ściany, należy użyć przyrządu do wyszukiwania kołków w celu zlokalizowania kołków.
- Minimalny przebieg rury wynoszący 3 metry jest wymagany, aby zminimalizować wibracje i nadmierny hałas.
- Dwie ze ścieżek obiegu powietrza A, B i C muszą być zawsze pozbawione przeszkód.
- Rysunek służy wyłącznie do celów informacyjnych.
- Rzeczywisty wygląd klimatyzatora może być nieco inny.
- Przewody miedziane muszą być oddzielnie izolowane.

UWAGA: Instalacja musi być wykonana w zgodzie z wymaganiami norm lokalnych i krajowych. Montaż może nieco się różnić w różnych miejscach.

Specyfikacja

Liczba urządzeń, które mogą być razem używane	Urządzenia podłączone	1-4 urządzeń
Częstotliwość zatrzymania/uruchomienia sprężarki	Czas zatrzymania	3 minuty niż więcej
Napięcia zasilania	wahania napięcia	w zakresie $\pm 10\%$ napięcia znamionowego
	spadek napięcia podczas rozruchu	w zakresie $\pm 15\%$ napięcia znamionowego
	niewyważenie okresowe	w zakresie $\pm 3\%$ napięcia znamionowego

jednostka: mm

	1-2	1 napęd 3	1 napęd 4
Maksymalna długość do dowolnego pomieszczenia	40/131	60/197	80/262
Maksymalna długość do jednego urządzenia wewnętrznego	25	30	35
Maksymalna różnica poziomu pomiędzy urządzeniami wewnętrznymi i zewnętrznymi	15	15	15
Maksymalna różnica poziomu pomiędzy urządzeniami wewnętrznymi	10	10	10

UWAGA: Przy zastosowaniu szybkozłączki można podłączyć nie więcej niż dwie rury, a maksymalna długość każdej z nich wynosi 7,5 metra.

W przypadku instalacji wielu urządzeń wewnętrznych z jednym urządzeniem zewnętrznym należy upewnić się, że długość przewodu czynnika chłodniczego i wysokość spadu między urządzeniem wewnętrznym a zewnętrznym spełniają wymagania przedstawione na poniższym rysunku:

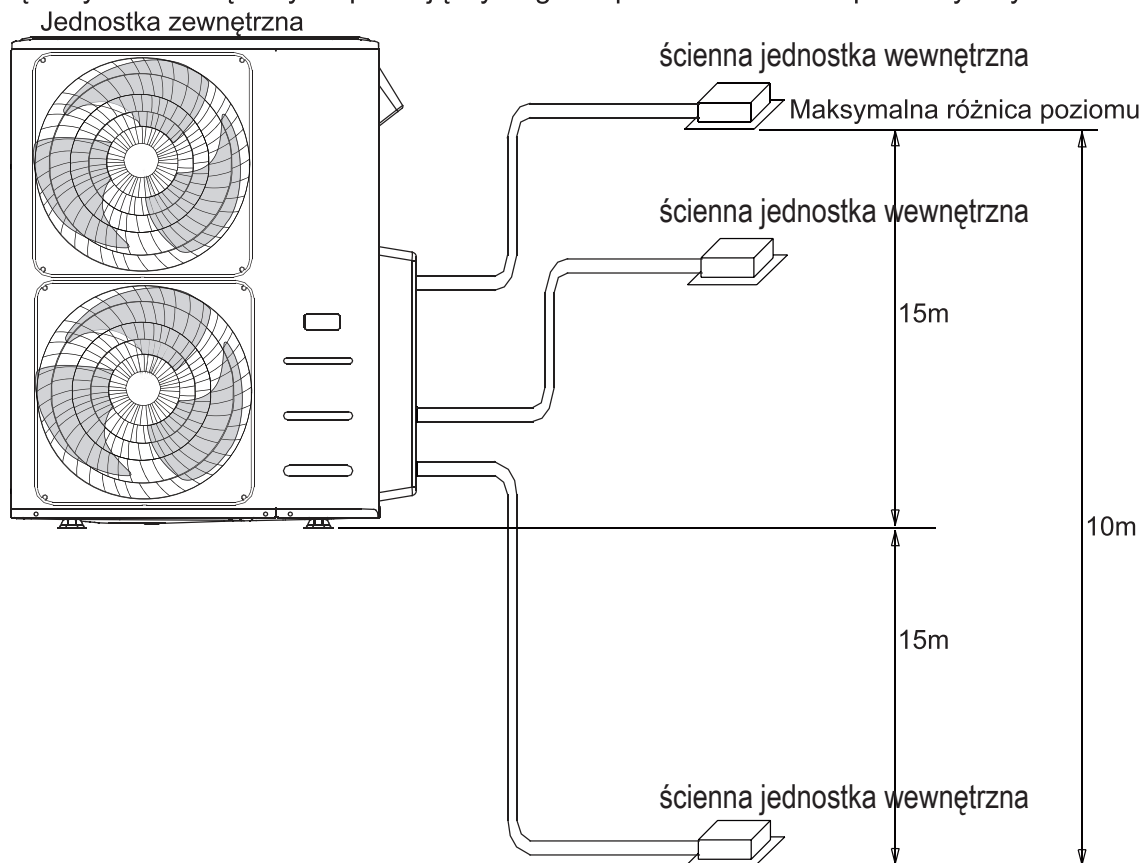

Instalacja Jednostki Zewnętrznej

Zamontuj jednostkę przestrzegając lokalnych kodeksów i regulacji które mogą być nieco inne w różnych regionach.

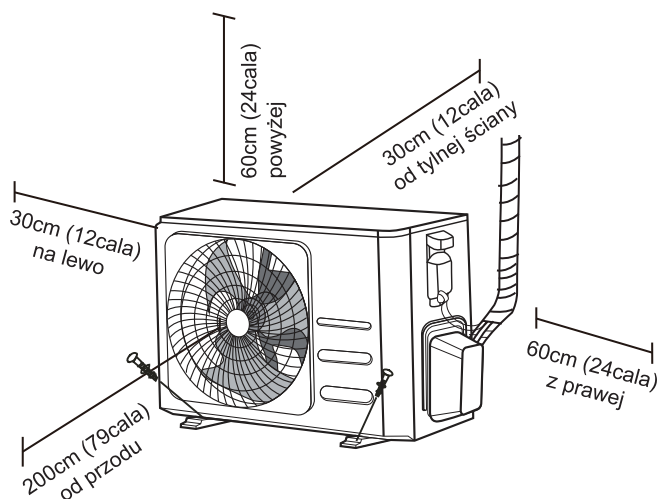

Instrukcja Instalacji –Jednostka Zewnętrzna

Krok 1: Wybierz lokalizację instalacji

Zanim zainstalujesz jednostkę zewnętrzną, musisz wybrać odpowiednie miejsce. Poniżej przedstawiono standardy, które pomogą Ci wybrać odpowiednią lokalizację urządzenia.

Właściwe miejsca instalacji spełniają następujące normy:

- Spełnia wszystkie przestrzenne wymagania wskazane z Wymaganiach Przestrzeni Instalacyjnej powyżej.
- Dobra cyrkulacja powietrza i wentylacja
- Mocne i solidne – dane miejsce może utrzymać urządzenie i nie będzie wibrować.
- Hałas z urządzenia nie będzie przeszkadzał innym.
- Chronione przed przedłużającymi się okresami bezpośredniego nasłonecznienia lub deszczu
- Należy podjąć odpowiednie działania w przypadku przewidywanych opadów śniegu, aby zapobiec gromadzeniu się lodu i uszkodzeniu przewodów.

NIE instaluj urządzenia w następujących miejscach:

- ⊘ W pobliżu przeszkody, która będzie blokować wloty i wyloty powietrza
- ⊘ W pobliżu ulic publicznych, zatłoczonych miejsc lub gdzie hałas z jednostki będzie przeszkadzał innym.
- ⊘ W pobliżu zwierząt lub roślin, które będą uszkodzone przez wpływ gorącego powietrza.
- ⊘ W pobliżu jakiegokolwiek źródła palnego gazu
- ⊘ W miejscu, które jest wystawione na duże ilości pyłów
- ⊘ W miejscu wystawionym na nadmierne ilości słonego powietrza

SZCZEGÓLNE WZGLĘDY DOTYCZĄCE EKSTREMALNEJ POGODY

Jeśli urządzenie jest wystawione na silny wiatr:

Zainstaluj urządzenie w taki sposób, że wentylator wylotowy znajduje się pod kątem 90° w stosunku do kierunku wiatru. Jeśli jest taka potrzeba, zbuduj barierę z przodu urządzenia, aby chronić je przed ekstremalnie silnym wiatrem. Zobacz Rysunki poniżej.

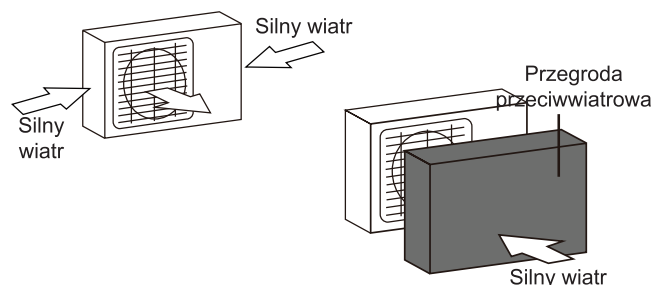

Jeśli jednostka jest często wystawiona na ulewny deszcz lub śnieg:

Zbuduj budkę nad urządzeniem, aby ochronić je przed deszczem czy śniegiem. Uważaj, aby nie utrudnić przepływu powietrza wokół urządzenia.

Jeśli jednostka jest często wystawiona na słońce powietrze (nadmorskie):

Użyj jednostki zewnętrznej, która jest specjalnie zaprojektowana jako odporna na korozję.

Krok 2: Zainstaluj złącze odpływowe (tylko urządzenie z pompą ciepłą)

Zanim przykręcisz jednostkę zewnętrzną, musisz zamontować złącze odpływowe w dolnej części urządzenia. Pamiętaj, że występują dwa różne rodzaje złącz odpływowych w zależności od rodzaju urządzenia zewnętrznego.

Jeśli złącze odpływowe jest wyposażone w gumową uszczelkę (patrz Rys. A), wykonaj następujące czynności:

1. Zamocuj gumową uszczelkę na końcu złącza spustowego, które połączy się z jednostką zewnętrzną.
2. Włóż złącze spustowe do otworu w podstawie urządzenia.
3. Obróć złącze spustowe o 90°, aż zatrzaśnie się na swoim miejscu w kierunku przedniej części urządzenia.
4. Podłącz przedłużacz węża spustowego (nie dołączony) do złącza spustowego, aby przekierować wodę z urządzenia podczas trybu ogrzewania.

Jeśli złącze spustowe nie jest wyposażone w gumową uszczelkę (patrz rys. B), należy wykonać następujące czynności:

1. Włóż złącze spustowe do otworu w podstawie urządzenia. Złącze spustowe kliknie we właściwym miejscu.
2. Podłącz przedłużacz węża spustowego (nie dołączony) do złącza spustowego, aby przekierować wodę z urządzenia podczas trybu ogrzewania.

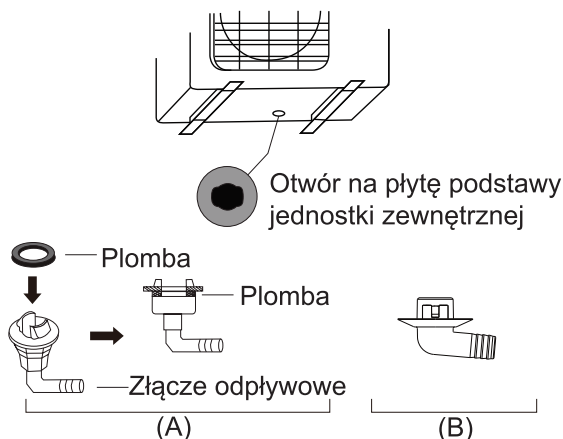

! W ZIMNYM KLIMACIE

W przypadku zimnego klimatu należy się upewnić, że wąż spustowy jest tak pionowy, jak to tylko możliwe, aby zapewnić szybki odpływ wody. Zbyt wolne odprowadzanie wody może spowodować jej zamarznięcie w wężu i zalanie urządzenia.

Krok 3: Zamocuj jednostkę zewnętrzną

Jednostka zewnętrzna może być przymocowana do ziemi lub do uchwyty naściennego za pomocą śruby (M10). Przygotuj bazę instalacyjną urządzenia zgodnie z wymiarami poniżej.

WYMIARY MONTAŻOWE URZĄDZENIA

Poniżej znajduje się lista różnych rozmiarów jednostek zewnętrznych i odległości pomiędzy ich stopkami montażowymi. Przygotuj bazę instalacyjną urządzenia zgodnie z wymiarami poniżej.

Rodzaje i specyfikacje jednostki zewnętrznej Typ rozdzielczy jednostki zewnętrznej

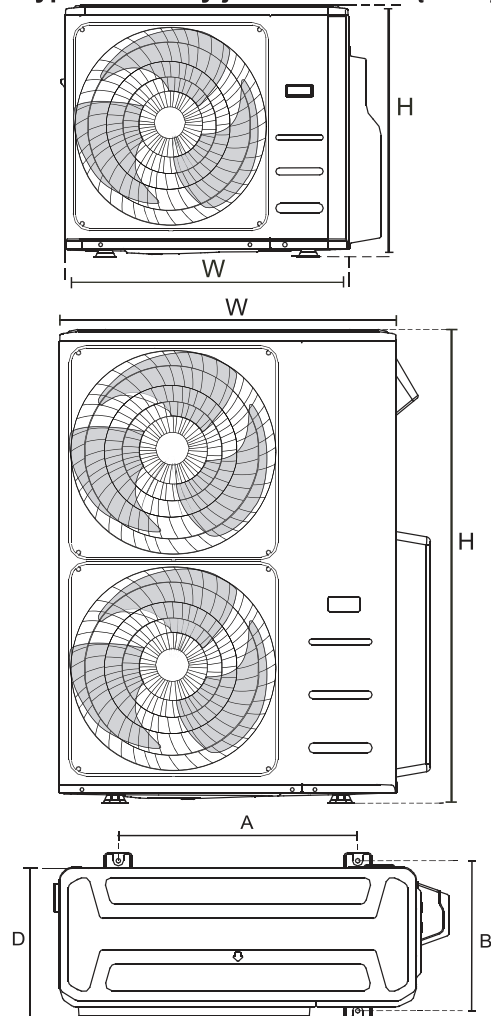

(jednostka: mm)

Wymiary urządzenia zewnętrznego W x H x D	Wymiary montażowe	
	Odległość A	Odległość B
760x590x285 (29.9x23.2x11.2)	530	290
810x558x310 (31.9x22x12.2)	549	325
845x700x320 (33.27x27.5x12.6)	560	335
900x860x315 (35.4x33.85x12.4)	590	333
945x810x395 (37.2x31.9x15.55)	640	405
990x965x345 (38.98x38x13.58)	624	366
938x1369x392(36.93x53.9x15.43)	634	404
900x1170x350 (35.4x46x13.8)	590	378
800x554x333 (31.5x21.8x13.1)	514	340
845x702x363 (33.27x27.6x14.3)	540	350
946x810x420 (37.2x31.9x16.53)	673	403
946x810x410 (37.2x31.9x16.14)	673	403
952x1333x410 (37.5x52.5x16.14)	634	404
952x1333x415 (37.5x52.5x16.14)	634	404
890x673x342 (35.0"x 26.5"x 13.5")	663	354

Wiersze instalacji serii

Relacje między H, A i L są następujące.

	L	A
$L \leq H$	$L \leq 1/2H$	25 cm / 9,8" lub więcej
	$1/2H < L \leq H$	30 cm / 11.8" lub więcej
$L > H$	Nie można zainstalować	

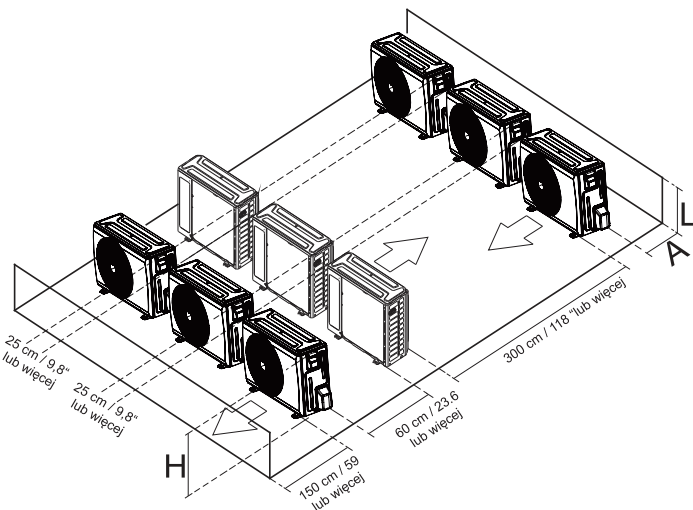

Uwagi na temat otworu wiertniczego w ścianie

Musisz wywiercić otwór w ścianie na przewody czynnika chłodniczego i kabel sygnałowy, który połączy jednostki wewnętrzne i zewnętrzne.

1. Ustal miejsce umieszczenia otworu w ścianie w miejscu jednostki zewnętrznej.
2. Za pomocą wiertarki 65 mm (2.5 ") wywierć otwór w ścianie.

UWAGA: Podczas wiercenia otworu w ścianie należy unikać przewodów, instalacji hydraulicznej i innych wrażliwych elementów.

3. Umieść ochronny mankiet ścienny w otworze. Chroni to krawędzie otworu i pomoże je zamknąć po zakończeniu procesu instalacji.

Przy wyborze urządzenia wewnętrznego 24K

Urządzenie wewnętrzne 24K może być podłączone tylko do systemu A. Jeśli są dwie urządzenia wewnętrzne 24K, można je połączyć z systemami A i B.

Rozmiar rury połączeniowej w systemie A i B

(jednostka: cal)

Wydajność urządzenia wewnętrznego (Btu/h)	Płyn	Gas
7K/9K/12K	1/4	3/8
12K/18K	1/4	1/2
24K	3/8	5/8

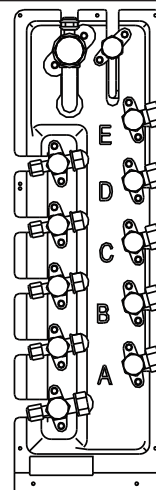

Instalacja
Jednostki
Zewnętrznej

Podłączenie Rurociągów Czynnika Chłodniczego

UWAGA: Przy modelach z szybkozłączem należy zapoznać się z wewnętrzną instrukcją obsługi urządzenia w celu ustalenia sposobu montażu rury przyłączeniowej. Instrukcja obsługi urządzenia zewnętrznego nie uwzględnia tych instrukcji.

Podłączając rury czynnika chłodzącego, **nie** dopuść do tego, aby substancje lub gazy inne niż określony czynnik chłodniczy dostały się do urządzenia. Obecność innych gazów lub substancji obniży wydajność urządzenia i może spowodować nieprawidłowo wysokie ciśnienie w cyklu chłodniczym. To może spowodować wybuch i obrażenia.

Instrukcje połączenia- Rury Czynnika Chłodniczego

! UWAGA

- Rura rozgałęzająca musi być zainstalowana poziomo. Kąt przekraczający 10° może spowodować awarię.
- **NIE** montuj rury łączącej dopóki obydwie jednostki wewnętrzna i zewnętrzna nie będą zamontowane.
- Zaizoluj rurociągi gazu i cieczy, aby zapobiec wyciekom wody.

Krok 1: Wytnij rury

Podczas przygotowywania przewodów czynnika chłodniczego należy zachować szczególną ostrożność, aby odpowiednio je pociąć i wypalić. Zapewni to wydajną pracę i zminimalizuje potrzebę przyszłych konserwacji.

1. Zmierz odległość między jednostką wewnętrzną i zewnętrzną.
2. Za pomocą obcinaka do rur przeciąć rurę nieco dłużej niż zmierzona odległość.
3. Upewnij się, że rura jest wycięta pod idealnym kątem 90° .



⊘ **NIE** DEFORMUJ RURY PODCZAS CIĘCIA

Zachowaj szczególną ostrożność, aby nie uszkodzić, wgniać lub zdeformować rury podczas cięcia. To drastycznie obniży sprawność grzewczą urządzenia.

Krok 2: Usuń zadziory.

Zadziory mogą wpływać na hermetyczne uszczelnienie połączenia przewodów czynnika chłodniczego. Muszą być całkowicie usunięte

1. Przytrzymaj rurę pod kątem skierowanym do dołu, aby zapobiec wpadaniu zadziorów do rury.
2. Używając narzędzia do rozwierania lub usuwania zadziorów, usuń wszystkie zadziory z sekcji cięcia rury.

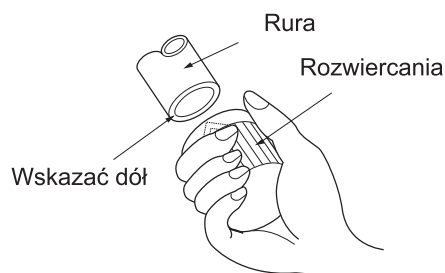

Krok 3: Opal końcówki rury

Właściwe spalanie jest niezbędne do uzyskania hermetycznego uszczelnienia.

1. Po usunięciu zadziorów z ciętej rury, uszczelnij końce taśmą PCV, aby zapobiec dostawianiu się obcych ciał do rury.
2. Osłoń rurę materiałem izolacyjnym.
3. Umieść nakrętki kielichowe na obu końcach rury. Upewnij się, że są skierowane we właściwym kierunku, ponieważ nie możesz ich założyć ani zmienić kierunku po spalaniu.

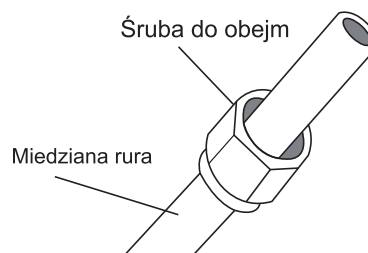

- Usuń taśmę PCV z końcówki rury, gdy jest gotowa do wykonania dodatkowej pracy.
- Zacisnąć na końcu rury formę kielichową. Koniec rury musi wystawać poza formę kielichową.

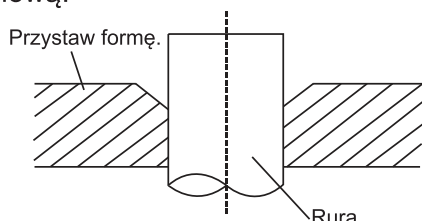

- Założyć narzędzie do kielichu na formę
- Obracać uchwyt narzędzia do kielichu zgodnie z ruchem wskazówek zegara, aż rura zostanie całkowicie zaciągnięta. Skręć gwint rury odpowiednio do wymiarów.

PRZEDŁUŻANIE PRZEWODÓW POZA FORMĘ OBEJMY

Wskaźnik rurowy	Moment dokręcania	Wymiar flary (A) (Jednostka: mm / cal)		Kształt obejmy
		Min.	Max.	
Ø 6.4	18-20 N.m (183-204 kgf.cm)	8.4/0.33	8.7/0.34	
Ø 9.5	25-26 N.m (255-265 kgf.cm)	13.2/0.52	13.5/0.53	
Ø 12.7	35-36 N.m (357-367 kgf.cm)	16.2/0.64	16.5/0.65	
Ø 15.9	45-47 N.m (459-480 kgf.cm)	19.2/0.76	19.7/0.78	
Ø 19.1	65-67 N.m (663-683 kgf.cm)	23.2/0.91	23.7/0.93	
Ø 22	75-85 N.m (765-867 kgf.cm)	26.4/1.04	26.9/1.06	

- Zdemontuj narzędzie do roztapiania i formę, a następnie sprawdź koniec rury pod kątem pęknięć, a nawet płomienia.

Krok 4: Podłącz rury

Najpierw podłącz przewody miedziane do jednostki wewnętrznej, a następnie podłącz je do jednostki zewnętrznej. Najpierw należy podłączyć rurę niskociśnieniową, a następnie wysokociśnieniową.

- Podczas podłączania nakrętek należy nakładać cienką warstwę oleju chłodzącego na rozszerzone końce rur.
- Wyrównaj środek dwóch łączonych rur.

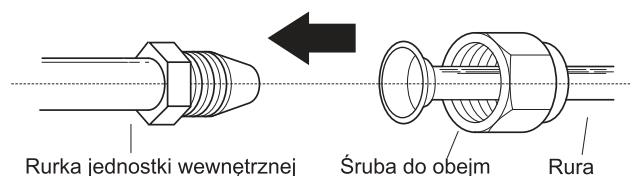

- Dokręć nakrętkę kielichową możliwie jak najmocniej ręcznie.
- Za pomocą klucza chwycić nakrętkę na rurce urządzenia.
- Gdy chwycisz mocno nakrętkę, użyj klucza dynamometrycznego, aby dokręcić gwint nakrętki zgodnie z wartościami momentu obrotowego w powyższej tabeli

UWAGA: Podczas podłączania lub odłączania rur do/z urządzenia należy używać klucza płaskiego i klucza dynamometrycznego.

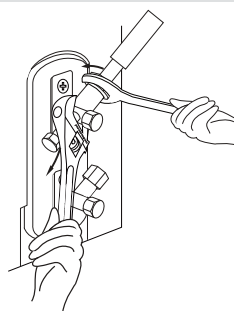

UWAGA

- Należy owinąć izolację wokół przewodów rurowych. Bezpośredni kontakt z nieizolowanymi rurami może spowodować poparzenia lub odmrożenia.
- Upewnij się, że rura jest prawidłowo podłączona. Zbyt mocne dokręcenie może uszkodzić wylot dzwonka, a przy dokręceniu może dojść do wycieku.

UWAGI ODNOŚNIE DO MINIMALNEGO PROMIENIA ZGIĘCIA

Ostrożnie zgnij przewody w środku zgodnie z poniższym schematem. **NIE** zginaj rurki więcej niż 90° lub więcej niż 3 razy.

Zegnij rurę kciukiem

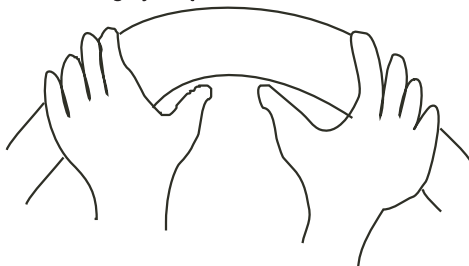

minimalny promień 10 cm (3.9")

6. Po podłączeniu rur miedzianych do jednostki wewnętrznej owiń przewód zasilający, kabel sygnałowy i przewody razem z taśmą wiążącą.

UWAGA: NIE przeplataj kabla sygnałowego z innymi kablami. Łącząc te elementy ze sobą, nie przeplataj się ani nie przecinaj kabla sygnałowego z żadnym innym okablowaniem.

7. Przeprowadź ten rurociąg przez ścianę i podłącz go do jednostki zewnętrznej.
8. Zaizoluj wszystkie przewody, w tym zawory jednostki zewnętrznej.
9. Otwórz zawory odcinające jednostki zewnętrznej, aby rozpocząć przepływ czynnika chłodniczego między jednostką wewnętrzną i zewnętrzną.



UWAGA

Sprawdź, czy po zakończeniu prac montażowych nie ma wycieku czynnika chłodniczego. Jeśli dojdzie do wycieku czynnika chłodniczego, należy natychmiast przewietrzyć pomieszczenie i opróżnić system (patrz część poświęcona ewakuacji powietrza w tej instrukcji).

Okablowanie

! PRZED PRZYSTĄPIENIEM DO WYKONYWANIA JAKIKOLWIEK PRAC ELEKTRYCZNYCH, ZAPOZNAJ SIĘ Z TYMI ZASADAMI

1. Okablowanie musi być zgodne z lokalnymi i krajowymi przepisami elektrycznymi i zainstalowane przez licencjonowanego elektryka.
2. Wszystkie połączenia elektryczne muszą być wykonane w zgodzie ze Schematem Połączeń Elektrycznych, który znajduje się na panelach jednostki wewnętrznej i zewnętrznej.
3. Jeśli wystąpi poważny problem z bezpieczeństwem zasilania, natychmiast przerwij pracę. Wyjaśnij to klientowi i odmów instalacji urządzenia do czasu, aż problem z bezpieczeństwem zostanie właściwie rozwiązany.
4. Napięcie zasilania powinno znajdować się w granicach 90-110% napięcia znamionowego. Niewystarczające zasilanie może spowodować nieprawidłowe działanie, porażenie prądem elektrycznym lub
5. Jeśli podłączasz zasilanie do przewodów zamontowanych na stałe, urządzenie przeciwprzepięciowe i główny przełącznik zasilania powinny być zainstalowane.
6. Jeśli podłączasz zasilanie do przewodów zamontowanych na stałe, przełącznik lub wyłącznik obwodu który rozłączy wszystkie bieguny i posiada co najmniej 3-milimetrową separację, musi być zastosowany w przewodach zamontowanych na stałe. Wykwalifikowany technik musi użyć zatwierdzonego wyłącznika obwodu lub przełącznika.
7. Podłącz urządzenie jedynie do pojedynczego odgałęzionego gniazda sieciowego. Nie podłączaj innych urządzeń do tego gniazdka.
8. Upewnij się, że klimatyzator został prawidłowo uziemiony.
9. Każdy przewód musi być dokładnie podłączony. Luźne okablowanie może doprowadzić do przegrania terminalu, powodując nieprawidłowe działanie i ewentualny pożar.
10. Nie pozwól, aby przewody stykały się albo opierały o rury czynnika chłodniczego, sprężarkę albo jakiegokolwiek ruchome części urządzenia.
11. Jeśli urządzenie posiada dodatkową grzałkę elektryczną, musi być zainstalowane przynajmniej 1 metr (40cali) od jakichkolwiek materiałów palnych.
12. Aby uniknąć porażenia prądem elektrycznym, nigdy nie należy dotykać elementów elektrycznych zaraz po włączeniu zasilania. Po wyłączeniu zasilania należy zawsze odczekać 10 minut lub dłużej przed dotknięciem elementów elektrycznych.

13. Upewnij się, że nie krzyżujesz swoich przewodów elektrycznych z sygnałowymi. Może to spowodować zniekształcenie i zakłócenie.
14. Urządzenie musi być podłączone do głównego gniazdka. Z reguły, zasilanie musi mieć impedancję 32 Ohmów.
15. Żadne inne urządzenie nie powinno być podłączone do tego samego obwodu mocy.
16. Podłącz przewody zewnętrzne przed podłączeniem przewodów wewnętrznych.



OSTRZEŻENIE

PRZED PRZYSTĄPIENIEM DO JAKIEJKOLWIEK PRACY ELEKTRYCZNEJ LUB Z OKABLOWANIEM, WYŁĄCZ GŁÓWNE ZASILANIE SYSTEMU

UWAGA NA MAGNETYCZNYM WYŁĄCZNIKU TERMICZNYM

Gdy maksymalny prąd klimatyzatora jest większy niż 16A, wyłącznik termomagnetyczny lub wyłącznik zabezpieczający przed wyciekami z urządzeniem zabezpieczającym (zakupiony, jeśli

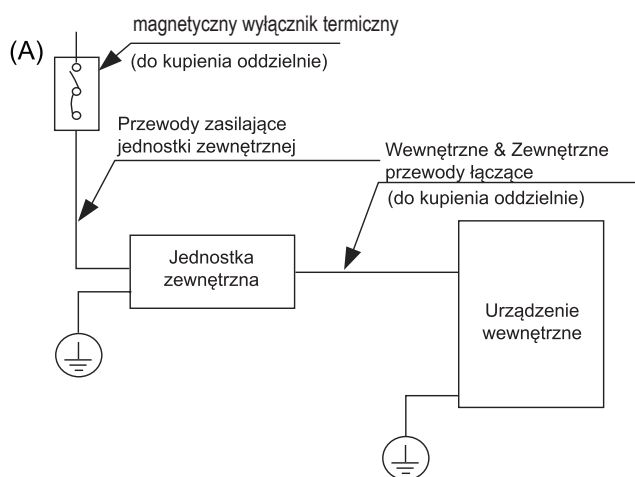

UWAGA: Kograpy służą jedynie celom wyjaśniającym. Twoja maszyna może być nieco inna. Rzeczywisty kształt ma pierwszeństwo.

Okablowanie jednostki zewnętrznej



OSTRZEŻENIE

Przed przystąpieniem do jakiegokolwiek pracy elektrycznej lub instalacyjnej, włącz główne zasilanie systemu

1. Przygotuj kabel do połączenia
 - a. Najpierw należy wybrać odpowiedni rozmiar kabla. Koniecznie używaj kabli H07RN-F.

Minimalna Powierzchnia Przekroju Poprzecznego Kabli Zasilających i Sygnałowych (Fo celów informacyjnych)

Prąd Znamionowy Urządzenia (A)	Nominalny Przekrój (mm ²)
> 3 i ≤ 6	0,75
> 6 i ≤ 10	1
> 10 i ≤ 16	1,5
> 16 i ≤ 25	2,5
> 25 i ≤ 32	4
> 32 i ≤ 40	6

2. Zdejmij pokrywę elektryczną jednostki zewnętrznej. Jeśli nie ma osłony na jednostce zewnętrznej, zdejmij śruby z płyty konserwacyjnej i usuń z płyty ochronnej.

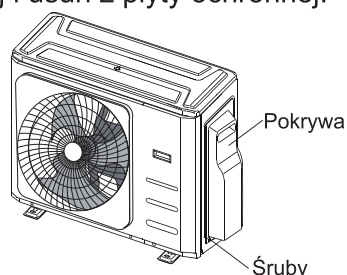

3. Podłącz końcówki u do końcówek Dopasuj kolory przewodów/etykiety z etykietami na liście zaciskowej. Mocno przykręć zaczepek u każdego przewodu do odpowiedniego zacisku.
4. Zacisnąć kabel za pomocą przewidzianego do tego celu zacisku kablowego.
5. Zaizoluj nieużywane przewody za pomocą taśmy izolacyjnej. Trzymaj je z dala od jakichkolwiek części elektrycznych lub metalowych.
6. Ponownie założyc osłonę elektrycznego pudełka kontrolnego.

WYBIERZ ODPOWIEDNI ROZMIAR KABLA

Rozmiar kabla zasilającego, kabla sygnałowego, bezpiecznika i potrzebnego przełącznika zależy od maksymalnego natężenia prądu urządzenia. Maksymalne natężenie prądu jest podane na tabliczce znamionowej znajdującej się na bocznym panelu urządzenia. Zapoznaj się z tą tabliczką, aby wybrać właściwy kabel, bezpiecznik czy przełącznik.

- b. Używając szczypców do ściągania izolacji, ściągnij osłonę gumową z obu końców kabla sygnałowego, aby odsłonić około 15cm (5.9") przewodu.
- c. Ściągnij izolację z końców.
- d. Używając zaciskarki do przewodu, zaciśnij końcówki na końcach.

UWAGA: Podczas podłączania przewodów należy ściśle przestrzegać schematu elektrycznego znajdującego się w pokrywie skrzynki elektrycznej.

Rysunek okablowania



UWAGA

Podłączyć kable połączeniowe do zacisków oznaczonych odpowiednimi numerami na liście zaciskowej urządzenia wewnętrznego i zewnętrznego. Na przykład zacisk L1(A) urządzenia zewnętrznego musi być połączony z zaciskiem L1/1 urządzenia wewnętrznego. Urządzenie zewnętrzne może pasować do różnych typów urządzeń wewnętrznych, numery na liście zaciskowej urządzenia wewnętrznego mogą się nieznacznie różnić. Należy zwrócić szczególną uwagę podczas podłączania przewodów.

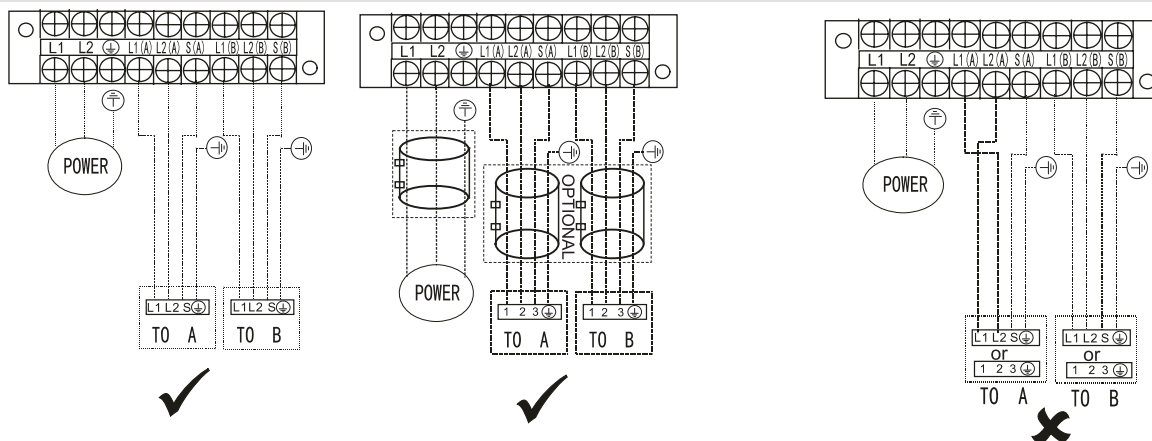

UWAGA: W przypadku modeli z szybkozłączem należy zapoznać się z <<Instrukcją obsługi i instrukcją instalacji >> dołączoną do urządzenia wewnętrznego

UWAGA: Jeśli użytkownicy końcowi zamierzają wykonać okablowanie we własnym zakresie, należy zapoznać się z poniższymi rysunkami.
Przeprowadzić główny przewód zasilający przez dolne gniazdo zacisku kablowego.
---- Ten symbol oznacza okablowanie w miejscu instalacji

Model Jeden-dwa

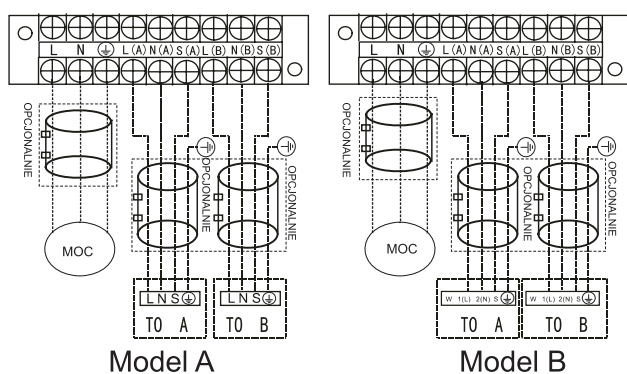

Model Jeden-trzy:

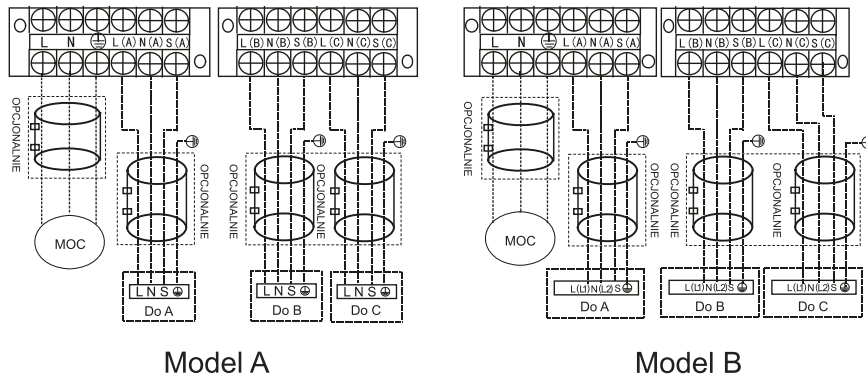

Model Jeden - cztery:

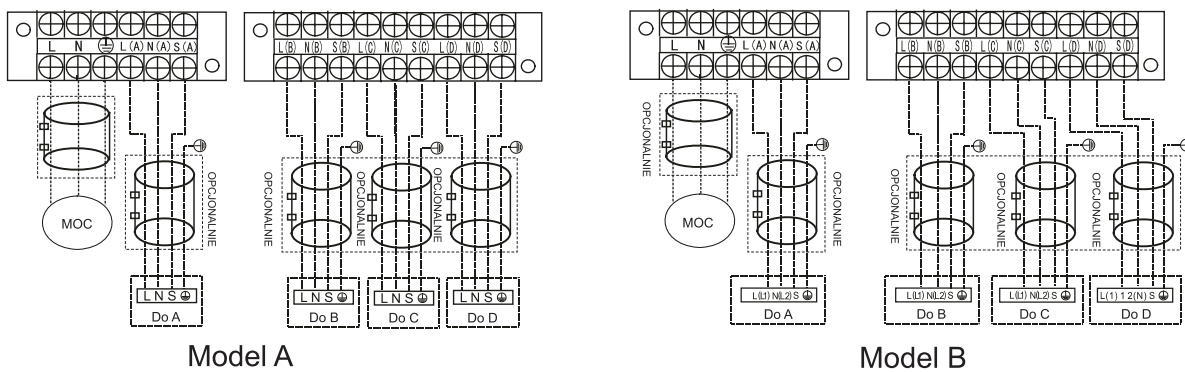

UWAGA

Po potwierdzeniu powyższych warunków, podczas wykonywania okablowania należy przestrzegać poniższych zasad:

- Zawsze należy dysponować indywidualnym obwodem zasilania przeznaczonym specjalnie dla klimatyzatora. Należy zawsze zwracać uwagę na schemat obwodu umieszczony na wewnętrznej stronie pokrywy sterowania.
- Podczas transportu może dojść do poluzowania śrub mocujących przewody w obudowie osprzętu elektrycznego. Ponieważ poluzowane śruby mogą spowodować przepalenie przewodów, należy sprawdzić, czy śruby są dokładnie dokręcone
- Należy sprawdzić dane techniczne dotyczące zasilania.
- Należy upewnić się, że moc elektryczna jest wystarczająca.
- Należy upewnić się, że napięcie rozruchowe jest utrzymywane na poziomie ponad 90 procent napięcia znamionowego podanego na tabliczce znamionowej.
- Należy upewnić się, że grubość kabla jest zgodna z danymi technicznymi dotyczącymi zasilania.
- W miejscach wilgotnych lub mokrych należy zawsze instalować wyłącznik różnicowo-prądowy.
- Następujące czynniki mogą być spowodowane spadkiem napięcia: wibracje wyłącznika magnetycznego, uszkodzenie punktu styku, uszkodzenie bezpieczników i zakłócenie normalnego funkcjonowania.
- Odłączenie od zasilania musi być wbudowane w stałe okablowanie. Należy zapewnić separację styków szczeliny powietrznej co najmniej 3mm w każdym czynnym (fazowym) przewodzie.
- Przed dostępem do zacisków, wszystkie obwody zasilające muszą być odłączone.

UWAGA:

Aby spełnić wymagania EMC, które są określone przez międzynarodowy standard CISPR 14-1:2005/A2:2011 w poszczególnych krajach lub regionach, należy upewnić się, że zastosowano odpowiednie pierścienie magnetyczne na urządzeniu zgodnie ze schematem połączeń, który jest dołączony do urządzenia.

Należy skontaktować się z dystrybutorem lub instalatorem w celu uzyskania dalszych informacji i zakupu pierścieni magnetycznych (dostawcą pierścieni magnetycznych jest TDK (model ZCAT3035-1330) lub podobny).

Odpowietrzanie

Przygotowania i Środki Ostrożności

Powietrze i ciała obce w obiegu czynnika chłodniczego mogą spowodować nieprawidłowy wzrost ciśnienia, co może uszkodzić klimatyzator, zmniejszyć jego wydajność i spowodować obrażenia. Użyj pompy próżniowej i manometru, aby odprowadzić czynnik chłodniczy z obwodu, usuwając wszelki niekondensujący gaz i wilgoć z systemu.

Odprowadzenie należy przeprowadzić przy pierwszej instalacji i po przeniesieniu urządzenia.

PRZED PRZEPROWADZENIEM ODPROWADZENIA

- ☑ Upewnij się, że rury łączące pomiędzy jednostką wewnętrzną i zewnętrzną są prawidłowo połączone.
- ☑ Należy upewnić się, że wszystkie przewody są podłączone.

Instrukcje Ewakuacji

Przed pierwszym użyciem manometru i pompy próżniowej należy przeczytać ich instrukcje obsługi, aby upewnić się co do prawidłowego sposobu ich użycia.

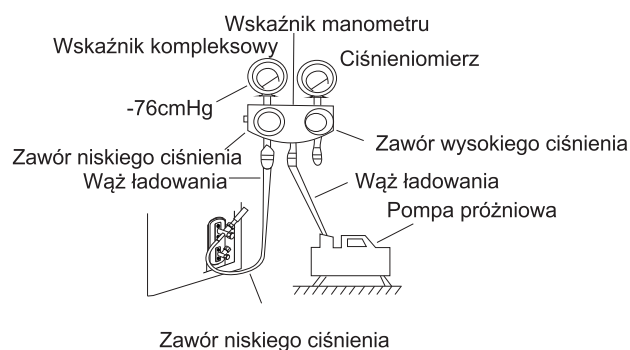

1. Podłączyć wąż doładowujący manometru do portu serwisowego na zaworze niskiego ciśnienia urządzenia zewnętrznego.
2. Podłączyć wąż doładowujący manometru z pompy próżniowej.
3. Otwórz stronę Niskiego Ciśnienia manometru. Pozostaw stronę Wysokiego Ciśnienia zamkniętą.
4. Włącz pompę próżniową, aby opróżnić system.
5. Uruchom próżnię przez co najmniej 15 minut lub do momentu, gdy miernik stężenia odczyta -76cmHG (-1x105Pa).
6. Zamknąć zawór niskiego ciśnienia manometru rozgałęźnego i włączyć pompę próżniową.

7. Odczekaj 5 minut, a następnie sprawdź, czy nie nastąpiła zmiana ciśnienia w systemie.

UWAGA: Jeśli nie ma zmian w ciśnieniu w układzie, odkręć korek z zapakowanego zaworu (zawór wysokiego ciśnienia). Jeśli nastąpi zmiana ciśnienia w systemie, może dojść do wycieku gazu.

8. Włożyć klucz sześciokątny do zaworu upakowanego (zawór wysokiego ciśnienia) i otworzyć zawór przekręcając klucz o 1/4 w kierunku przeciwnym do ruchu wskazówek zegara. Słuchaj gazu, aby opuścić system, a następnie zamknij zawór po 5 sekundach.

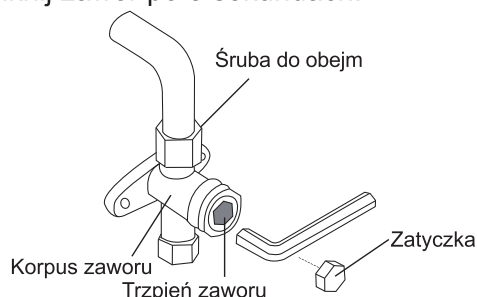

9. Obserwuj wskaźnik ciśnienia przez minutę, aby upewnić się, że nie ma zmiany ciśnienia. Wskazanie wartości powinno być nieco wyższe niż ciśnienie atmosferyczne.
10. Usuń wąż do ładowania z portu serwisowego.
11. Za pomocą klucza sześciokątnego otwórz całkowicie zawory wysokiego i niskiego ciśnienia.

OTWÓRZ DELIKATNIE TRZPIEŃ ZAWORU

Podczas otwierania trzpieni zaworu obróć klucz sześciokątny, aż trafi on w zatyczkę. **NIE** próbuj dalej otwierać zaworu.

12. Dokręć ręcznie nakrętki zaworów, a następnie dokręć je przy pomocy odpowiedniego narzędzia.
13. Jeśli w urządzeniu zewnętrznym zastosowano wszystkie zawory podciśnieniowe, a pozycja podciśnienia znajduje się na zaworze głównym, oznacza to, że system nie jest połączony z urządzeniem wewnętrznym. Zawór musi być dokręcony za pomocą nakrętki. Przed rozpoczęciem pracy należy sprawdzić, czy nie występują wycieki gazu, aby zapobiec nieszczelności.

Uwaga o dodawaniu czynnika chłodniczego



UWAGA

- Ładowanie czynnika chłodniczego należy wykonać po okablowaniu, odkurzeniu i testach szczelności.
- NIE** WOLNO przekraczać maksymalnej dozwolonej ilości czynnika chłodniczego ani przeładować systemu.
Może to spowodować uszkodzenie urządzenia lub wpłynąć na jego funkcjonowanie.
- Ładowanie nieodpowiednimi substancjami może spowodować wybuch lub wypadek. Upewnij się, że zastosowano odpowiedni czynnik chłodniczy.
- Pojemniki z czynnikiem chłodniczym należy otwierać powoli. Zawsze używaj środków ochronnych podczas ładowania systemu.
- NIE** mieszaj typów czynników chłodniczych.
- W przypadku modelu czynnika chłodniczego R32 należy upewnić się, że warunki w danym obszarze zostały zabezpieczone poprzez kontrolę palnego materiału, gdy czynnik chłodniczy został dodany do klimatyzatora.

N=2(model jeden-dwa), N=3(model jeden-trzy), N=4(model jeden-cztery)

W zależności od długości przewodów przyłączeniowych lub ciśnienia w opróżnionym systemie konieczne może być uzupełnienie czynnika chłodniczego. Informacje o ilości czynnika chłodniczego, który należy dodać, znajdują się w poniższej tabeli:

DODATKOWY CZYNNIK CHŁODNICZY NA DŁUGOŚĆ RURY

Długość rury przyłączeniowej (m)	Metoda przedmuchiwania powietrza	Dodatkowy czynnik chłodniczy	
Długość rury wstępnego doładowania (ft/m) (długość rury wstępnego doładowania xN)	Pompa Próżniowa	N/A	
Dłuższa niż (długość rury wstępnego doładowania xN) ft/m	Pompa Próżniowa	Strona płynu: Ø 6.35 (Ø 1/4") R32 (Całkowita długość rury-długość rury wstępnego doładowania xN)x12g/m (Całkowita długość rury-długość rury wstępnego doładowania xN)x0.13oz/ft	Strona płynu: Ø 9.52 (Ø 3/8") R32 (Całkowita długość rury-długość rury wstępnego doładowania xN)x24g/m (Całkowita długość rury-długość rury wstępnego doładowania xN)x0.26oz/ft

UWAGA: Standardowa długość rury wynosi 7,5 m.

Schemat Instalacji

Kontrola bezpieczeństwa elektrycznego

Po zakończeniu instalacji należy przeprowadzić kontrolę bezpieczeństwa elektrycznego. Należy uwzględnić następujące obszary:

1. Odporność izolacji

Rezystancja izolacji musi wynosić więcej niż $2M\Omega$.

2. Uziemienia

Po zakończeniu instalacji uziemienia należy zmierzyć rezystancję uziemienia wzrokowo i za pomocą miernika rezystancji uziemienia.

Upewnić się, że rezystancja uziemienia jest mniejsza niż 4Ω .

3. Kontrola szczelności elektrycznej (przeprowadzana podczas testu, gdy urządzenie jest włączone)

Podczas czynności testowych po zakończeniu instalacji, należy użyć sondy elektrooporowej i multimetru do sprawdzenia szczelności elektrycznej. W przypadku wystąpienia nieszczelności należy natychmiast wyłączyć urządzenie. Wypróbować różne rozwiązania, aż urządzenie zacznie działać prawidłowo.

Kontrola szczelności gazu

1. Metoda z użyciem wody z mydłem:

Za pomocą miękkiej szczotki rozprowadzić roztwór wody z mydłem lub neutralnego detergentu w płynie na złączu urządzenia wewnętrznego lub na złączach urządzenia zewnętrznego, aby sprawdzić, czy w miejscach połączeń rur nie występują przecieki. W przypadku pojawienia się pęcherzyków powietrza oznacza to, że w rurach występuje nieszczelność.

2. Czujnik przecieków

Za pomocą wykrywacza nieszczelności sprawdzić, czy nie występują przecieki.

UWAGA: Rysunek służy wyłącznie do celów informacyjnych. Rzeczywista kolejność punktów A, B, C, D na urządzeniu może być nieco inna niż w zakupionym urządzeniu, ale ogólny kształt pozostanie identyczny.

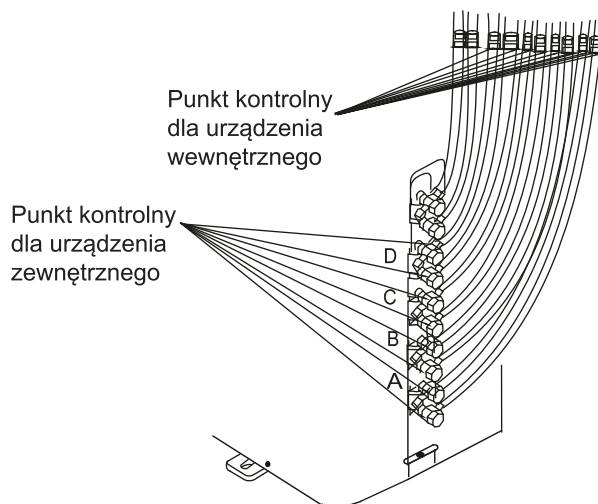

A,B,C,D są punktami dla urządzenia typu jeden-cztery.

Uruchomieniem Testowym

PRZED Testowe Uruchomienie

Uruchomienie testowe musi być wykonane po całkowitym zainstalowaniu całego systemu. Przed wykonaniem próby należy potwierdzić następujące czynności:

- a) Urządzenia wewnętrzne i zewnętrzne są prawidłowo zainstalowane.
- b) Rurociągi i okablowanie są prawidłowo podłączone.
- c) Brak przeszkód w pobliżu wlotu i wylotu urządzenia, które mogłyby spowodować słabą wydajność lub wadliwe działanie produktu.
- d) Układ chłodzenia nie wycieka.
- e) System drenażowy jest niezakłócony i odprowadzany do bezpiecznego miejsca.
- f) Izolacja cieplna jest prawidłowo zainstalowana.
- g) Przewody uziemiające są prawidłowo podłączone.
- h) Długość rurociągów i dodatkowa pojemność przechowywania środka chłodzącego jest zarejestrowana.
- i) Napięcie zasilania jest właściwym napięciem dla klimatyzatora.



UWAGA

Niewykonanie uruchomienia testowego może spowodować uszkodzenie urządzenia, zniszczenie mienia lub obrażenia ciała.

Instrukcje Uruchomieniem Testowym

1. Otworzyć zawory odcinające ciecz i gaz.
2. Włączyć główny przełącznik zasilania i pozwól urządzeniu się rozgrzać.
3. Ustaw klimatyzator w trybie CHŁODZENIA.
4. Dla jednostki wewnętrznej
 - a. Upewnij się, że pilot i jego przyciski działają prawidłowo.
 - b. Upewnij się, że nawiewniki poruszają się prawidłowo i można je ustawiać za pomocą pilota.
 - c. Sprawdź dwukrotnie, czy temperatura w pomieszczeniu jest prawidłowo rejestrowana.
 - d. Upewnij się, że wskaźniki na pilocie i panel wyświetlacza na jednostce wewnętrznej działają prawidłowo.
 - e. Upewnij się, że przyciski ręczne na jednostce wewnętrznej działają prawidłowo.

- f. Sprawdź czy system odwadniający nie jest zapchany i spływa płynnie.
 - g. Upewnij się, że nie ma wibracji lub nietypowych dźwięków podczas pracy.
5. Dla jednostki zewnętrznej
- a. Sprawdź czy system chłodniczy nie przecieka.
 - b. Upewnij się ponownie, że nie ma wibracji lub nietypowych dźwięków podczas pracy.
 - c. Upewnij się, że powiew, dźwięk i woda wytworzona przez urządzenie nie przeszkadza twoim sąsiadom oraz nie stanowi zagrożenia dla otoczenia.

UWAGA: Jeśli urządzenie działa nieprawidłowo lub nie działa zgodnie z Twoimi oczekiwaniami, przed skontaktowaniem się z działem obsługi klienta zapoznaj się z rozdziałem Rozwiązywanie problemów w instrukcji obsługi.

Funkcja automatycznej korekty instalacji elektrycznej/rurowej

Funkcja automatycznej korekty okablowania/rur

Nowsze modele wyposażone są obecnie w funkcję automatycznej korekty błędów w okablowaniu/rurowaniu. Naciskać "przełącznik kontrolny" na płycie PCB jednostki zewnętrznej przez 5 sekund, aż dioda LED wyświetli "CE", co oznacza, że ta funkcja działa. Po około 5-10 minutach od naciśnięcia przełącznika "CE" znika, co oznacza, że błąd w okablowaniu/rurkach został usunięty, a wszystkie przewody/rurki są prawidłowo podłączone.

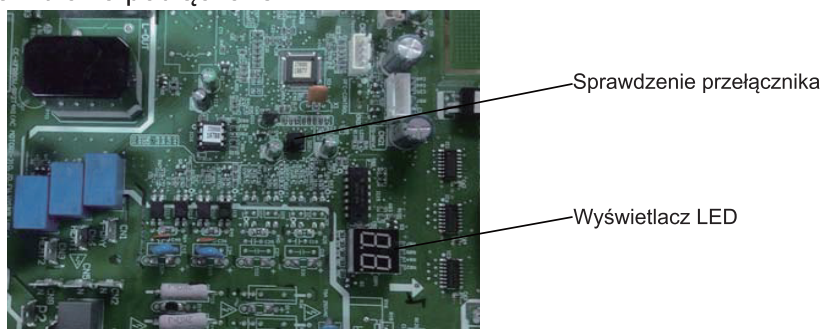

POPRAWNY

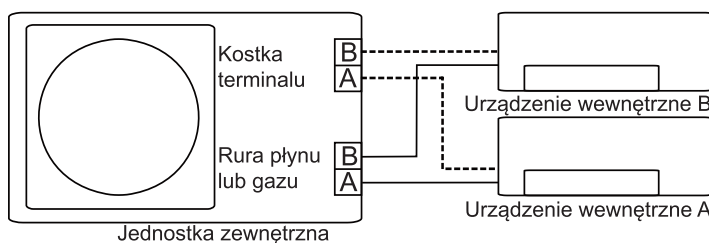

Niepoprawne okablowanie

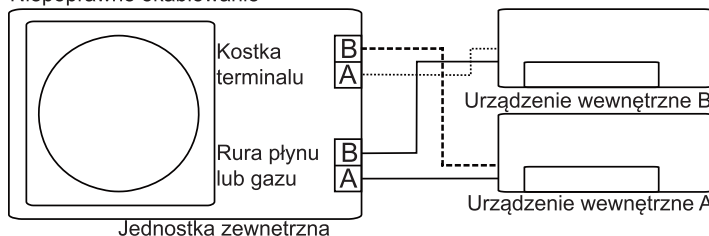

Niepoprawne okablowanie

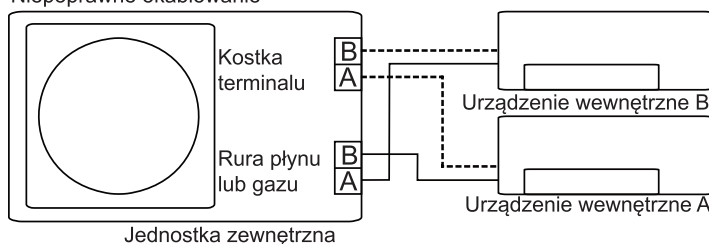

Jak włączyć tę funkcję

1. Należy sprawdzić, czy temperatura zewnętrzna jest wyższa niż 5°C.
(Ta funkcja nie działa, gdy temperatura zewnętrzna jest niższa niż 5°C)
2. Należy sprawdzić, czy zawory odcinające na rurociągu cieczowym i gazowym są rozwarte.
3. Włączyć wyłącznik i odczekać co najmniej 2 minuty.
4. Nacisnąć przełącznik kontrolny na płycie drukowanej urządzenia zewnętrznego, na wyświetlaczu LED „CE”.

Projekt i specyfikacje mogą ulec zmianie bez wcześniejszego powiadomienia w celu ulepszenia produktu. Skontaktuj się ze sprzedawcą lub producentem po więcej szczegółów. Wszelkie aktualizacje instrukcji będą umieszczane na stronie internetowej serwisu, należy zapoznać się z najnowszą wersją.

CERTYFIKAT JAKOŚCI : GWARANCJA DLA KLIMATYZATORÓW TYPU SPLIT

Gwarancja wynosi 2 lata, z wyjątkiem elementów podlegających normalnemu zużyciu eksploatacyjnemu (akumulatory, filtry, bezpieczniki itp.), na które nie udzielono gwarancji. Gwarancja biegnie od daty uruchomienia, ale nie później niż 2 miesiące po zakupie. Jeżeli uruchomienie nastąpi po 2 miesiącach od zakupu, okres gwarancji rozpoczyna się od daty wystawienia faktury.

GWARANCJA JEST WAŻNA TYLKO Z FAKTURĄ ZAKUPU.

KTÓRA MUSI BYĆ PRZEDSTAWIONA NA ŻĄDANIE SERWISU

W CAŁYM OKRESIE GWARANCJI.

UWAGA! BRAK CERTYFIKATU GWARANCYJNEGO STANOWI UTRATĘ GWARANCJI.

WARUNKI GWARANCJI

Beneficjent wraz ze sprzedawcą jest zobowiązany do sprawdzenia w momencie zakupu, czy opakowanie zawiera wszystkie elementy.

1. Produkt został dostarczony do kupującego wraz z:

- oryginalny dowód zakupu
- dokumentacja techniczna
- certyfikat gwarancji wypełniony i podpisany przez dystrybutora.

2. FERROLI nie ponosi odpowiedzialności za niewłaściwy wybór sprzętu. Klimatyzator jest przeznaczony wyłącznie do użytku domowego (mieszkalnego, biurowego, handlowego), a nie przemysłowego (chłodnie serwerowni, laboratoriów lub kuchni, czy pomieszczeń komercyjnych przy dużym natężeniu ruchu i dużych lub częstych otwarciach wyjść, przestrzeni z silnymi źródłami ciepła).

3. Dokumentacja techniczna, karta gwarancyjna; na fakturze zakupu będzie przechowywana w miejscu instalacji urządzenia.

4. Średnia żywotność sprzętu wynosi 10 lat

5. Niniejszy CERTYFIKAT GWARANCYJNY potwierdza jakość produktów FERROLI, ograniczając się tylko do wad materiałowych lub wykonawczych ze strony producenta, decydując się tym samym na naprawę lub dostarczenie bezpłatnie części, które mają wady lub wady produkcyjne, odpowiednio bezpłatna wymiana produktu, chyba że żądanie to jest niemożliwe lub nieproporcjonalne. Wydajność we wspomnianym okresie jest gwarantowana, w warunkach montażu i pracy w normalnych warunkach, zgodnie z przepisami, zaleceniami technicznymi; Wszelkie niedogodności wynikające z ich nieprzestrzegania należą do wyłącznej odpowiedzialności użytkownika.

6. W sprawie interwencji serwisowych należy skontaktować się z firmą, która zainstalowała sprzęt lub z autoryzowanym centrum serwisowym FERROLI Poland. Adresy dostępne na stronie www.ferrol.com.pl.

7. W przypadku stwierdzenia wady wynikającej z nieprawidłowej obsługi lub konserwacji sprzętu, beneficjent ponosi pełną odpowiedzialność finansową zarówno za wymienione części, jak i naprawy oraz koszty związane z dojazdem.

8. Urządzenia klimatyzacyjne nie mogą być pojedynczym źródłem ogrzewania przestrzeni ze względu na ograniczenia termiczne temperatur zewnętrznych / wewnętrznych.

9. Aby móc skorzystać z zalet oferowanych przez gwarancję, w tym okresie w przypadku każdej interwencji należy dzwonić wyłącznie do firm serwisowych autoryzowanych przez FERROLI Poland, w przeciwnym razie produkt straci gwarancję. FERROLI Poland, za pośrednictwem autoryzowanych jednostek serwisowych, zapewnia wykonanie czynności serwisowych zarówno w okresie gwarancyjnym, jak i po okresie gwarancji. Gwarancja udzielana jest na warunkach zgodności z wymogami niniejszego CERTYFIKATU GWARANCYJNEGO i dołączonej dokumentacji technicznej, zaleceń zgodnych z obowiązującymi przepisami.

10. Instalacja urządzenia klimatyzacyjnego zostanie wykonana wyłącznie przez wyspecjalizowaną firmę. W przeciwnym razie gwarancja przepada.

OGRANICZENIA GWARANCJI

GWARANCJA wygasa w sytuacji:

- a. niewłaściwy transport, przeładunek lub przechowywanie, nierówności, zarysowania,
- b. nieprawidłowa instalacja lub uruchomienie, wykonane przez nieupoważniony personel, niezgodne z przepisami i zaleceniami;
- c. wykorzystanie sprzętu do celów innych niż te, do których było przeznaczone;
- d. używanie sprzętu bez obowiązkowych filtrów powietrza, stosowanie niezgodnych filtrów lub ich okresowych zanieczyszczeń;
- e. awarie urządzenia klimatyzacyjnego spowodowane stratami gazu w wyniku niewłaściwego podłączenia obwodów, awaria w rurach i jednostce wewnętrznej przed otwarciem zaworów jednostki zewnętrznej ;
- f. wahania napięcia zasilania elektrycznego inne niż 230 V prądu przemiennego o więcej niż $\pm 10\%$;
- g. podłączenie do instalacji elektrycznych bez uziemienia lub o rezystancji większej niż 4 Ohm
- h. instalacja i eksploatacja sprzętu w temperaturach poniżej 10 ° C.
- i. niedowymiarowanie prowadzące do złych warunków pracy;
- j. uszkodzenie sprzętu w wyniku pożarów lub klęsk żywiołowych (powódzie, wyładowania atmosferyczne itp.)
- k. istnienie ciał obcych w sprężenie
- l. użycie części lub podzespołów nieoryginalnych lub nie dostarczone przez FERROLI Poland

OSTRZEŻENIE ! Zatkanie kurzem lub innymi zanieczyszczeniami jednostki zewnętrznej może spowodować awarię sprężarki która nie jest objęta gwarancją. Zaleca się zawarcie umowy serwisowej z wyspecjalizowaną firmą.

Z zakresu gwarancji wykluczone są :

- a. czyszczenie filtrów, rury kondensacyjnej i wymienników ciepła (skraplacz, parownik)
- b. brakujące lub zużyte baterie elektryczne
- c. czyszczenie rury odprowadzającej kondensat w przypadku jej zatkania
- d. wybór nieodpowiedniego systemu pracy
- e. prace konserwacyjne urządzeń.

Produkt/Model: **Nr:**..... **z dnia**.....

Seria jednostek zewnętrznych.....

Seria jednostek wewnętrznych (1):..... Seria jednostek wewnętrznych (2):.....

Seria jednostek wewnętrznych (3):..... Seria jednostek wewnętrznych (4):.....

Zakup:.....

Adres:.....

Sprzedawca:.....

Adres:.....

Faktura nr.:..... data :

Jednostka montażowa.....

Nazwisko monter..... Podpis..... Data Montażu.....

DYSTRYBUTOR
FerrolI Poland

JEDNOSTKA SPRZEDAJĄCA

KUPUJĄCY

Przyjmuje do wiadomości
informacje zawarte w tym
certyfikacie

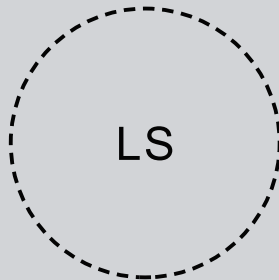

Podpis

Podpis



FERROLI S.p.A.
Via Ritonda 78/a
37047 San Bonifacio - Verona - ITALY
www.ferroli.com

Made in China