



DIVATECH D LN C  
[7,3-30,0 kW]

ROZDZIAŁ 7

**GAZOWE, WISZĄCE KOTŁY KONWENCJONALNE**

[DO 30 KW]

Dwufunkcyjne kotły konwencjonalne z otwartą komorą spalania o niskiej emisji NOx

# DIVATECH D LN C

## DWUFUNKCYJNE KOTŁY KONWENCJONALNE Z OTWARTĄ KOMORĄ SPALANIA O NISKIEJ EMISJI NOX

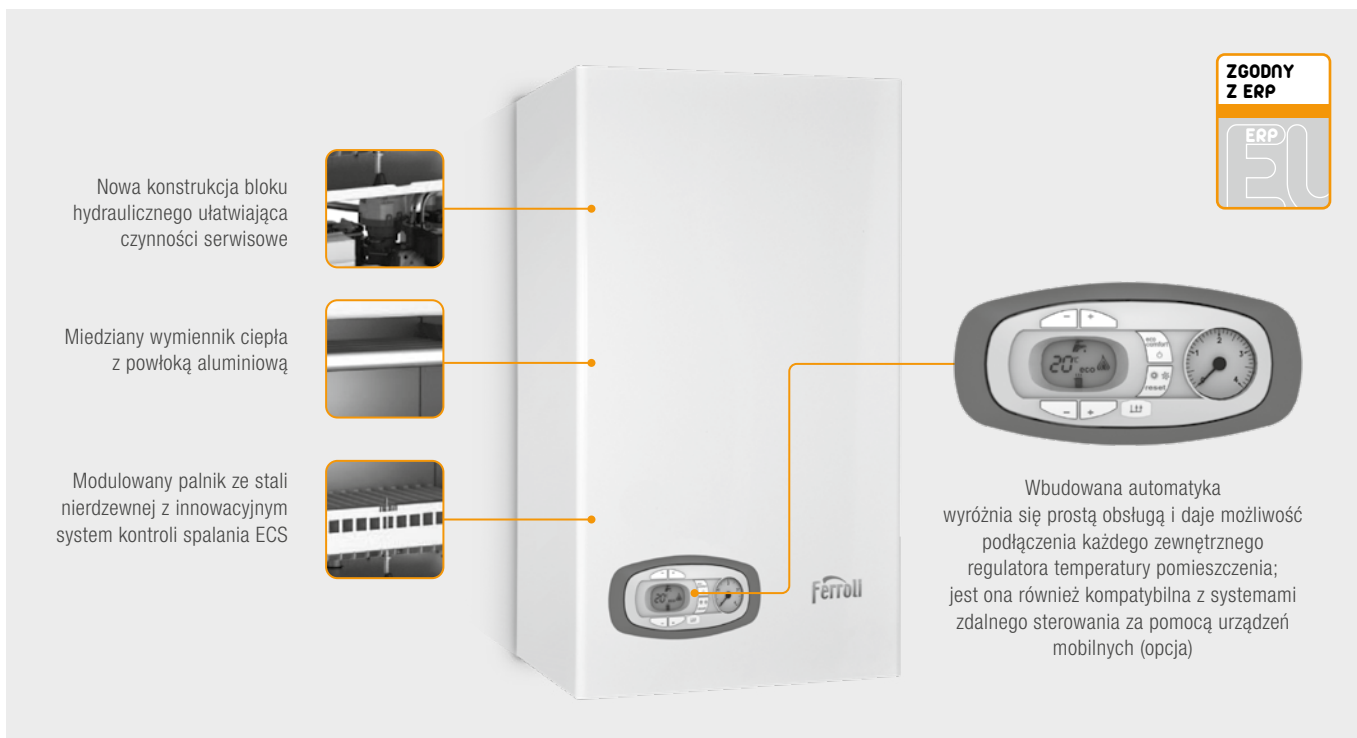

### CHARAKTERYSTYKA

- Dwufunkcyjne kotły gazowe z otwartą komorą spalania i naturalnym ciągiem dostępne w zakresie mocy: 7,3-25,0 oraz 11,1-30,0 kW
- **Innowacyjny system kontroli spalania ECS (Evolved Combustion System)** zapewniający doskonałą wydajność w warunkach zmiennego obciążenia oraz automatyczną adaptację do długości przewodu kominowego
- **Nowa konstrukcja bloku hydraulicznego ułatwiająca czynności serwisowe**
- **Monotermiczny wymiennik c.o. z miedzi pokrytej powłoką z nietoksycznego aluminium oraz płytowy wymiennik c.w.u. ze stali nierdzewnej zasilane przez zawór przełączający**
- **Cichy, modulowany palnik atmosferyczny ze stali nierdzewnej AISI 304** z jonizacyjną kontrolą płomienia
- **Wysoka wydajność c.w.u.** z trybami: ECO / COMFORT
- **Mikroprocesorowy nadzór modulacji przy produkcji c.o. / c.w.u.**
- Automatyka z intuicyjnym panelem obsługowym wyposażonym w wyświetlacz ciekłokrystaliczny
- **Możliwość zdalnej obsługi przy pomocy urządzeń mobilnych**
- Dostęp do filtra wlotowego wody bez konieczności ingerencji w połączenia hydrauliczne
- Możliwość sterowania za pomocą zdalnych sterowników z funkcją regulacji temperatury wewnętrznej w pomieszczeniu ROMEO N / N RF
- Energooszczędna pompa obiegowa klasy A z funkcją antyzapieczenia, uruchamiającą pompę na kilka sekund co 24 godziny bezczynności
- Pełna autodiagnostyka, ochrona przeciwzamrożeniowa kotła
- System zabezpieczający przed zbyt niskim ciśnieniem w instalacji
- W standardzie by-pass
- Możliwość zasilania gazem ziemnym lub LPG
- Urządzenia gotowe do podłączenia z systemami solarnymi: zintegrowane zarządzanie z połączoną produkcją c.w.u.

DIVATECH D LN C to kotły o naturalnym ciągu „zgodne z ErP”, które mogą być zainstalowane wyłącznie jako zamiennik dla kotłów grzewczych z otwartą komorą spalania pracujących w układzie kominu zbiorczego, pod warunkiem, że taka instalacja jest również dozwolona przez lokalne prawo. W tym sensie kotły DIVATECH D LN C uznaje się za zgodne z ErP, która wyraźnie dopuszcza tylko ten wyjątek.

NR KAT.	PRODUKT	MOC [kW]	OPIS	CENA [NETTO PLN]
ODCC4YWA	DIVATECH D LN C 24	7,3-25,0	Dwufunkcyjny wiszący gazowy kocioł z otwartą komorą spalania	<b>4 469,00</b>
ODCC6YWA	DIVATECH D LN C 30	11,1-30,0		<b>5 119,00</b>

Wyposażenie dodatkowe: patrz – następna strona

Dwufunkcyjne kotły konwencjonalne z otwartą komorą spalania o niskiej emisji NOx

## WYPOSAŻENIE DODATKOWE

NR KAT.	PRODUKT	OPIS	CENA [NETTO PLN]
3980L590	Zestaw LPG	Zestaw do przebrojenia na gaz LPG do kotła DIVATECH D LN C 24	291,50
3980L980	Zestaw LPG	Zestaw do przebrojenia na gaz LPG do kotła DIVATECH D LN C 30	291,50

NR KAT.	PRODUKT	OPIS	CENA [NETTO PLN]
ZP100.900	Śrubunek przyłączeniowy	Zestaw 4 śrubunków przyłączeniowych równoprzelotowych 2 x 1/2" i 2 x 3/4"	88,28
ZP100.901		Śrubunek przyłączeniowy równoprzelotowy 1/2"	20,33
ZP100.902		Śrubunek przyłączeniowy równoprzelotowy 3/4"	29,96





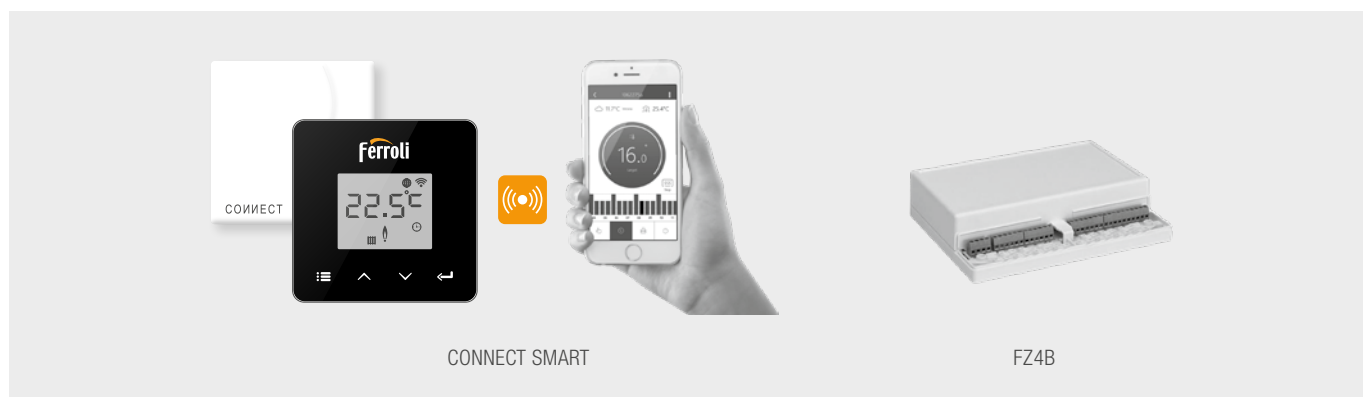



NR KAT.	PRODUKT	OPIS	CENA [NETTO PLN]
FRTH109	Sterownik FER 109	Programowalny termostat pokojowy on-off (zdalny przewodowy)	190,00
FRTH209	Sterownik FER 209	Programowalny termostat pokojowy on-off (zdalny bezprzewodowy)	364,00
FRTH309	Sterownik FER 309	Programowalny termostat pokojowy on-off (zdalny bezprzewodowy) z Wi-Fi	516,00
013032XA	ROMEO N	Zdalny przewodowy sterownik adaptacyjny kotła z funkcją regulacji temperatury w pomieszczeniu	405,00
013033XA	ROMEO N RF	Zdalny bezprzewodowy sterownik adaptacyjny kotła z funkcją regulacji temperatury w pomieszczeniu	819,00
013018X0	Czujnik temperatury	Czujnik temperatury zewnętrznej	182,00



NR KAT.	PRODUKT	OPIS	CENA [NETTO PLN]
013011XA	CONNECT SMART	Zdalny system sterowania WiFi z możliwością obsługi za pomocą urządzeń mobilnych. W zestawie: zasilacz 230 V, kabel USB, przyłącze do kotła, 2 baterie 1,5 V AAA, komplet śrub do montażu ściennego, podstawa do postawienia termostatu na stół, blat itp. Wymiary (szer. x wys. x gł.), termostat: 90 x 90 x 22 mm, odbiornik: 86 x 86 x 21 mm.	844,00
013013X0	FZ4B	Wielofunkcyjny moduł strefowy do regulacji obiegów grzewczych systemu, regulacja do 3 obiegów grzewczych, w tym 2 z mieszaczem oraz 1 bez mieszacza / c.w.u.	2 031,00

Dwufunkcyjne kotły konwencjonalne z otwartą komorą spalania o niskiej emisji NOx

## DANE TECHNICZNE

DIVATECH D LN				C 24	C 30
Klasa efektywności energetycznej [ErP]					
					
Obciążenie cieplne c.o./c.w.u.		Min. Maks.	kW kW	8,3 25,8	12,6 33,3
Moc cieplna		Min. Maks.	kW kW	7,3 25,0	11,1 30,0
Sprawność	80-60°C 30% obciążenia	P <sub>maks.</sub> P <sub>maks.</sub>	% %	91,2 89,8	91,0 89,8
Klasa emisji NOx				6 (< 56 mg/kWh)	
Temperatura zasilania		Maks.	°C	90	90
Pojemność wodna kotła			l	0,8	1,2
Pojemność naczynia wzbiorczego			l	8	10
Ciśnienie robocze c.o.		Maks. Min.	bar bar	3 0,8	3 0,8
Ciśnienie robocze c.w.u.		Maks. Min.	bar bar	9 0,3	9 0,3
Produkcja c.w.u.	Δt 25°C Δt 30°C		l/min l/min	13,1 10,9	17,2 14,3
Zasilanie				1/N/PE ~230 V / 50 Hz	1/N/PE ~230 V / 50 Hz
Pobór mocy elektrycznej			W	48	52
Klasa ochrony IP				IPX4D	IPX4D
Wymiary		Szer. x Wys. x Gł.	mm	400 x 700 x 330	400 x 700 x 330
Masa kotła bez wody			kg	27	30

**WYMIARY / PRZYŁĄCZA**

**DIVATECH D LN C 24**

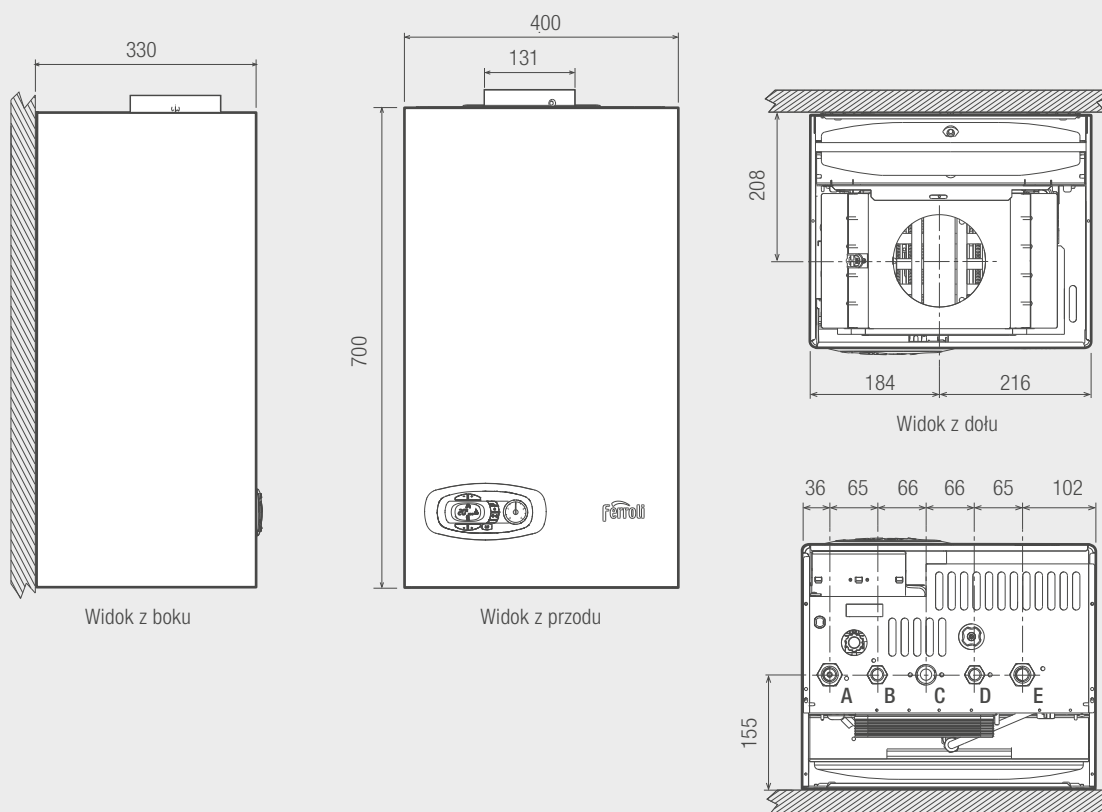

**DIVATECH D LN C 30**

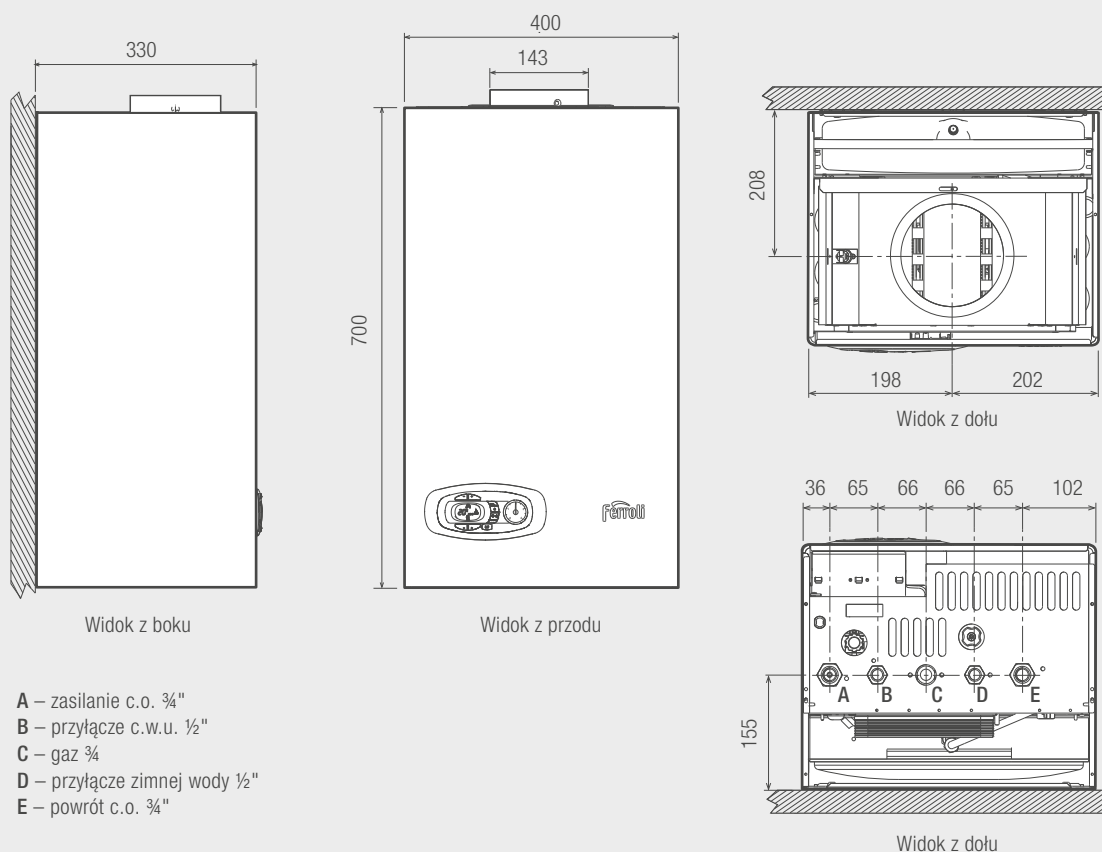

- A – zasilanie c.o. 3/4"
- B – przyłącze c.w.u. 1/2"
- C – gaz 3/4"
- D – przyłącze zimnej wody 1/2"
- E – powrót c.o. 3/4"

7

Dwufunkcyjne kotły konwencjonalne z otwartą komorą spalania o niskiej emisji NOx

### SCHEMAT HYDRAULICZNY

