

Ferrolì



ELEKTRYCZNY PODGRZEWACZ WODY

- INSTRUKCJE INSTALACJI, OBSŁUGI I KONSERWACJI
- KARTA GWARANCYJNA

Ferrolì Poland Sp. z o.o.

Ul. W. Korfantego 138 ~ 40-156 Katowice ~ tel. +48 32 473 31 00 ~ info@ferrolì.com.pl

www.ferrolì.pl



Ferrolì Spa ~ 37047 San Bonifacio (Verona) Italy ~ Via Ritonda 78/A ~ tel. +39.045.6139411 ~ fax +39.045.6100233

www.ferrolì.com ~ email: info@ferrolì.it (Italia) - export@ferrolì.it (international)











1. OSTRZEŻENIA OGÓLNE

- Niniejsza instrukcja jest integralną częścią produktu. Zaleca się uważne przechowywanie instrukcji i przekazywanie jej w przypadku oddania urządzenia innemu właścicielowi lub użytkownikowi i/lub w przypadku ponownego montażu w innej instalacji.
- Przed uruchomieniem urządzenia, należy uważnie przeczytać niniejszą instrukcję i ostrzeżenia w niej zawarte, ponieważ dostarczają ważnych wskazówek dotyczących bezpieczeństwa, instalacji, obsługi i konserwacji.
- Instalacja wykonywana jest przez nabywcę i musi zostać przeprowadzona przez osobę wykwalifikowaną, przestrzegając instrukcji zawartych w niniejszej instrukcji; błędna instalacja może spowodować obrażenia u ludzi i zwierząt, a także szkody materialne, za które producent nie bierze odpowiedzialności.
- Zabrania się używania tego urządzenia dla celów innych, od podanych. Producent nie odpowiada za ewentualne szkody, spowodowane nieprawidłowymi i nieodpowiednim użytkowaniem lub brakiem przeszerceń, wskazań zawartych w niniejszej instrukcji.
- Instalacja, konserwacja i jakakolwiek inna interwencja musi zostać wykonana przez wykwalifikowany personel techniczny, zgodnie z obowiązującymi normami i wskazaniami dostarczonymi przez producenta; ewentualne naprawy muszą zostać wykonane tylko przy użyciu oryginalnych części zamiennych. Brak przestrzeżeń powyższych zaleceń może zagrozić bezpieczeństwu i powoduje wygaszenie odpowiedzialności producenta.
- Elementy opakowania nie mogą być pozostawione w zasięgu dzieci, ponieważ są potencjalnym źródłem zagrożenia.
- Urządzenie to nie jest przeznaczony do użytkowania przez osoby (także dzieci), o ograniczonych zdolnościach fizycznych, motorycznych lub umysłowych lub niemających doświadczenia czy wiedzy chyba że, wykonują to pod nadzorem osoby odpowiedzialnej za ich bezpieczeństwo.
- Dzieci muszą być kontrolowane przez osoby odpowiedzialne za ich bezpieczeństwo, które muszą uważać, aby dzieci nie bawiły się urządzeniem.
- Zabrania się dotykania urządzenia, gdy jest się bosy lub mokrymi częściami ciała.
- Temperatura ciepłej wody regulowana jest przez termostat, który spełnia również rolę urządzenia bezpieczeństwa. W celu uniknięcia zagrożenia oparzeniem wodą o podwyższonej temperaturze, w przypadku nieprawidłowości w działaniu czy konieczności jego ustawienia czy ponownego ręcznego włączenia należy przestrzegać zaleceń zawartych w paragrafie - Normy użytkowania.
- Podłączenie elektryczne musi zostać wykonane zgodnie ze wskazaniami paragrafu Podłączenie elektryczne.
- Osprzęt zapobiegający nadmieremu wzrostowi ciśnienia, gdy jest dostarczany wraz z urządzeniem, nie może być modyfikowany.
- W przypadku, gdy osprzęt nie jest zgodny z obowiązującymi normami i przepisami, należy go wymienić na spełniające normy.
- W pobliżu urządzenia nie mogą się znajdować przedmioty łatwopalne.





Legenda symboli:

-  Zwraca uwagę na sytuację lub problemy, które mogą zagrozić bezpieczeństwu osób powodując wypadki lub ryzyko śmierci.
-  Brak przestrzeżeń ostrzeżenia stwarza ryzyko uszkodzenia, potencjalnie poważnego, przedmiotów, roślin lub zwierząt.
-  Obowiązek przestrzeżenia ogólnych norm bezpieczeństwa i specyfikacji produktu.

2. OGÓLNE NORMY BEZPIECZEŃSTWA

Ostrzeżenie	Zagrożenie	Symbol
Nie wykonywać operacji, które wymagają otwarcia urządzenia / lub jego odłączenia od instalacji, podczas jego funkcjonowania	Porażenie prądem spowodowane obecnością elementów pod napięciem. Oparzenia osób poruszających się i zmianami ostrymi krawędziami lub wystającymi częściami	
Nie włączać lub wyłączać urządzenia, wkładając lub wyjmując wtyczkę z gniazdzka elektrycznego ciągnąc za kabel	Porażenie prądem spowodowane uszkodzonym kablem, wyciągnięciem lub gniazdkiem	
Nie uszkadzać kabla zasilającego	Porażenie prądem spowodowane obecnością osłoniętych przewodów pod napięciem	
Nie pozostawiać przedmiotów na urządzeniu	Zranienia osób spowodowane upadkiem przedmiotu na skutek wibracji	
Nie wchodzić na urządzenie	Uszkodzenie urządzenia lub przedmiotów w jego pobliżu, spowodowane upadkiem przedmiotu na skutek wibracji	
Nie wchodzić na urządzenie	Zranienia osób, spowodowane upadkiem z urządzenia	
Nie wykonywać operacji czyszczenia urządzenia bez jego odłączenia od instalacji	Uszkodzenie urządzenia lub przedmiotów w jego pobliżu, spowodowane upadkiem na skutek wypadnięcia z mocowania	
Nie wyciągać wtyczki / lub wyciągać odpowiedniego wtycznika	Porażenie prądem spowodowane obecnością elementów pod napięciem	
Zainstalować urządzenie na solidnej ścianie, która nie ulega wibracji	Upadek urządzenia w wyniku zniszczenia ściany lub hałas podczas funkcjonowania	
Wykonać połączenia elektryczne przewodami o odpowiednim przekroju	Pożar, wywołany przegrzaniem na skutek przepływu prądu przez przewody źle zamontowane	
Po interwencji należy przywrócić wszystkie funkcje bezpieczeństwa, przed uruchomieniem urządzenia	Uszkodzenie lub blokada urządzenia pozbawionego funkcji bezpieczeństwa i/lub kontroli, spowodowane nieprawidłowym funkcjonowaniem	

3. NORMY BEZPIECZEŃSTWA SPECYFICZNE DLA PRODUKTU

Ostrzeżenie	Zagrożenie	Symbol
Opróżnić elementy, które mogą zawierać ciepłą wodę, otwierając otwory odpływowe, przed rozpoczęciem interwencji na nich	Porażenie prądem spowodowane obecnością elementów pod napięciem. Oparzenia osób poruszających się i zmianami ostrymi krawędziami lub wystającymi częściami	
Wykonać odkamienianie komponentów, śledząc wskazówki z "Karty charakterystyki i instrukcje użytkownika stosowanego produktu. Wytłoczki charakteryzujące, nosic odzież ochronną, unikaj mieszania różnych produktów, zabezpiecz urządzenie i przedmioty w jego pobliżu.	Zranienia osób, spowodowane kontaktem skóry z kwasami, initialcją lub polknieciem szkodliwych substancji chemicznych	
Opróżnić elementy, które mogą zawierać ciepłą wodę, otwierając otwory odpływowe, przed rozpoczęciem interwencji na nich	Porażenie prądem spowodowane obecnością elementów pod napięciem. Oparzenia osób poruszających się i zmianami ostrymi krawędziami lub wystającymi częściami	
	Uszkodzenie urządzenia lub przedmiotów w jego pobliżu, spowodowane korozją na skutek kontaktu z kwasami	

4. CHARAKTERYSTYKI TECHNICZNE I WYMIAROWE

Charakterystyki techniczne znajdują się na tabliczce znamionowej, zamocowanej na urządzeniu podgrzewającym wodę. Czas gwarancji podany jest w karcie gwarancyjnej, dołączonej do urządzenia podgrzewającego wodę.

Niniejsze urządzenie jest zgodne z przepisami Dyrektywy EMC 2004/108/WE - Kompatybilność elektromagnetyczna.

5. NORMY DOTYCZĄCE INSTALACJI (dla wykwalifikowanego personelu technicznego)

I Uwaga! Należy ściśle przestrzegać ostrzeżeń ogólnych i norm bezpieczeństwa, wymienionych w instrukcji śledząc obowiązkowo podane wskazania.
Instalacja uruchomienie podgrzewacza wody musi zostać wykonana przez uprawnioną osobę (personel), zgodnie z obowiązującymi normami i ewentualnymi przepisami władz lokalnych i odpowiednich instytucji państwowych.
Urządzenie służy do podgrzewania wody do temperatury niższej od temperatury wrzenia. Musi ono być przyłączone do sieci wodnej, z wymiarowanymi na podstawie jego wydajności i pojemności.

Przed podłączeniem urządzenia konieczne jest:

- Sprawdzenie czy charakterystyki (dane na tabliczce znamionowej) spełniają potrzeby klienta.
- Sprawdzenie czy instalacja jest zgodna ze stacjonarną ochroną porażeniową iP urządzenia, zgodnie z obowiązującymi normami.
- Przeczytać dane na etykiecie opakowania.

Instalacja urządzenia

Urządzenie to zostało zaprojektowane do instalacji: wewnątrz pomieszczeń zgodnych z obowiązującymi normami. Zaleca się przestrzeganie następujących ostrzeżeń, dotyczących obecności:

- Wilgoci: nie instalować urządzenia w pomieszczeniach, w których możliwe jest obniżenie temperatury do poziomu krytycznego z ryzykiem tworzenia się lodu.
- Promieni słonecznych: nie wysławić urządzenia bezpośrednio na promienie słoneczne, również przez okna.
- Pylu/pary/gazu: nie instalować urządzenia w otoczeniu szczególnie agresywnym, takim jak opary, kwasów, pyłów czy gazów.
- Wydobowania elektryczne: nie instalować urządzenia bezpośrednio na liniach elektrycznych niezabezpieczonych przed szokami napięcia.

Urządzenie instalowane jest jak najbliższej punktu poboru w celu ograniczenia strat ciepła wzdłuż rur. Aby ułatwić konserwację, należy przewidzieć przeszeń przynajmniej 50 cm w celu dostępu do części elektrycznych, zaleca się zainstalowanie podgrzewacza wody w odległości przynajmniej 20/25 cm od sufitu i pobliskich ścian. Dodatkowo obowiązujące normy lokalne mogą przewidywać ograniczenia przy instalacji w łazienkach. Należy w każdym razie przestrzegać minimalnych odległości, przewidzianych w lokalnych normach.

W przypadku ścian z cegiel lub pustaków, ścianek działowych o ograniczonej statyczności lub w każdym razie w przypadku ścian różnych od tych wskazanych, należy wykonać statyczną weryfikację wstępnią, systemy wsporcze.

Haki zaczepu do ściany muszą być odpowiednie do utrzymania ciężaru podrobnego w stosunku do ciężaru podgrzewacza pełnego wody. Zaleca się użycie haków o średnicy przynajmniej 12 mm. W przypadku podgrzewacza poziomego, musi być on zamocowany przy pomocy haków z odpowiednimi otworami.

Połączenie hydrauliczne

Przed podłączeniem hydraulicznym podgrzewacza wody, pozostawić przez kilka minut przepływ wody, aby upewnić się, że w przewodach nie ma obcych ciał, które mogłyby uszkodzić urządzenie lub połączone części. Podłączyć wlot i wylot podgrzewacza wody z przewodami lub złączkami o wytrzymałości ponad ciśnienie pracy i ponad temperaturę wody, która normalnie może osiągnąć i przekroczyć 80° C. Nie zaleca się użycia materiałów, które nie są wytrzymałe na wysokie temperatury. Wkręcić na rurę wlotu wody w urządzeniu, oznaczoną niebieskim kolierzem, tójnik. Do tójnika wkręcić z jednej strony kurek opróżniający wodę podgrzewacza (A Rys.1) najlepiej taki, który można otworzyć tylko przy użyciu narzędzi, z drugiej strony wkręcić urządzenie zapobiegające nadciśnieniu (B Rys.1). Przewidzieć, w przypadku otwarcia kurka opróżniania wody, przewód opróżniania wody, na wlocie (C Rys.1).
Upewnić się, że ciśnienie wody nie jest równe lub wyższe od tego, podanego na tabliczce znamionowej, w takim przypadku należy zastosować reduktor ciśnienia, jak najdalej od urządzenia, najlepiej w pobliżu licznika.

UWAGA! Dla krajów, które przyjęły normę europejską EN 1487:2002, urządzenie zapobiegające nadciśnieniu, ewentualnie na wyposażeniu produktu, nie jest zgodne z normami krajowymi. Zespół bezpieczeństwa zgodny z normą, musi mieć ciśnienie max 0,7 MPa (7 barów) i zawiera przynajmniej: kurek odcinający, zawór zwrotny, urządzenie kontroli zaworu zwrotnego, zawór bezpieczeństwa, urządzenie przerywające ładowanie hydrauliczne.

Wylot spustowy urządzenia musi być podłączony do przewodów spustowych ze średnicą przynajmniej równą średnicy połączenia urządzenia, przy pomocy przewodów, który zapewnia odległość min 20 mm, z możliwością kontroli wrotkowej w celu uniknięcia obrażeń u ludzi i zwierząt, a także szkód materialnych, podczas interwencji urządzenia, za które producent nie jest odpowiedzialny.

Podłączyć, przy pomocy giętkiego przewodu, wlot urządzenia zapobiegającego nadciśnieniu, do przewodów zimnej wody sieciowej, jeśli konieczne, używając kurka odcinającego (D Rys.1).

UWAGA! Podczas dokręcania osprzętu zabezpieczającego przed wzrostem ciśnienia, nie dokręcać go na siłę i nie modyfikować go.

Szczelnienie wody z osprzętu zapobiegającego nadciśnieniu jest normalne w fazie nagrzewania, z tego powodu konieczne jest podłączenie spustu, zawsze otwartego do atmosfery, z przewodem odprowadzającym syfonowym, zainstalowanym ze stałym nachyleniem w dół w miejsce niezamierzające; jeśli natomiast chce się uniknąć sączenia, należy zainstalować zbiornik wyrównawczy, zgodny z urządzeniem, na instalacji przesyłowej (E Rys.1). Po instalacji armatury (baterie lub prysznic), należy odpowiednio przewody, usuwając ewentualne nieczystości, które mogłyby je uszkodzić. W przypadku podgrzewacza wody z mieszanym systemem podgrzewania, zainstalować na wlocie i na wlocie wymiennika, dwa kurki, które należy otworzyć zimą i zamknąć latem. Operacja ta pozwala na duże oszczędności energii. (Rys.2)

Przyłączenie podgrzewacza wody do przewodów z między lub z brązu musi być koniecznie wykonane poprzez złączkę dielektryczną, do przewodu wlotowego zimnej wody i wylotowego ciepłej wody. Złączki dielektryczne dostępne są, jako opcje lub serijnie, w zależności od nabytego modelu. (F Rys.1).

Okres eksploatacyjny podgrzewacza wody zależy od funkcjonowania systemu zabezpieczenia galvanicznego, dlatego też urządzenie nie może być używane z wodą o twardości mniejszej niż 12°F.
Należy w przypadku wody o bardzo dużej twardości, szybko powstawać będzie kamień wewnątrz urządzenia, co prowadzi do utraty wydajności i uszkodzenia grzałki elektrycznej.

Podłączenie elektryczne

Dla większego bezpieczeństwa, należy przeprowadzić dokładną kontrolę instalacji elektrycznej, sprawdzając jej zgodność z obowiązującymi normami, ponieważ producent urządzenia nie jest odpowiedzialny za ewentualne szkody, spowodowane brakiem uziemienia instalacji lub nieprawidłowościami w zasilaniu elektrycznym.

Sprawdź czy instalacja jest odpowiednia do maksymalnej pochłanianej mocy podgrzewacza wody (dane na tabliczce znamionowej) i czy przekrój kabli do połączeń elektrycznych jest odpowiedni i zgodny z obowiązującymi normami.

Zabronione są wyciski wielowojtkowe, przedłużacze lub rozgałęzki.

Zabrania się używać przewodów instalacji hydraulicznej, grzewczej i gazowej do podłączenia uziemienia urządzenia.

- Jeśli urządzenie dostarczone jest z kablem zasilającym, w przypadku, gdy konieczna będzie jego wymiana, należy użyć kabla o identycznych charakterystykach.

Kabel zasilający musi być wprowadzony do odpowiedniego otworu, znajdującego się w tylnej części plastikowej pokrywy urządzenia i przedciągnięty do listwy zaciskowej (**A Rys.3**), następnie należy zablokować pojedyncze kable, przy pomocy odpowiednich śrub.

W celu odciążenia urządzenia od sieci zasilającej, należy użyć wyłącznika jednobiegunowego, zgodnego z obowiązującymi normami CEI-EN (otwarcie świątek przy najmniej 3 mm, lepiej, jeśli jest to bezpiecznik).

Uziemienie urządzenia jest obowiązkowe, a kabel uziemiający (żółto-zielony) musi zostać zamocowany do zacisku z symbolem uziemienia. (↓)

(**B Rys.3**)

Zablockować kabel zasilający na urządzeniu z odpowiednim zaciskiem, dostarczonym w wyposażeniu.

Przed wykonaniem urządzenia, należy sprawdzić czy napięcie sieci jest zgodne z wartością na tabliczce znamionowej urządzenia.

- Jeśli urządzenie nie jest dostarczone z kablem zasilającym, sposob instalacji jest do wyboru między następującymi:

- podłączenie do siatki sieci z gładkim kablem, poprzez sztywny przewód;
- podłączenie do siatki sieci tylko z gładkim kablem, w przypadku, gdy urządzenie dostarczone jest z zaciskiem kabla.

Uruchomienie i odbiór techniczny

Przed włączeniem napięcia należy napełnić podgrzewacz wody, wodą sieciovą.

Napełnienie wykonuje się poprzez otwarcie centralnego kurka instalacji domowej i kurka ciepłej wody, do momentu opróżnienia całego powietrza Podgrzewacz wody jest pełen, kiedy woda wychodzi z kurka ciepłej wody. Sprawdzić wzrokowo czy nie ma ewentualnych wycieków wody, również z kolektora lub tulejki i ewentualnie lekko dokręcić śruby.

Włączyć napięcie przy pomocy wyłącznika. Podgrzewacz wody, wyposażony jest w termostat, który kontroluje automatycznie temperaturę wody; lampka kontrolna musi być zapalona tylko na etapie nagrzewania.

Niektóre podgrzewacze wody mogą posiadać zewnętrzny regulację temperatury; regulacja wykonywana jest poprzez przekręcenie pokrętki, zniejdającego się na zewnętrzny pokręty urządzenia, zgodnie ze wskazówkami.

W przypadku, gdy chce się wyregulować temperaturę podgrzewacza wody, który nie posiada regulacji zewnętrznej, należy postępować następująco:

- odciąć zasilanie elektryczne;
- usunąć pokrywę zabezpieczającą;
- przekręcić kolorowe pokrętko termostatu, w prawo lub w lewo, zgodnie ze wskazówkami.

6. NORMY DOTYCZĄCE KONSERWA-CJI (dla wykwalifikowanego personelu technicznego)

I Należy ściśle przestrzegać ostrzeżeń ogólnych i norm bezpieczeństwa, wymienionych na początku tekstu, śledząc obowiązkowo podane wskazania.

Wszystkie interwencje i operacje konserwacji muszą być wykonane przez wykwalifikowany personel techniczny.

Przed zwroćeniem się o interwencję personelu technicznego, przy podejrzeniu usterki, należy sprawdzić czy brak funkcjonowania nie zależy od innych przyczyn, na przykład chwilowego braku wody lub zasilania elektrycznego.

Opróżnianie urządzenia

Jeśli urządzenie ma pozostać nieużywane, w pomieszczeniu wysłanionym na mroź, musi ono zostać opróżnione.

Kiedy jest to konieczne, należy opróżnić urządzenie w następujący sposób:

- odłączyć urządzenie od sieci elektrycznej;
- zamknąć kurek odciążający, jeśli jest zainstalowany (**D Rys.1**) lub centralny kurek instalacji domowej;
- otworzyć kurek ciepłej wody (umywalka lub wanna);
- otworzyć kurek opróżniania podgrzewacza wody (**A Rys.1**).

Ewentualna wymiana części (używać tylko oryginalnych części zamiennych)

I Należy ściśle przestrzegać ostrzeżeń ogólnych i norm bezpieczeństwa, wymienionych na początku tekstu, śledząc obowiązkowo podane wskazania.

Przed każdą interwencją na produkcie, należy odłączyć urządzenie od sieci elektrycznej.

Po usunięciu pokrywy zabezpieczającej, można dostać się do elektrycznych części podgrzewacza wody.

Aby ściągnąć termostat należy najpierw odłączyć kabel zasilający.

Aby wyjąć grzałkę lub anodę magnesową, należy najpierw opróżnić urządzenie, zobacz "Opróżnianie urządzenia"

- Dla serii podgrzewaczy wody z połączeniem na śrubę, odkręcić odpowiednim narzędziem grzałkę i naciągnąć w górę (**A Rys.4**);

- Dla serii podgrzewaczy wody z kolektorem, odkręć śruby, które trzymają kolektorz i wyciągnąć go na zewnątrz (**A Rys.5**).

Grzałka połączona jest z kolektorem.

W obu przypadkach anoda przykręcona jest do podstawy grzałki.

W przypadku serii podgrzewaczy wody z grzałką ze steatytu, znajduje się ona w odpowiednim emalowanym pojemniku. Nie jest więc obowiązkowe opróżnienie urządzenia dla wymiany grzałki (**A Rys.6**).

UWAGA! Należy upewnić się, że pozycja uszczelki, wprowadzenie łączników termostatu i pozycja zespołu elektrycznego są zgodne z

oryginałymi (z wyjątkiem zespołów elektrycznych z połączeniem śrubowym, gdzie pozycja końcowa połączenia nie jest ważna).

Konserwacja okresowe

Aby uzyskać dobrą wydajność urządzenia, należy odkamieniac grzałkę (**Rys.4,5**) co mniej więcej 2 lata.

Operacja, jeśli nie chce się używać kwasów przeznaczonych do tego celu, może być wykonana poprzez zdrapanie kamienia, zwracając uwagę, aby nie uszkodzić powłoki grzałki.

Anoda magnesowa (**B Rys.4, 5, 6**) musi być kontrolowana co rok i jeśli jest zużyta musi być wymieniona. W celu jej wymiany, należy najpierw odłączyć urządzenie od sieci elektrycznej i opróżnić je, śledząc wskazówki zawarte w niniejszej instrukcji.

Anoda przykręcona jest do podstawy grzałki.

W przypadku serii podgrzewaczy z grzałką ze steatytu, anoda przykręcona jest na pojemniku grzałki (**B Rys.6**).

Urządzenie zapobiegające wzrostowi ciśnienia

Urządzenie zapobiegające wzrostowi ciśnienia musi być sprawdzane/uzyte regulamie (każdego miesiąca), w celu usunięcia kamienia i w celu sprawdzenia czy nie jest zablokowane.

7. NORMY DOTYCZĄCE UŻYTKOWANIA

I Należy ściśle przestrzegać ostrzeżeń ogólnych i norm bezpieczeństwa, wymienionych na początku tekstu, śledząc obowiązkowo podane wskazania.

Zalecenia dla użytkownika

- Unikać ustawiania pod podgrzewaczem wody jakichkolwiek przedmiotów i/lub urządzeń, które mogą zostać uszkodzone na skutek ewentualnego wycieku wody.

- W przypadku długiego nieużywania wody, należy:

- odciąć zasilanie elektryczne urządzenia, ustawiając wyłącznik w pozycji "OFF";
- zamknąć kurki obrotu hydraulicznego.

- Uwaga! Ciepła woda o temperaturze wyższej niż 50°C, wychodząca z kurków ciepłej wody, może spowodować poważne oparzenia.

Dzieci, osoby niepełnosprawne i osoby starsze są bardziej narażeni na oparzenia.

Zabrania się użytkownikowi wykonywania wymaganej konserwacji okresowej i niewymaganej konserwacji okresowej urządzenia.

W przypadku wymiany kabla zasilającego, należy zwrócić się do wykwalifikowanego personelu.

Urządzenia wyposażone są w termostat zabezpieczający jednobiegunowy, zgodne z obowiązującymi normami CEI-EN; interweniuje on w przypadku nieprawidłowego nagrzewania wody. Interwencja termostatu zabezpieczającego powoduje automatyczne i definitywne odcięcie zasilania elektrycznego. Przywrócenie zasilania odbywa się ręcznie, przy pomocy odpowiedniego przycisku. (**A Rys.7**) Operacja ta musi odbywać się po wyeliminowaniu przyczyn, które spowodowały interwencję. Jeśli potrzeba nadal weryfikacja nieprawidłowości, należy zwrócić się do wykwalifikowanego personelu.

W celu czyszczenia zewnętrznych części urządzenia, należy użyć wilgotnej szmatki, zanurzonej w wodzie z mydłem.

8. UŻYTECZNE INFORMACJE

Problem	Rozwiązanie
Woda nie wycieka zimą	Sprawdzić: <ul style="list-style-type: none">- obecność napięcia na listwie zaciskowej;- grzałki;- czy termostat został zablozowany prawidłowo.
Woda jest wrząca (z kurków wychodzi para)	Przeważ zasilanie elektryczne urządzenia i sprawdzić: <ul style="list-style-type: none">- poziom kamienia bojlera i komponentów.
Niewystarczające dostarczanie wody	Sprawdzić: <ul style="list-style-type: none">- ogólną temperaturę termostatu;- czy termostat jest ustawiony prawidłowo;- stan panela przewodu wlotowego zimnej wody;- stan przewodu pobierania ciepłej wody;- komponenty elektryczne.
Nie włącza się lampka kontrolna	Sprawdzić: <ul style="list-style-type: none">- czy lampka kontrolna podłączona jest do odpowiednich gniazd;- czy regulacja termostatu nie jest ustawiona na minimum;- czy zarówka nie jest wadliwa.
Ciekące podłączenie hydrauliczne	Sprawdzić: <ul style="list-style-type: none">- czy uszczelki połączeń są odpowiednie.
Wyciek wody z zespołu elektrycznego	Sprawdzić: <ul style="list-style-type: none">- dla serii podgrzewaczy z połączeniem śrubowym, sprawdzić czy dokręcenie zespołu gwintowanego jest odpowiednie (ewentualnie lekko dokręcić);- dla serii podgrzewaczy z kolektorem, sprawdzić czy dokręcenie śrub kolektora jest odpowiednie (ewentualnie lekko dokręcić na krzyż i raz stan uszczelki).
Wyciek wody z urządzenia zapobiegającego nadciśnieniu	Sprawdzić: <ul style="list-style-type: none">- dla serii podgrzewaczy z połączeniem śrubowym, sprawdzić czy dokręcenie zespołu gwintowanego jest odpowiednie (ewentualnie lekko dokręcić);- dla serii podgrzewaczy z kolektorem, sprawdzić czy dokręcenie śrub kolektora jest odpowiednie (ewentualnie lekko dokręcić na krzyż i raz stan uszczelki).
Zjawiska skroplenia, sączenia	Jeśli w zbiorniku woda jest zimna, może dojść do sączenia. Należy zawsze sprawdzać wycieki, przy normalnej temperaturze pracy.

W KAŻDYM RAZIE NIE NALEŻY PRÓBOWAĆ NAPRAWIAĆ URZĄDZENIA SAMODZIELNIE, LECZ ZWRÓCIĆ SIĘ DO WYKWALIFIKOWANEGO PERSONELU TECHNICZNEGO.

Podane dane i charakterystyki, nie są zobowiązujące dla producenta, który może wprowadzić wszystkie modyfikacje, które uzna za właściwe, bez konieczności powiadamiania o tym i dokonania wymiany.



Produkt ten jest zgodny z Dyrektywą EU 2002/96/WE

Symbol, przekreślonego kosza na śmieci, znajdujący się, na urządzeniu, oznacza, że po zakończeniu okresu eksploatacyjnego, nie może być ono traktowane jako normalny odpad domowy. Musi zostać przekazane do najbliższego punktu zbiórki i recyklingu urządzeń elektronicznych i elektronicznych. Składowanie musi zostać wykonane zgodnie z obowiązującymi normami w materii ochrony środowiska, dotyczącymi składowania odpadów. Barczeliej szczegółowe informacje, dotyczące traktowania, odzyskiwania i recyklingu niniejszego produktu, można uzyskać u kompetentnych władz (departament ochrony środowiska), w firmie wywołującej odpady lub w sklepie, w którym został zakupiony produkt.



KARTA GWARANCYJNA [24m/0p/0u]

Warunki gwarancji dla podgrzewacze wody:

1. Ferroli Poland udziela gwarancji na prawidłowe działanie urządzenia na okres 24 miesięcy, licząc od daty zakupu urządzenia potwierdzonego fakturą lub paragonem. Jednocześnie FERROLI POLAND przedłuża gwarancję na zbiornik:
 - dla podgrzewaczy elektrycznych, na czas dodatkowego jednego roku
 - dla podgrzewaczy TDG na czas dodatkowych 4 (czterech) latwięc zakończenie gwarancji na zbiornik następuje po 3 (trzech) lub 6 (sześciu) latach od daty zakupu w zależności od posiadanego urządzenia.
2. Warunkiem zachowania przedłużonej gwarancji na zbiornik jest wymiana anody magnezowej przynajmniej 1 raz na 12 miesięcy. Potwierdzeniem wymiany jest faktura zakupu i wymiany, którą należy zachować dla serwisu gwarancyjnego.
3. W przypadku gdy urządzenie zostaje przekazane innemu właścicielowi lub użytkownikowi, gwarancja zostaje przeniesiona bez żadnych zmian.
4. W okresie gwarancyjnym użytkownikowi przysługuje prawo do bezpłatnych napraw, których powodem są usterki wynikające z ukrytych wad materiałowych i produkcyjnych urządzenia. Warunkiem dokonania naprawy gwarancyjnej jest posiadanie wypełnionej karty gwarancyjnej i faktury zakupowej lub paragonu do danego urządzenia.
5. Urządzenie musi być zamontowane przez firmę lub osobę posiadającą stosowne uprawnienia, wymagane prawem i potwierdzone pieczętką na odwrocie karty gwarancyjnej, zgodnie z instrukcją obsługi oraz aktualnymi przepisami.
6. Warunki gwarancji obejmują urządzenia zakupione, zamontowane i użytkowane na terytorium Rzeczypospolitej Polskiej.
7. Użytkownik traci gwarancję w przypadku stwierdzenia:
 - eksploatacji lub montażu niezgodnego z dokumentacją urządzenia
 - dokonania przez osoby nieuprawnione napraw bądź przeróbek
 - zanieczyszczeń mechanicznych lub chemicznych w układzie gazowym, wody sanitarnej lub powietrza wadliwie wykonanej lub wadliwie działającej instalacji kominowej
 - nie stosowania się do instrukcji i zaleceń zawartych w dokumentach towarzyszących
 - wyrobowi nie przestrzegania norm i nakazów prawa obowiązujących na danym rynku
 - działania sił wyższych niezależnych od woli i kontroli FERROLI POLAND
 - braku karty gwarancyjnej prawidłowo wypełnionej bez skreśleń i poprawek
 - innych uszkodzeń powstałych nie z winy producenta
8. Gwarancja nie obejmuje:
 - wymiany baterii zasilających w gazowych przepływowych podgrzewaczach wody oraz w pilotach podgrzewaczy elektrycznych.**
 - uszkodzeń powstałych w czasie niewłaściwego przechowywania lub transportu urządzenia
 - uszkodzeń wynikających ze zbyt dużego ciśnienia wody instalacyjnej (pow.6 bar) lub braku wody w instalacji
 - uszkodzeń wynikających z działania na urządzenie ujemnych temperatur
 - czyszczenia i odkamieniania urządzenia
 - uszkodzenia lub zużycia podzespołów lub części spowodowane przez normalne zużycie (np. anody magnezowe, uszczelki, itp.)
9. W przypadku kiedy zakres gwarancji nie obejmuje zdarzenia będącego przedmiotem zlecenia serwisowego pełne koszty dojazdu i naprawy pokrywa użytkownik.
10. Serwis może odpłatnie dokonać naprawy podgrzewacza i usunąć awarię powstałą bez przyczyny producenta spowodowaną np. w wyniku naturalnego zużycia elementów urządzenia.
11. Naprawy gwarancyjne można zgłaszać w najbliższym uprawnionym/autoryzowanym przez producenta punkcie serwisowym (lista jest załącznikiem do urządzenia).
12. **Urządzenia zasilane gazem nie można demontować i przewozić do punktu sprzedaży. Urządzenie powinno pozostać zamontowane, a w celu dokonania naprawy urządzenia, należy wezwać Autoryzowany Serwis Gwarancyjny Ferroli.**
13. Autoryzowany serwis FERROLI POLAND interweniuje z tytułu serwisu technicznego urządzenia. Instalator jest jedynym odpowiedzialnym za instalację wyrobu, i tym, który musi przestrzegać przepisów technicznych przewidzianych prawnie i znajdujących się w instrukcjach obsługi dołączonych do wyrobu. Żadna osoba trzecia, nie może zmieniać terminów niniejszej gwarancji.

Lista autoryzowanych serwisów znajduje się na stronie internetowej:

www.ferroli.com.pl zakładka: [serwis](#)



Data sprzedaży.....

Pieczętka sprzedawcy

Data instalacji

Pieczętka firmy instalującej

Dane klienta/użytkownika

Imię

Nazwisko

Ulica

Kod

Miasto

Województwo

Nr telefonu

PRZEBIEG NAPRAW GWARANCYJNYCH*

Data/Pieczętka serwisu gwarancyjnego: Ponadto Serwis wypełnia „Protokół naprawy gwarancyjnej”, jeden egzemplarz zostawia u Klienta.

Wyrażam zgodę na umieszczenie moich danych osobowych w bazie informacyjnej firmy FERROLI Poland Sp. z o.o. oraz ich przetwarzanie przez firmę FERROLI Poland Sp. z o.o. zgodnie z ustawą z dnia 29.08.1997r. o ochronie danych osobowych (t. j. Dz.U. z 2002r. Nr 101 poz. 926 z późn. zm.)

Zapoznałem się z warunkami gwarancji i akceptuję je.

.....
Czytelny podpis użytkownika

*- może wypełnić tylko GWARANCYJNY SERWIS FERROLI

UWAGA! Do karty gwarancyjnej powinna być dołączona lista autoryzowanych serwisantów FERROLI Poland Sp. z o.o. Wszystkie zgłoszenia prosimy kierować bezpośrednio do serwisantów z listy.



Zgodnie z przepisami Ustawy z dnia 29 lipca 2005 r. o ZSEiE zabronione jest umieszczanie łącznie z innymi odpadami zużytego sprzętu oznakowanego symbolem przekreślonego kosza. Użytkownik, chcąc pozbyć się sprzętu elektronicznego lub elektrycznego, jest zobowiązany do oddania go do punktu zbierania zużytego sprzętu. Powyższe obowiązki ustawowe zostały wprowadzone w celu ograniczenia ilości odpadów powstających ze zużytego sprzętu elektrycznego i elektronicznego oraz zapewnienia odpowiedniego poziomu zbierania, odzysku i recyklingu. W sprzęcie nie znajdują się składniki niebezpieczne, które mają szczególnie negatywny wpływ na środowisko i zdrowie ludzi.

ferroli

Fig.1

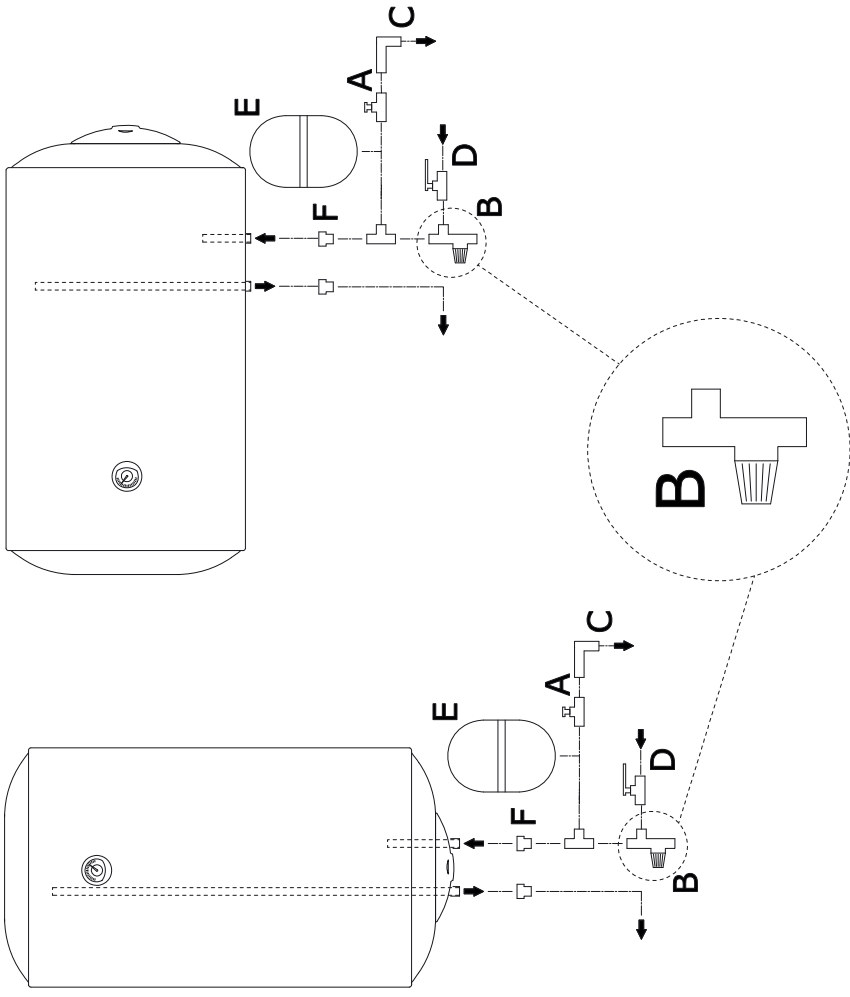

Fig.2

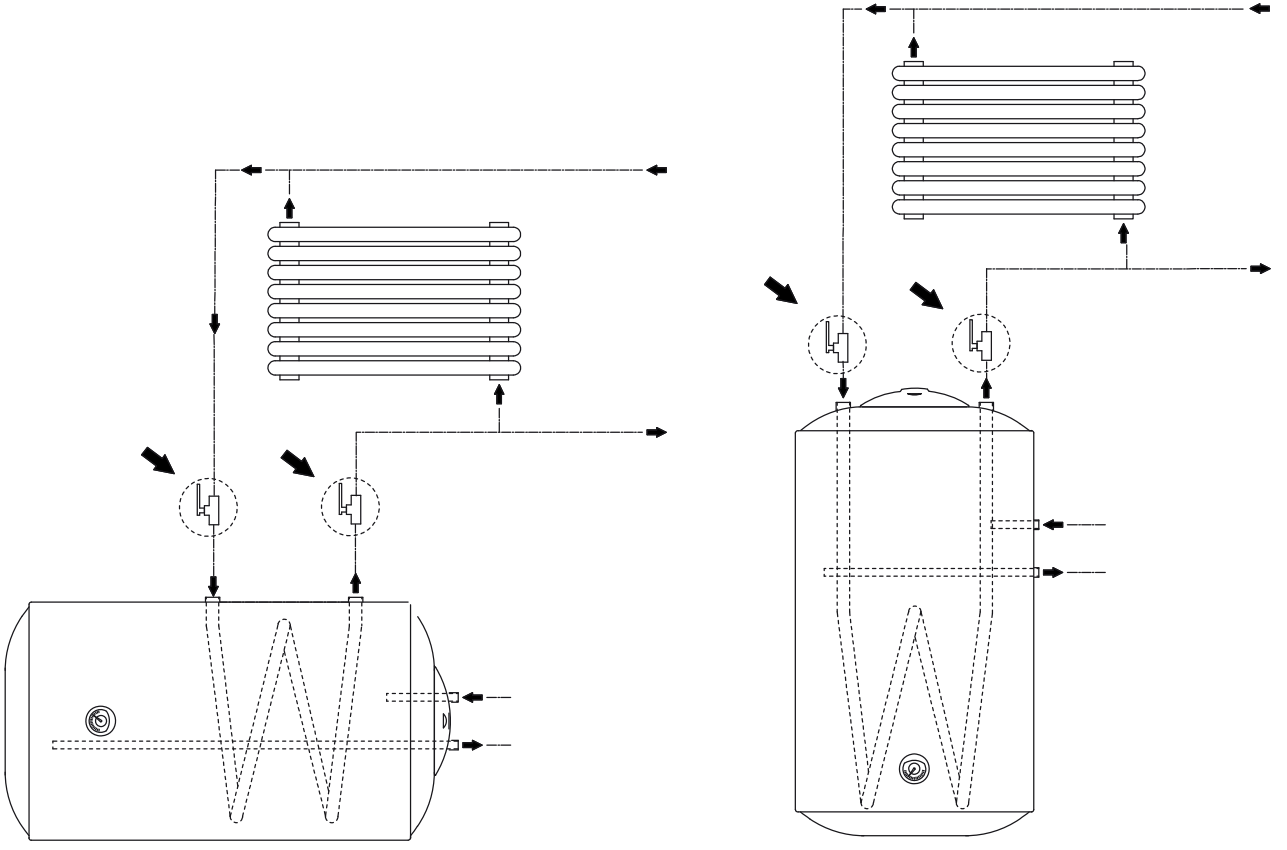

Fig.3

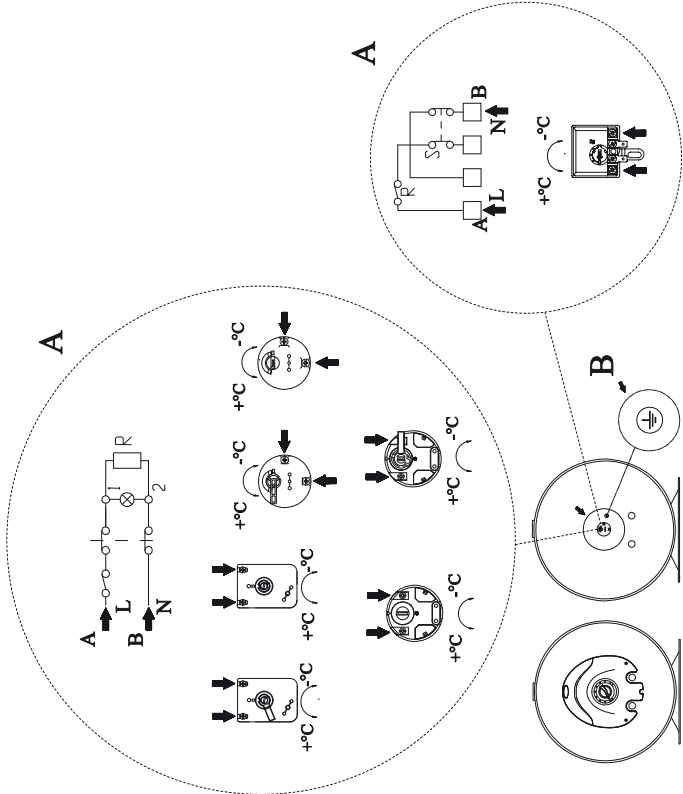

Fig.7

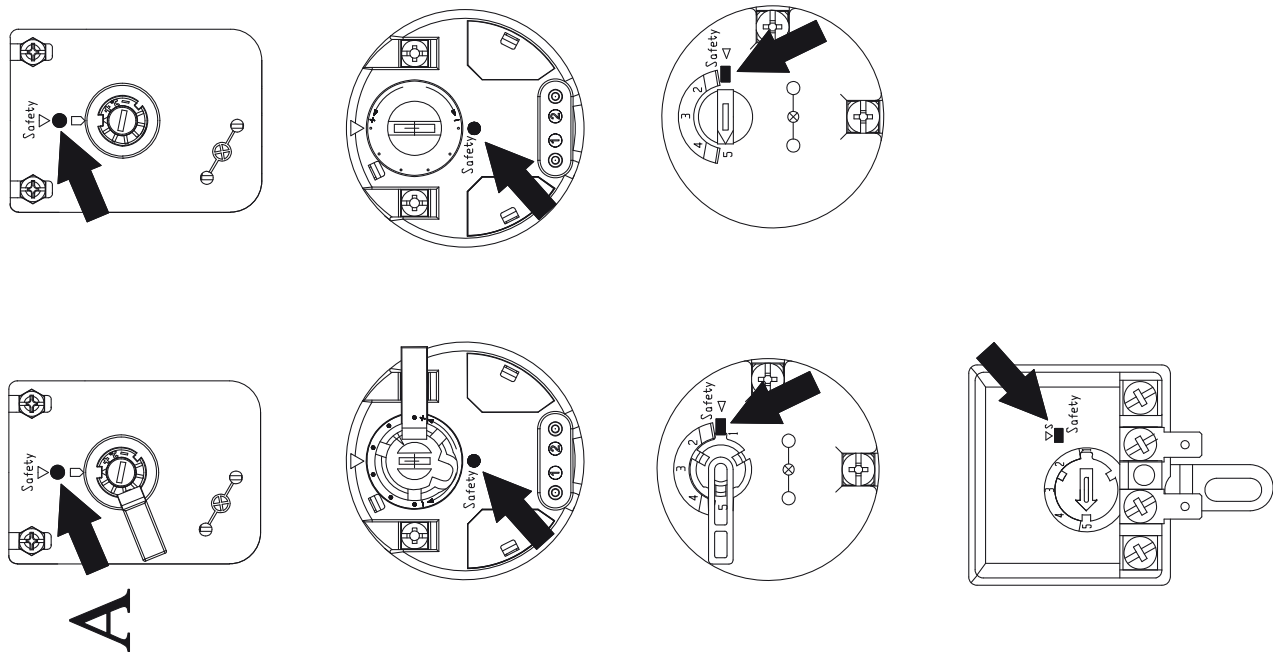

Fig.4

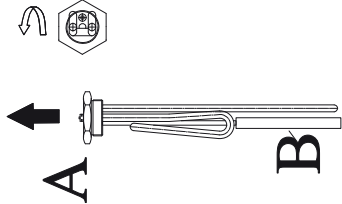

Fig.5

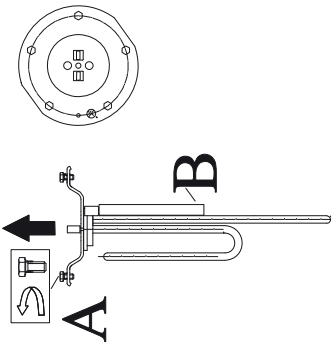
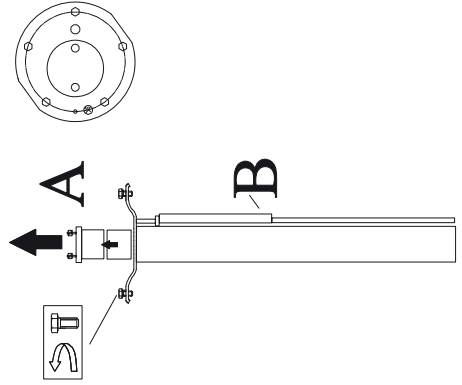

Fig.6





Ferroli has been leader in the Heating and Air-conditioning field (HVAC) for more than 60 years. Thanks to its particular care and devotion to every step in designing, production, distribution and service, Ferroli has been able to offer high quality and reliable products. Such valuable experience, has been fully applied also to develop a full range of Electrical Water Heaters (EWH), rapidly gaining the full appreciation of end users as well as professionals around the world.

Made in Italy
Wyprodukowane we Włoszech

Ferroli Poland Sp. z o.o.
al. W Korfantego 138; 40-156 Katowice
tel. +48 32 473 31 00 info@ferroli.com.pl
www.ferroli.pl

Ferroli Spa ↗ 37047 San Bonifacio (Verona) Italy ↗ Via Ritonda 78/A ↗ tel. +39.045.6139411 ↗ fax +39.045.6100233
email: info@ferroli.it (Italia) - export@ferroli.it (international)
www.ferroli.com

WARNING FOR TRADERS: As part of its efforts to constantly improve its range of products, with the aim of increasing the level of Customer satisfaction, the Company stresses that the appearance, dimensions, technical data and accessories may be subject to variation. Consequently, ensure that the Customer is provided with updated documents.



31381310-00