



OMNIA ST
[4,2-16,0 kW]

ROZDZIAŁ 5

OMNIA ST

INWERTEROWE POMPY CIEPŁA

Z ZASOBNIKIEM C.W.U. O POJ. 190 / 240 L

[SPLIT]

Pompy ciepła do grzania / chłodzenia ze zintegrowanym zasobnikiem c.w.u.

OMNIA ST

POMPY CIEPŁA DO GRZANIA / CHŁODZENIA ZE ZINTEGROWANYM ZASOBNIKIEM C.W.U.

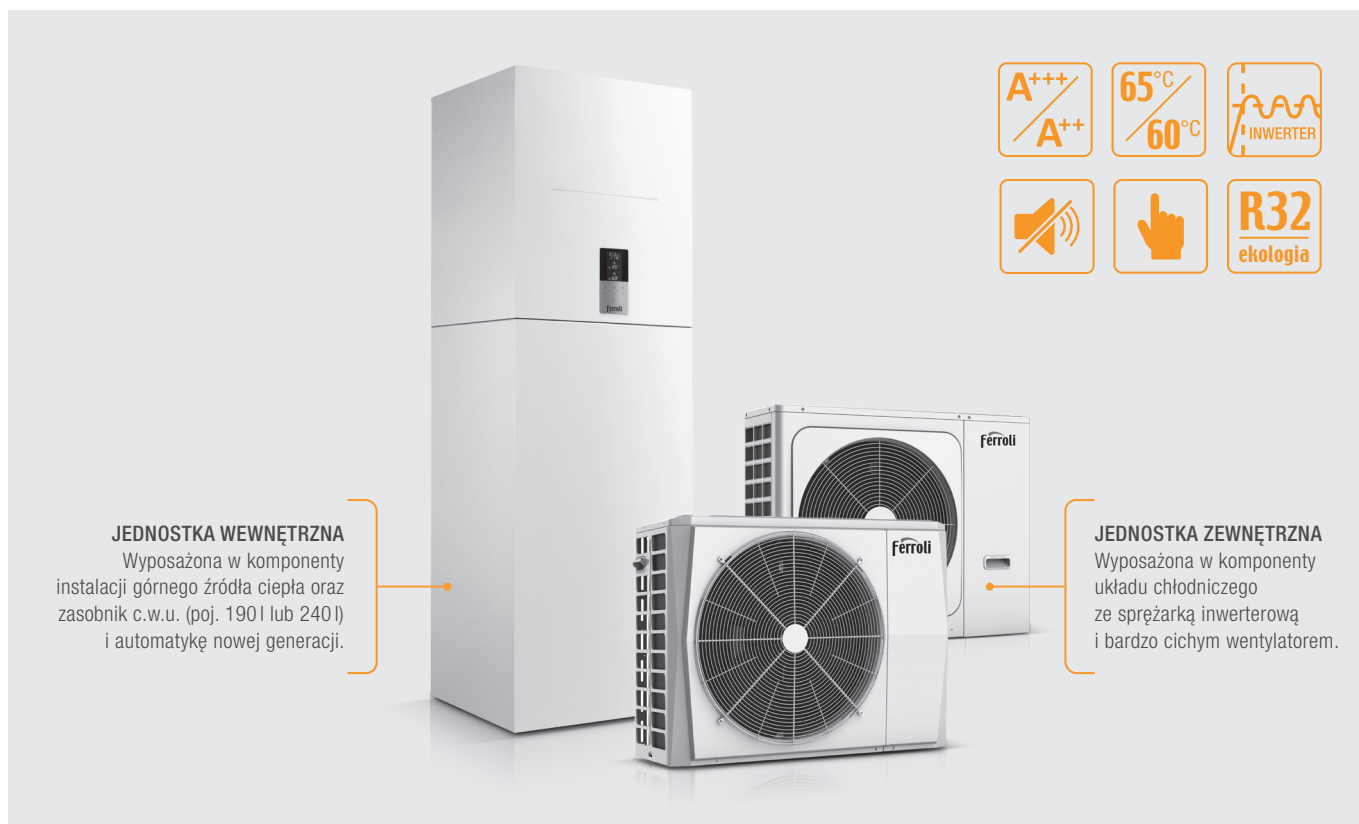

JEDNOSTKA WEWNĘTRZNA

Wyposażona w komponenty instalacji górnego źródła ciepła oraz zasobnik c.w.u. (poj. 190 l lub 240 l) i automatykę nowej generacji.

JEDNOSTKA ZEWNĘTRZNA

Wyposażona w komponenty układu chłodniczego ze sprężarką inwerterową i bardzo cichym wentylatorem.

5

CHARAKTERYSTYKA

OMNIA ST to system typu split do grzania, chłodzenia i przygotowania ciepłej wody, w skład którego wchodzi 2 jednostki: zewnętrzna, instalowana na zewnątrz budynku i wewnętrzna, instalowana wewnątrz budynku. Jednostka zewnętrzna wyposażona jest w komponenty układu chłodniczego oraz sprężarkę inwerterową o bardzo szerokim zakresie modulacji i bardzo cichy wentylator. Natomiast jednostka wewnętrzna posiada wbudowane komponenty instalacji górnego źródła ciepła, m.in.: pompę obiegową, naczynie wzbiorcze oraz grzałkę elektryczną, a także zasobnik c.w.u. (poj. 190 l lub 240 l) i automatykę nowej generacji z dotykowym panelem sterowania. OMNIA ST wyróżnia się wysoką sprawnością, niskimi kosztami eksploatacyjnymi i komfortową obsługą. Jest doskonałym wyborem do nowych oraz modernizowanych budynków.

- Dostępne modele o mocy grzewczej: 4,2 kW; 6,35 kW; 8,4 kW; 10,0 kW; 12,1 kW; 14,5 kW; 15,9 kW (A7/W35)
- **Zasobnik c.w.u.** o pojemności: 190 l (OMNIA ST 6/8/10) lub 240 l (OMNIA ST 12T/14T/16T)
- **Najwyższa klasa efektywności energetycznej A+++ dla temperatury zasilania 35°C oraz A++ dla temperatury zasilania 55°C**
- **Bardzo wysoka temperatura zasilania do 65°C, możliwość podgrzania ciepłej wody użytkowej do 60°C**
- **Praca urządzenia do minimalnej temperatury na zewnątrz do -25°C**
- **Jedne z najcichszych urządzeń na rynku w swojej klasie, moc akustyczna zredukowana do 55 dB(A) (OMNIA ST 4)**
- **Wysoki współczynnik sprawności średniorocznej SCOP: 5,21 (dla temperatury zasilania 35°C) (OMNIA ST 8)**
- Ekologiczny czynnik chłodniczy R32
- Automatyka nowej generacji z dotykowym panelem sterowania, obsługą 2 obiegów grzewczych (jeden bezpośredni, jeden z mieszaczem), umożliwiającą pracę w trybie mono- oraz biwalentnym (np. z kotłem c.o.) oraz współpracę z mobilnymi systemami zdalnego sterowania
- **Sprężarka inwerterowa z szerokim zakresem modulacji mocy dla oszczędnej eksploatacji**
- Elektroniczny zawór rozprężny zapewniający wysokie współczynniki wydajności
- **2-stopniowa grzałka przepływową: 3 kW (OMNIA ST 4/6/8/10) 6 kW (OMNIA ST 12T/14T/16T)**
- Lutowany płytowy wymiennik ciepła z wysokiej jakości stali nierdzewnej
- Bogate wyposażenie jednostki wewnętrznej w komponenty instalacji górnego źródła ciepła: energooszczędna pompa obiegowa, automatyczny odpowietrznik, przełącznik różnicy ciśnień wody, wskaźnik ciśnienia wody, naczynie wzbiorcze, zawór bezpieczeństwa, filtr wodny, **zawór 3-drogowy przełączający między trybem grzewczym c.o. a trybem grzewczym c.w.u.**
- Łatwy montaż dzięki dostawie kompletnie zmontowanego urządzenia (instalacja sprowadza się do montażu przyłączy hydraulicznych / elektrycznych)
- Doskonałe rozwiązanie do nowych oraz modernizowanych obiektów
- **Atrakcyjny stosunek ceny do możliwości**
- **5 lat gwarancji**

ZAKRES DOSTAWY

· pompa ciepła z automatyką · pompa obiegowa · czujnik temperatury zasobnika c.w.u. · czujnik temperatury zewnętrznej · filtr siatkowy

NR KAT.	PRODUKT	MOC [kW]	OPIS	CENA [NETTO PLN]
OXHT4SWA	OMNIA ST 3.2 HI3 4	4,20 / 4,50	Powietrzne pompy ciepła typu split do grzania i chłodzenia z jednostką zewnętrzną wyposażoną w sprężarkę inwerterową i cichy wentylator oraz bogato wyposażoną jednostką wewnętrzną z komponentami instalacji górnego źródła ciepła oraz zasobnikiem c.w.u. i automatyką nowej generacji.	32 549,00
OXHT6SWA	OMNIA ST 3.2 HI3 6	6,35 / 6,50		33 699,00
OXHT8SWA	OMNIA ST 3.2 HI3 8	8,40 / 8,30		35 229,00
OXHTASWA	OMNIA ST 3.2 HI3 10	10,0 / 9,90		36 749,00
OXHUCSWA	OMNIA ST 3.2 HI6 12T	12,1 / 12,0		46 549,00
OXHUESWA	OMNIA ST 3.2 HI6 14T	14,5 / 13,5		48 239,00
OXHUGSWA	OMNIA ST 3.2 HI6 16T	15,9 / 14,9		49 919,00

*Moc grzewcza / chłodnicza przy A7W35 / A35W18.

AUTOMATYKA

Czytelny wyświetlacz 2,8" z intuicyjnym menu i dostępem do wszystkich parametrów roboczych.

Łatwe zarządzanie systemem c.o. (grzanie-chłodzenie) oraz instalacją c.w.u. w trybie monowalentnym i biwalentnym.

Dotykowy panel sterowania wykonany w technologii CAPSENSE dla komfortowej obsługi. Wyposażony jest w innowacyjne rozwiązania zorientowane na wysoką wydajność, oszczędną i komfortową eksploatację.

CHARAKTERYSTYKA

- Dotykowy panel sterowania wyposażony w technologię CAPSENSE dla komfortowej obsługi
- Zarządzanie systemem c.o. (grzanie-chłodzenie) oraz instalacją c.w.u. w trybie monowalentnym i biwalentnym (np. z kotłem c.o.) z obsługą 2 obiegów grzewczych (jeden bezpośredni, jeden z mieszaczem)
- Zarządzanie grzałką elektryczną zasobnika c.w.u. jako dodatkowego źródła ciepła przy wyłączonej pompie ciepła
- Protokół MODBUS umożliwiający współpracę z zewnętrznymi sterownikami i systemami zarządzania BMS/BACS
- Złącze DIGITAL SMART GRID do zarządzania systemem fotowoltaicznym i optymalizacji zużycia energii elektrycznej, a tym samym zmniejszenia kosztów
- Automatyczny tryb c.w.u. / c.o. z priorytetem przygotowania ciepłej wody (3-drogowy zawór przełączający na wyposażeniu seryjnym)
- Innowacyjna koncepcja Ferroli FULL INVERTER z pełną kontrolą zmiennego obciążenia cieplnego i modulacji pracy sprężarki zapewniająca bardzo wysoką wydajność, oszczędną eksploatację i komfort w trybie ogrzewania oraz chłodzenia
- Funkcja SZYBKIE C.W.U. (aktywowana ręcznie) – priorytet produkcji c.w.u. przy wykorzystaniu wszystkich dostępnych źródeł energii (np. pompa ciepła + grzałka + kocioł c.o.) w celu szybkiego podgrzewu wody
- Tryb CICHY – modulacja mocy sprężarki oraz zmniejszenie prędkości wentylatora w celu obniżenia emisji dźwięku (np. w nocy)
- Tryb ECO – predefiniowane nastawy dla oszczędnej eksploatacji również dla dziennych przedziałów czasowych
- Zdalne włączanie/wyłączanie pompy ciepła oraz grzanie/chłodzenie poprzez panel sterowania lub/i termostat pokojowy
- Ochrona przeciwzamrożeniowa gwarantująca pracę pompy ciepła przy temperaturze zewnętrznej do -25°C
- Ochrona termiczna zasobnika c.w.u. przeciw bakteriom Legionelli

Pompy ciepła do grzania / chłodzenia ze zintegrowanym zasobnikiem c.w.u.

AKCESORIA



Alternatywny sterownik przewodowy
do OMNIA S / SW-T / ST / S HY

NR KAT.	PRODUKT	OPIS	CENA [NETTO PLN]
3TD14552	3TD14552/3981Q792	Alternatywny sterownik przewodowy do OMNIA S / SW-T / ST / S HY	1 349,00



Czujnik temperatury

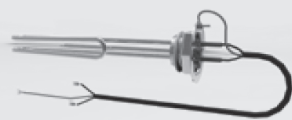

Grzałka elektryczna



Podkładki antywibracyjne

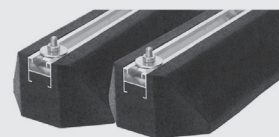

Stopy antywibracyjne (wysokie)

NR KAT.	PRODUKT	OPIS	CENA [NETTO PLN]
2CP000NF	Czujnik temperatury	Czujnik temperatury zasilania c.o.	249,00
012090W0	Grzałka elektryczna	Grzałka elektryczna 1,5 kW do zasobnika c.w.u.	1 029,00
2CP001EF	Podkładki antywibracyjne	Zestaw 6 podkładek antywibracyjnych ze śrubami i nakrętkami do pomp ciepła OMNIA LIFE M / M / SW-T / ST / S / HY.	199,00
RB600/180/BOX	Stopy antywibracyjne	Stopy antywibracyjne wysokie do pomp ciepła OMNIA LIFE M/M/SW-T/ST/S/HY, dł. 60 cm. W zestawie 2 sztuki. Pompy ciepła OMNIA M 3.2 wymagają zastosowania 3 stóp.	269,00

NACZYNNIA WZBIORCZE

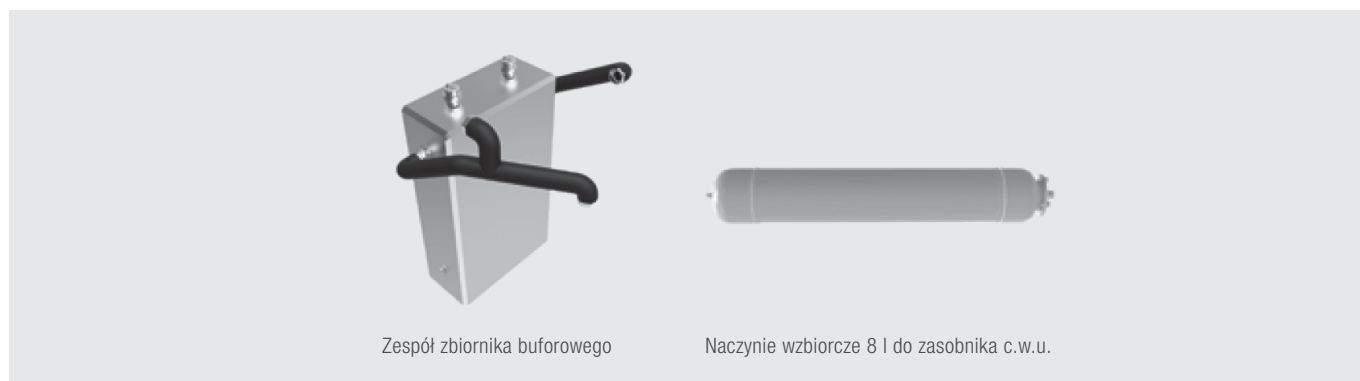

NR KAT.	PRODUKT	OPIS	CENA [NETTO PLN]
012084W0	Zespół zbiornika buforowego	Zespół zbiornika buforowego (bufor o poj. 18 l)	3 509,00
012093W0	Naczynie wzbiorcze	Naczynie wzbiorcze 8 l do zasobnika c.w.u.	639,00

ZESTAWY PRZYŁĄCZY I ORUROWANIA, ZESTAWY POMPOWE

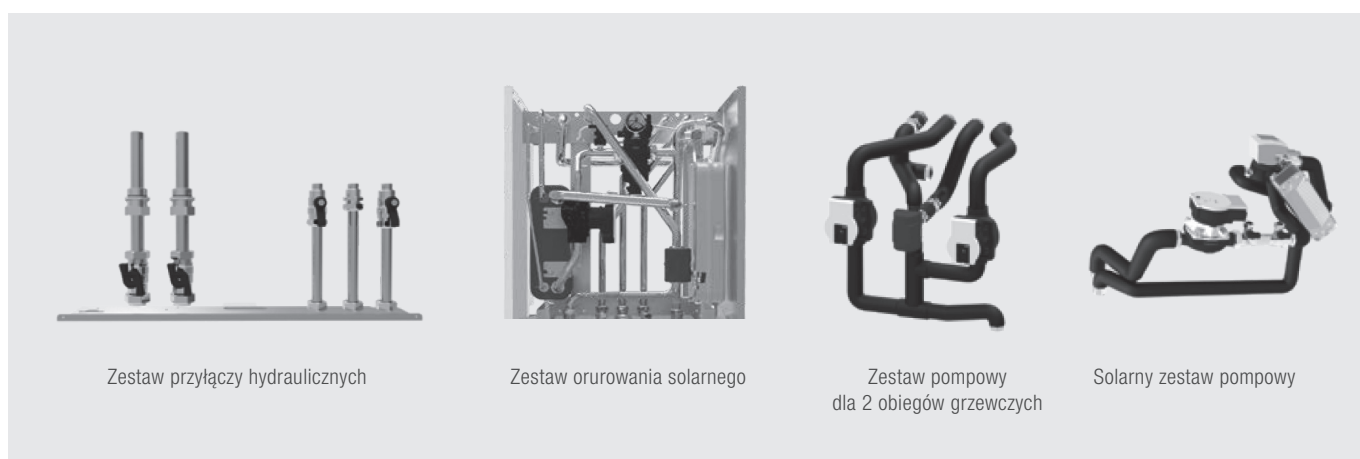

NR KAT.	PRODUKT	OPIS	CENA [NETTO PLN]
012092W0	Zestaw przyłączy	Zestaw przyłączy hydraulicznych	712,00
012094W0	Zestaw orurowania	Zestaw orurowania solarnego	967,00
012091W0	Zestaw pompowy	Zestaw pompowy dla 2 obiegów grzewczych (bezpośredni i z mieszaczem)	5 739,00
012095W0	Zestaw pompowy	Solarny zestaw pompowy	4 479,00

PRZEWODY GRZEJNE

NR KAT.	PRODUKT	OPIS	CENA [NETTO PLN]
5901812594754	TV TS 30 W	Przewód grzejny THERMOVAL Thermo Switch TV TS 15/2 mb 30 W, z termostatem	259,00
TVELSR 15-2/1	TVELSR 15-2/1	Przewód grzejny samoregulujący do tacy ociekowej TVELSR 15-2/1, 15 W/mb, długość robocza 2 m, przewód zasilający 1 m	249,00

Pompy ciepła do grzania / chłodzenia ze zintegrowanym zasobnikiem c.w.u.

POMPY OBIEGOWE



Ferroli CRS 25/6



Ferroli CRS 25/8

NR KAT.	PRODUKT	OPIS	CENA [NETTO PLN]
CRS25/6-EAB	Pompa obiegowa CRS 25/6	Elektroniczna pompa obiegowa Ferroli CRS 25/6. Średnica nominalna przyłącza: 25 mm. Długość korpusu: 180 mm. Wysokość podnoszenia 4 m przy przepływie 1,6 m ³ /h. Napięcie zasilania: 1~230 V, 50/60 Hz. Możliwość wyboru programów pracy: ze stałym ciśnieniem, z ciśnieniem proporcjonalnym, ze stałą prędkością.	319,00
CRS25/8-EAB	Pompa obiegowa CRS 25/8	Elektroniczna pompa obiegowa Ferroli CRS 25/8. Średnica nominalna przyłącza: 25 mm. Długość korpusu: 180 mm. Wysokość podnoszenia 5,2 m przy przepływie 1,6 m ³ /h. Napięcie zasilania: 1~230 V, 50/60 Hz. Możliwość wyboru programów pracy: ze stałym ciśnieniem, z ciśnieniem proporcjonalnym, ze stałą prędkością.	369,00

ELEKTRONICZNE POMPY OBIEGOWE CRS – WYMIARY MONTAŻOWE

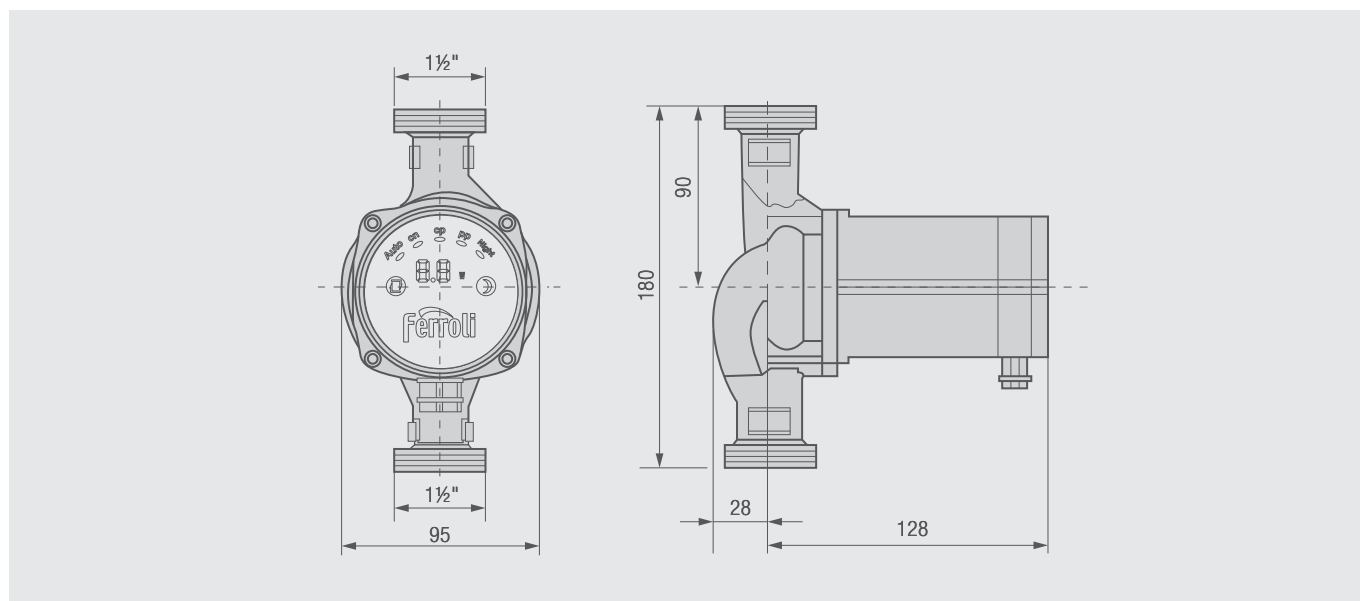

ELEKTRONICZNE POMPY OBIEGOWE CRS – DANE TECHNICZNE

Model			CRS 25-6/180	CRS 25-8/180
Klasa efektywności energetycznej			A	A
Średnica	Wlot / wylot	cal	1 1/2	1 1/2
Moc		W	45	60
Przepływ maksymalny		l/min	55	65
Maks. wysokość podnoszenia		m	6	8
Rozstaw przyłączy		mm	180	180
Maks. ciśnienie układu		bar	10	10
Ciśnienie na wlocie	Temperatura cieczy	°C	≤ +85	
	Minimalne ciśnienie na wlocie	bar	0,05	
	Temperatura cieczy	°C	≤ +90	
	Minimalne ciśnienie na wlocie	bar	0,28	
	Temperatura cieczy	°C	≤ +110	
	Minimalne ciśnienie na wlocie	bar	1,0	
Poziom ciśnienia akustycznego		dB(A)	<45	<45
Temperatura otoczenia / cieczy / powierzchni		°C	0 ~ +40 / -10 ~ +110 / do +125	
Zakres temperatury			TF110	TF110
Zabezpieczenie silnika			Nie jest wymagane	Nie jest wymagane
Stopień ochrony			IP44	IP44
Klasa izolacji			F	F
Maksymalna wilgotność względna otoczenia (RH)		%	95	95
Normy EMC			EN61000-6-1; EN61000-6-3	
Napięcie zasilania			220-240 V / 50 Hz	220-240 V / 50 Hz
Masa		kg	8	8

Pompy obiegowe CRS objęte są 2-letnią gwarancją na podstawie dowodu zakupu.

Pompy ciepła do grzania / chłodzenia ze zintegrowanym zasobnikiem c.w.u.

ELEKTRONICZNA POMPA OBIEGOWA CRS 25-6/180 – KRZYWA WYDAJNOŚCI

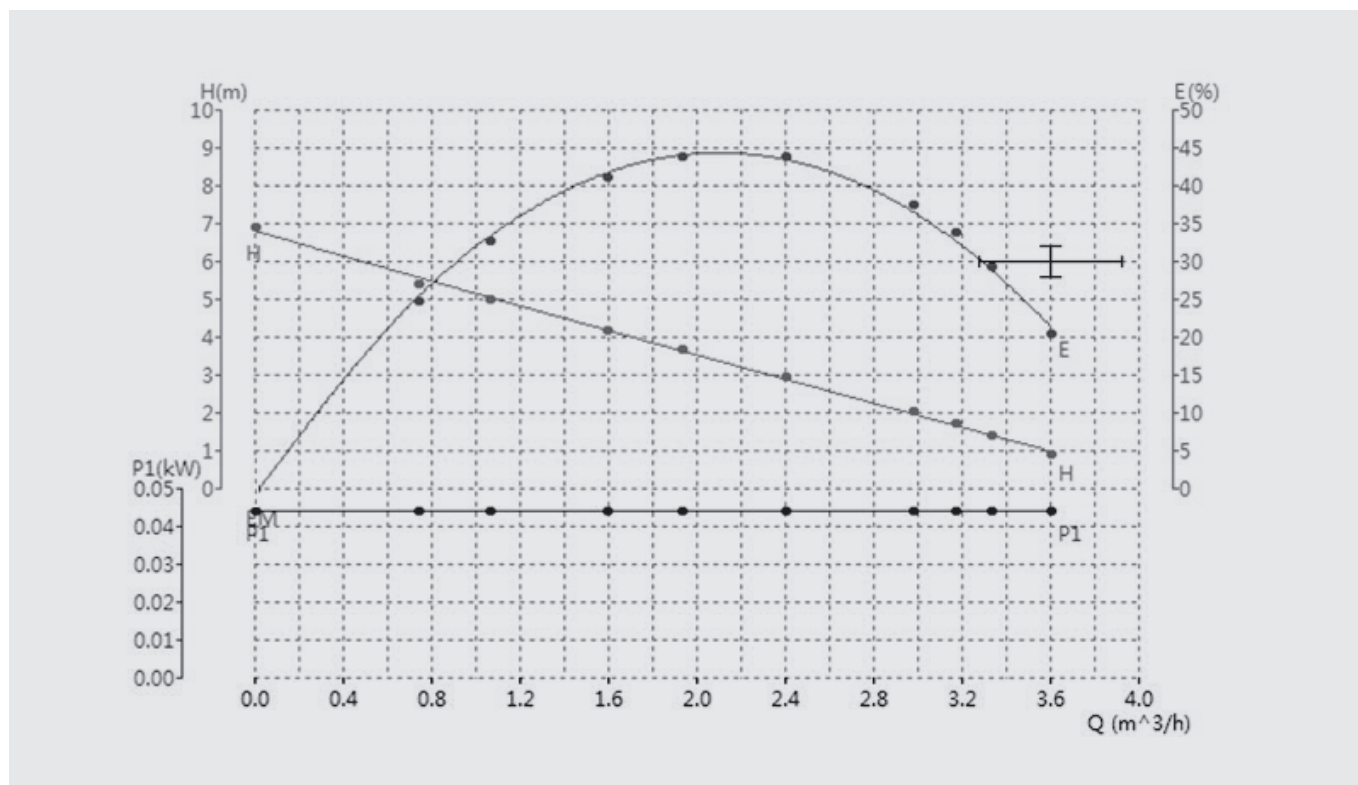

5

ELEKTRONICZNA POMPA OBIEGOWA CRS 25-8/180 – KRZYWA WYDAJNOŚCI

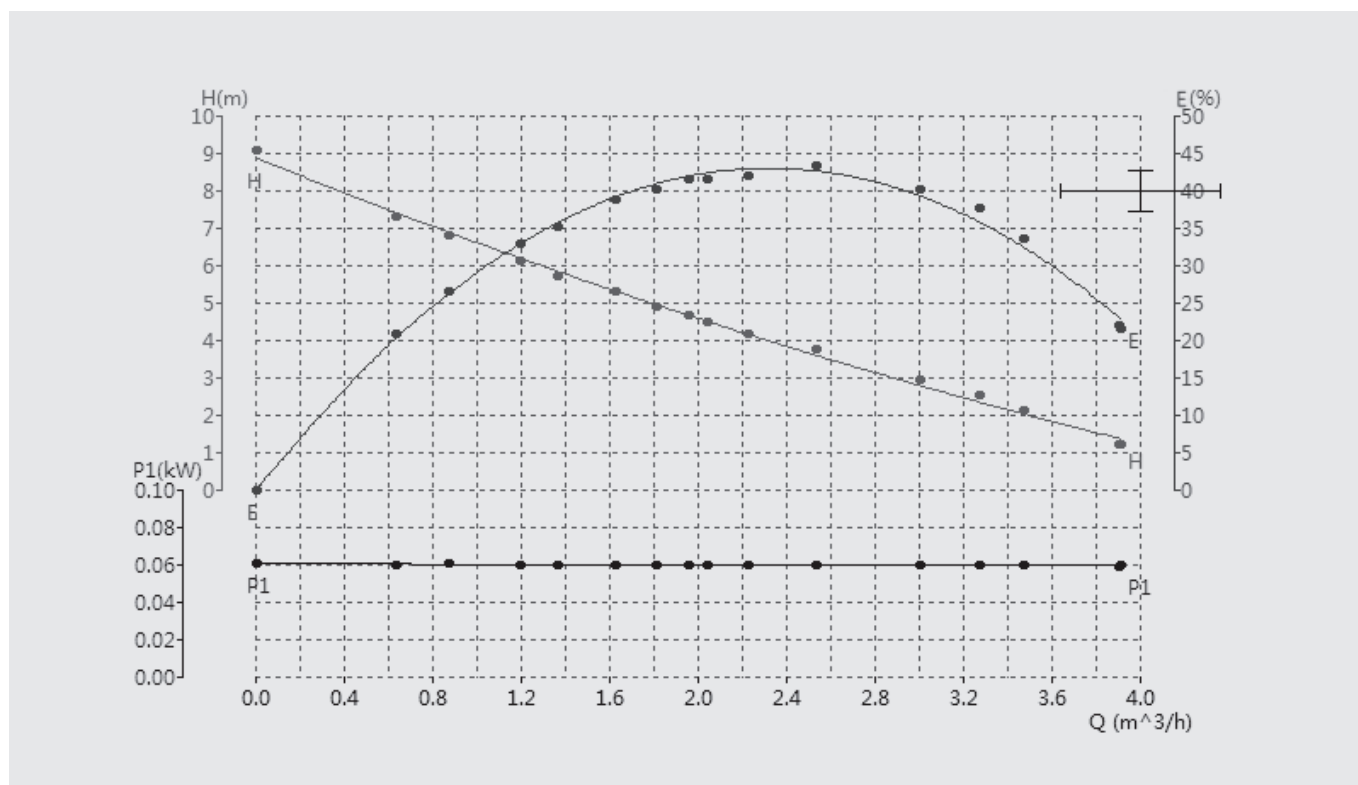

DANE TECHNICZNE

OMNIA ST		04	06	08	10	12T	14T	16T
Efektywność energetyczna / klasa efektywności energetycznej ¹⁾	%	191 A+++	195 A+++	205 A+++	204 A+++	189 A+++	185 A+++	182 A+++
Efektywność energetyczna / klasa efektywności energetycznej ²⁾	%	129 A++	138 A++	131 A++	136 A++	135 A++	135 A++	133 A++
Klasa efektywności energetycznej ³⁾		A+	A+	A+	A+	A+	A+	A+
Profil obciążenia ³⁾		L	L	L	L	XL	XL	XL
SCOP ¹⁾		4,85	4,95	5,21	5,19	4,81	4,72	4,62
SEER ⁴⁾		4,99	5,34	5,83	5,98	4,86	4,83	4,67
JEDNOSTKA ZEWNĘTRZNA								
Typ sprężarki		2-wirnikowa rotacyjna						
Ilość: sprężarek / obiegów chłodniczych		1/1	1/1	1/1	1/1	1/1	1/1	1/1
Typ wymiennika ciepła po stronie dolnego źródła		Lamelowy						
Typ wentylatora		Osiowy DC						
Ilość wentylatorów		1	1	1	1	1	1	1
Poziom mocy akustycznej przy ogrzewaniu (A7W35)	dB(A)	55	58	59	60	65	65	69
Poziom mocy akustycznej przy chłodzeniu (A35W18)	dB(A)	56	58	60	60	64	64	69
Średnica przewodu chłodniczego (ciecz)	cal	¼	¼	3/8	3/8	3/8	3/8	3/8
Średnica przewodu chłodniczego (gaz)	cal	5/8	5/8	5/8	5/8	5/8	5/8	5/8
Typ / masa czynnika chłodniczego	-/kg	R32 / 1,5 ⁵⁾	R32 / 1,5 ⁵⁾	R32 / 1,65 ⁵⁾	R32 / 1,65 ⁵⁾	R32 / 1,84 ⁵⁾	R32 / 1,84 ⁵⁾	R32 / 1,84 ⁵⁾
Współczynnik GWP czynnika chłodniczego	kgCO ₂ eq	675	675	675	675	675	675	675
Zasilanie		1/N/PE ~230 V / 50 Hz				3/N/PE ~400 V / 50 Hz		
Zabezpieczenie	A	12	14	16	17	10	11	12
Szerokość	mm	1008	1008	1118	1118	1118	1118	1118
Wysokość	mm	712	712	865	865	865	865	865
Głębokość	mm	426	426	523	523	523	523	523
Masa	kg	58	58	77	77	112	112	112
JEDNOSTKA WEWNĘTRZNA								
Typ wymiennika ciepła po stronie instalacji		Płytkowy ze stali nierdzewnej						
Pojemność naczynia wzbiorczego	l	10	10	10	10	10	10	10
Minimalna pojemność wody w systemie	l	40	40	40	40	40	40	40
Pojemność zasobnika c.w.u.	l	190	190	190	190	240	240	240
Zawór bezpieczeństwa w instalacji grzewczej	bar	3	3	3	3	3	3	3
Zawór bezpieczeństwa w zasobniku c.w.u.	bar	9	9	9	9	9	9	9
Poziom mocy akustycznej	dB(A)	42	42	42	42	43	43	43
Przyłącze ogrzewania / chłodzenia	cal	1	1	1	1	1	1	1
Przyłącze c.w.u.	cal	¾	¾	¾	¾	¾	¾	¾
Przyłącze przewodu chłodniczego (ciecz)	cal	3/8	3/8	3/8	3/8	3/8	3/8	3/8
Przyłącze przewodu chłodniczego (gaz)	cal	5/8	5/8	5/8	5/8	5/8	5/8	5/8
Moc grzałki elektrycznej	kW	3	3	3	3	6	6	6
Zasilanie		1/N/PE ~230 V / 50 Hz				3/N/PE ~400 V / 50 Hz		
Zabezpieczenie	A	14	14	14	14	10	10	10
Wysokość	mm	1860	1860	1860	1860	2110	2110	2110
Szerokość	mm	595	595	595	595	595	595	595
Głębokość	mm	700	700	700	700	700	700	700
Masa	kg	192	192	192	192	224	224	224

¹⁾ Ogrzewanie: temperatura zasilania 35°C.

²⁾ Ogrzewanie: temperatura zasilania 55°C.

³⁾ Przygotowanie c.w.u.

⁴⁾ Chłodzenie: temperatura zasilania 7°C.

⁵⁾ Fabryczne napełnienie czynnikiem chłodniczym pozwala na maksymalną długość przewodów chłodniczych 15 metrów. Możliwe wydłużenie przewodów chłodniczych do 30 metrów (konieczne uzupełnienie czynnika chłodniczego).

Pompy ciepła do grzania / chłodzenia ze zintegrowanym zasobnikiem c.w.u.

WYDAJNOŚĆ – GRZANIE

OMNIA ST		04	06	08	10	12T	14T	16T	
A7W35	Moc grzewcza	kW	4,20	6,35	8,40	10,0	12,1	14,5	15,9
	Pobór mocy elektrycznej	kW	0,82	1,28	1,63	2,02	2,44	3,15	3,53
	Współczynnik wydajności grzewczej COP		5,10	4,95	5,15	4,95	4,95	4,60	4,50
	Natężenie przepływu wody	l/h	722	1092	1445	1720	2081	2494	2735
	Spadki ciśnienia po stronie instalacji	kPa	78	70	50	33	51	33	23
A7W45	Moc grzewcza	kW	4,30	6,30	8,30	10,0	12,3	14,1	16,0
	Pobór mocy elektrycznej	kW	1,13	1,70	2,16	2,67	3,32	3,92	4,57
	Współczynnik wydajności grzewczej COP		3,80	3,70	3,85	3,75	3,70	3,60	3,50
	Natężenie przepływu wody	l/h	740	1084	1428	1720	2116	2425	2752
	Spadki ciśnienia po stronie instalacji	kPa	78	70	51	33	50	37	23
A7W55	Moc grzewcza	kW	4,40	6,00	7,50	9,50	11,9	13,8	16,0
	Pobór mocy elektrycznej	kW	1,49	2,03	2,36	3,06	3,90	4,68	5,61
	Współczynnik wydajności grzewczej COP		2,95	2,95	3,18	3,10	3,05	2,95	2,85
	Natężenie przepływu wody	l/h	473	645	806	1021	1279	1484	1720
	Spadki ciśnienia po stronie instalacji	kPa	83	79	77	72	82	75	66

Dane bez uwzględnienia dodatkowych opcji i osprzętu zgodnie z normą EN 14511. Pod względem ekonomicznym i energetycznym należy uwzględnić punkt biwalentny oraz regulację. Wartości A.../W... oznaczają temperaturę dolnego/górnego źródła, np. A7W35 to: temperatura dolnego źródła: 7°C, temperatura górnego źródła: 35°C.

Szczegółowe dane wydajności, patrz: strona 250

WYDAJNOŚĆ – CHŁODZENIE

OMNIA ST		04	06	08	10	12T	14T	16T	
A35W18	Moc chłodnicza	kW	4,50	6,50	8,30	9,90	12,0	13,5	14,9
	Pobór mocy elektrycznej	kW	0,82	1,35	1,64	2,18	3,04	3,75	4,38
	Współczynnik wydajności chłodniczej EER		5,50	4,80	5,05	4,55	3,95	3,60	3,40
	Natężenie przepływu wody	l/h	774	1118	1428	1703	2064	2322	2563
	Spadki ciśnienia po stronie instalacji	kPa	77	69	52	34	53	41	30
A35W7	Moc chłodnicza	kW	4,70	6,50	7,45	8,20	11,5	12,4	14,0
	Pobór mocy elektrycznej	kW	1,36	2,17	2,22	2,52	4,18	4,96	5,60
	Współczynnik wydajności chłodniczej EER		3,45	3,00	3,35	3,25	2,75	2,50	2,50
	Natężenie przepływu wody	l/h	808	1118	1281	1410	1978	2133	2408
	Spadki ciśnienia po stronie instalacji	kPa	77	69	60	53	55	49	37

Dane bez uwzględnienia dodatkowych opcji i osprzętu zgodnie z normą EN 14511. Pod względem ekonomicznym i energetycznym należy uwzględnić punkt biwalentny oraz regulację. Wartości A.../W... oznaczają temperaturę dolnego/górnego źródła, np. A35W7 to: temperatura dolnego źródła: 35°C, temperatura górnego źródła: 7°C.

Szczegółowe dane wydajności, patrz: strona 250

Pompy ciepła do grzania / chłodzenia ze zintegrowanym zasobnikiem c.w.u.

WYMIARY / BUDOWA (JEDNOSTKA ZEWNĘTRZNA)

OMNIA ST (MODELE: 4-6)

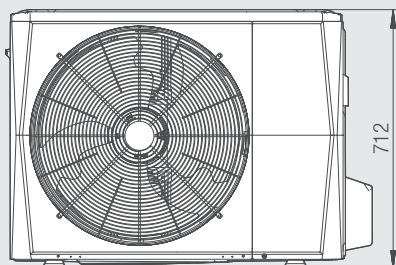

Widok z przodu

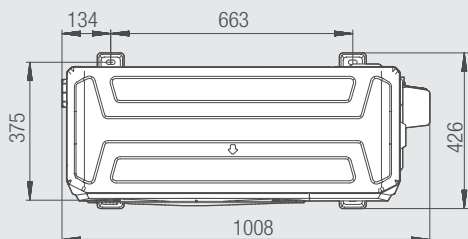

Widok z góry

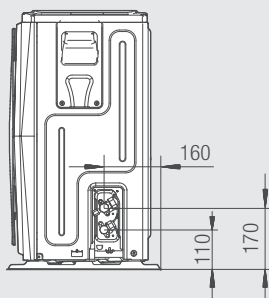

Widok z boku

OMNIA ST (MODELE: 8-16)

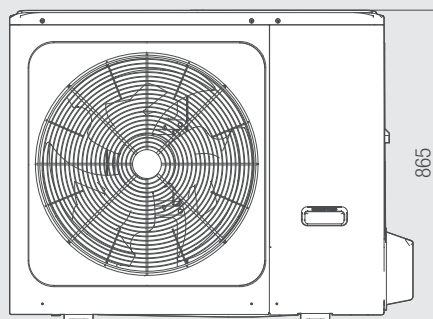

Widok z przodu

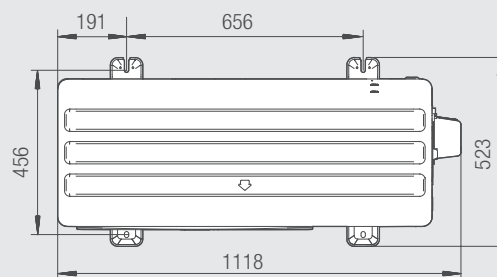

Widok z góry

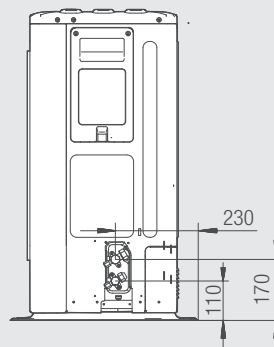

Widok z boku

WYMIARY / BUDOWA (JEDNOSTKA WEWNĘTRZNA)

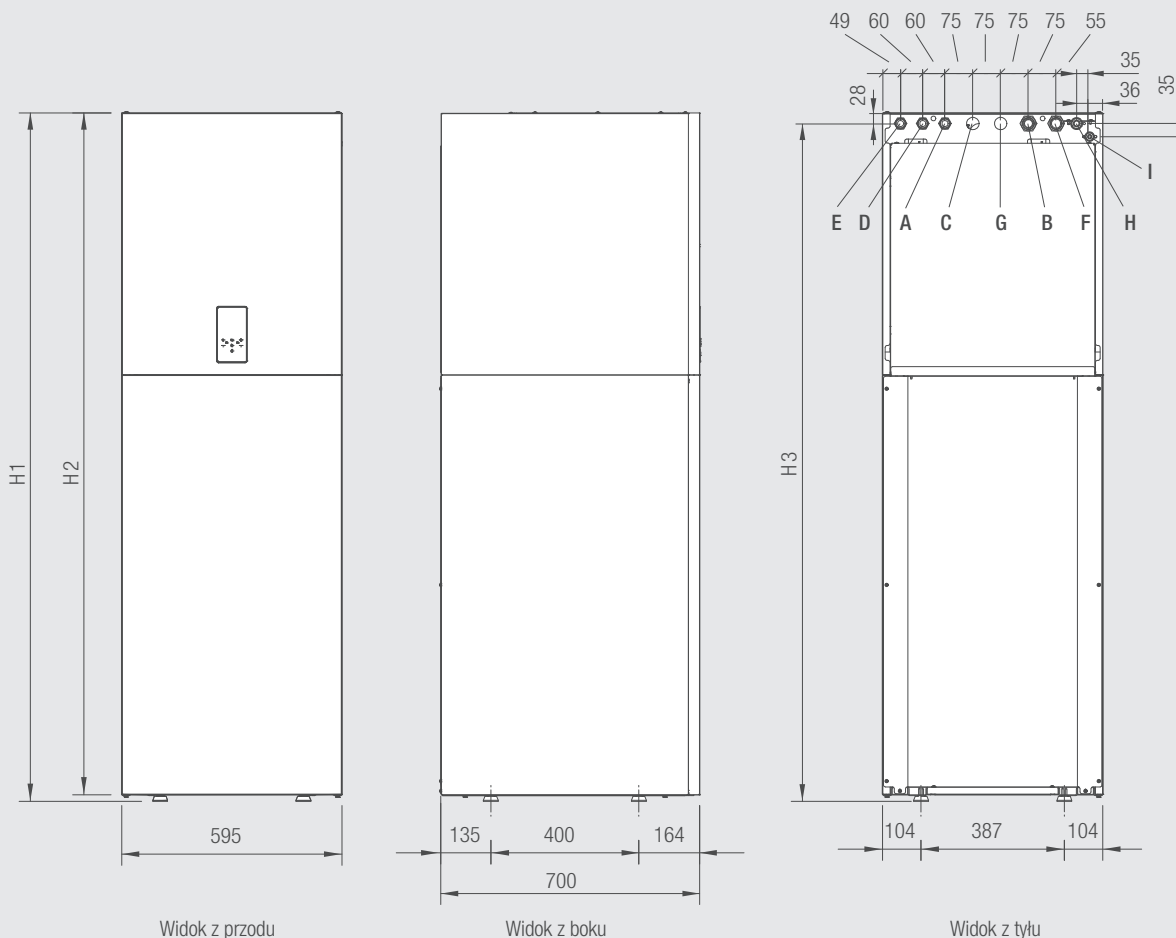

- A – cyrkulacja c.w.u. Ø 3/4"
- B – zasilanie c.o. Ø 1"
- C – dodatkowe zasilanie c.o. Ø 1"
- D – zasilanie c.w.u. Ø 3/4"
- E – powrót c.w.u. Ø 3/4"
- F – powrót c.o. Ø 1"
- G – dodatkowy powrót c.o. Ø 1"
- H – złącze przewodu chłodniczego (gaz) Ø 15,88 mm (5/8")
- I* – złącze przewodu chłodniczego ciecz Ø 9,52 mm (3/8")

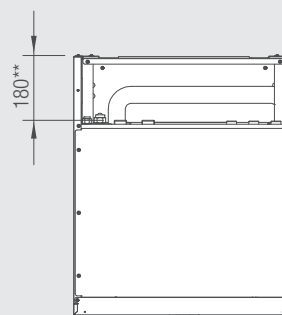

Widok z góry

Model	H1	H2	H3
04-10	1860 mm	1842 mm	1832 mm
12T-16T	2110 mm	2092 mm	2082 mm

Wartości H1, H2, H3 odnoszą się do pozycji całkowicie wkręconych nóżek (zakres regulacji nóżek 0 / 15 mm)

* Do połączenia z jednostkami zewnętrznymi w modelach 4-6 wymagana redukcja z 3/8" na 1/4" dla przewodu cieczy Ø 6,35 mm.
 ** Wymagana przestrzeń na przyłącza (odległość między tylną ścianą jednostki wewnętrznej a ścianą w pomieszczeniu).

Pompy ciepła do grzania / chłodzenia ze zintegrowanym zasobnikiem c.w.u.

ODSTĘPY MONTAŻOWE (JEDNOSTKA WEWNĘTRZNA)

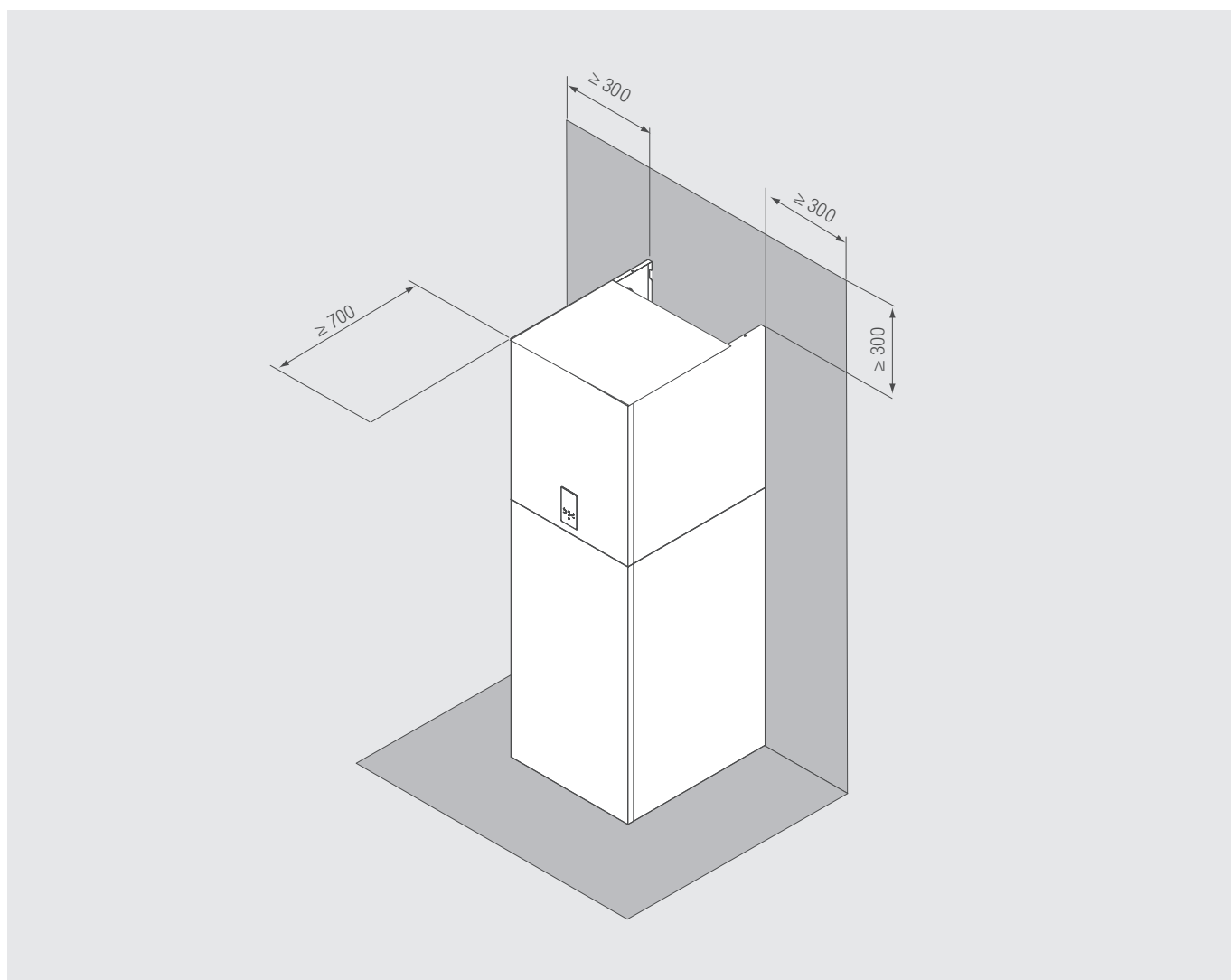

POLE PRACY

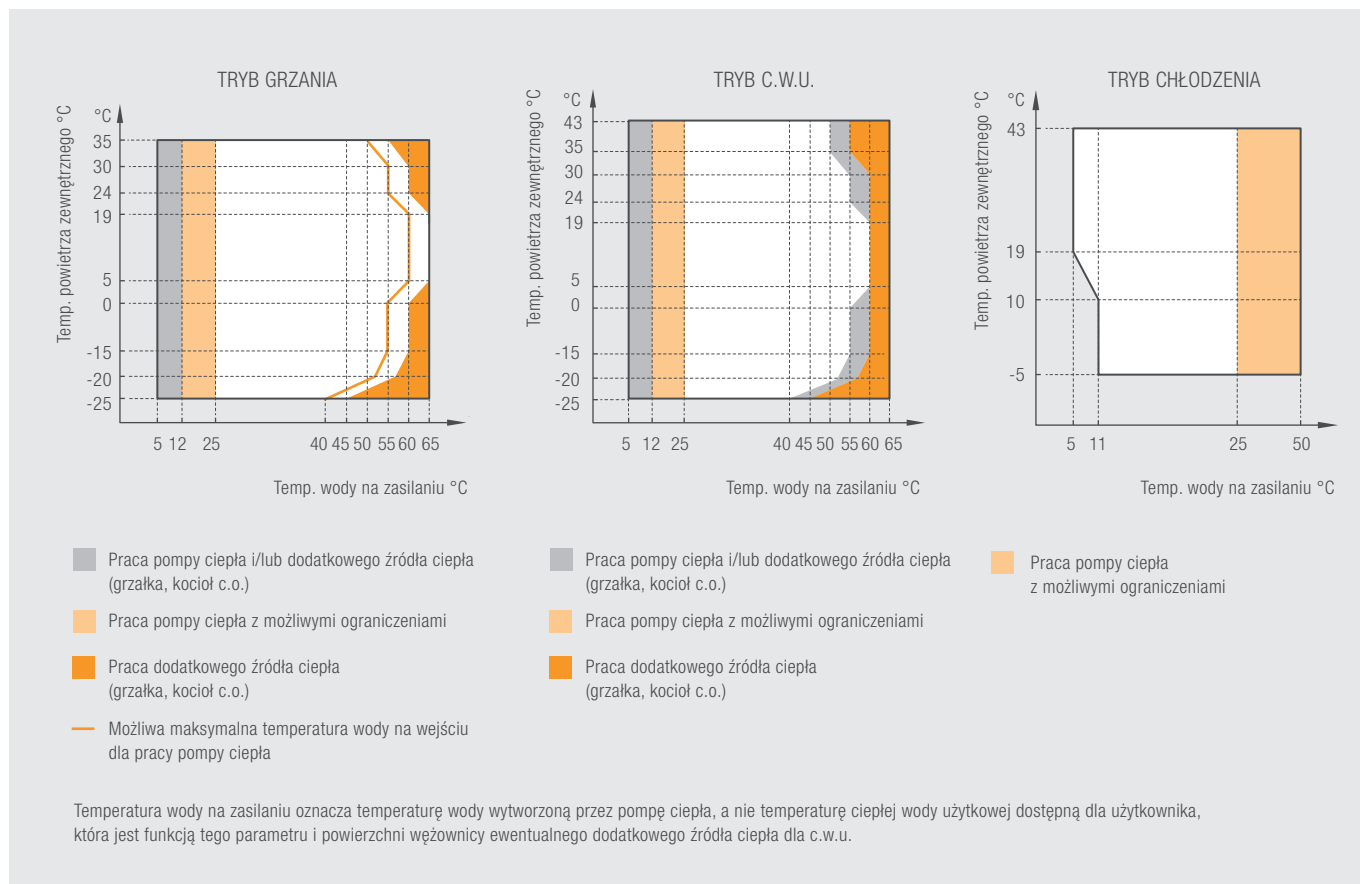

5

CHARAKTERYSTYKA POMPY OBIEGOWEJ (JEDNOSTKA WEWNĘTRZNA)

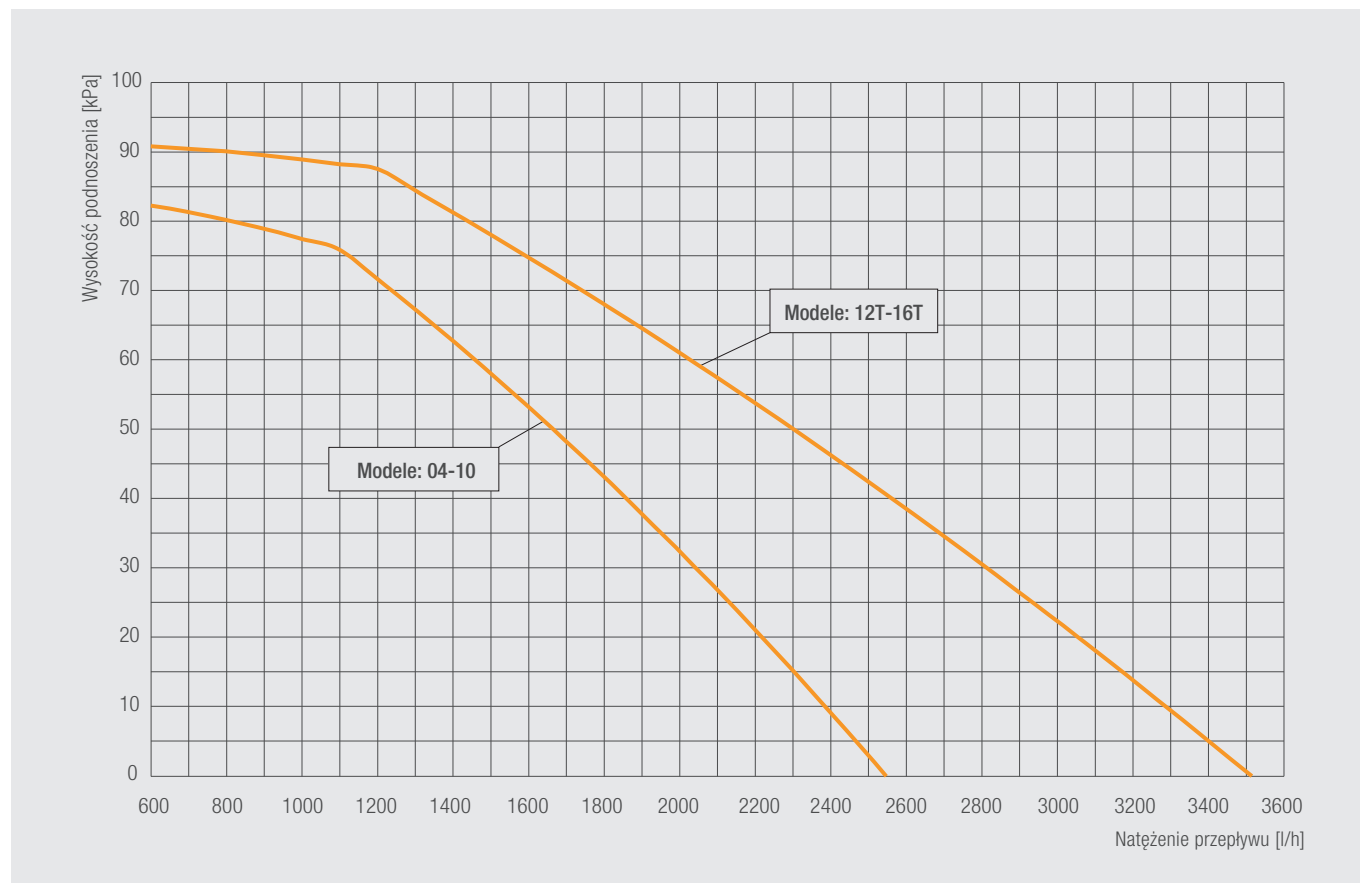

Pompy ciepła do grzania / chłodzenia ze zintegrowanym zasobnikiem c.w.u.

WARIANTY UMIESZCZENIA JEDNOSTEK

WARIANT 1

Jednostka zewnętrzna pompy ciepła umieszczona na dole, jednostka wewnętrzna pompy ciepła umieszczona na górze, powyżej jednostki zewnętrznej pompy ciepła.

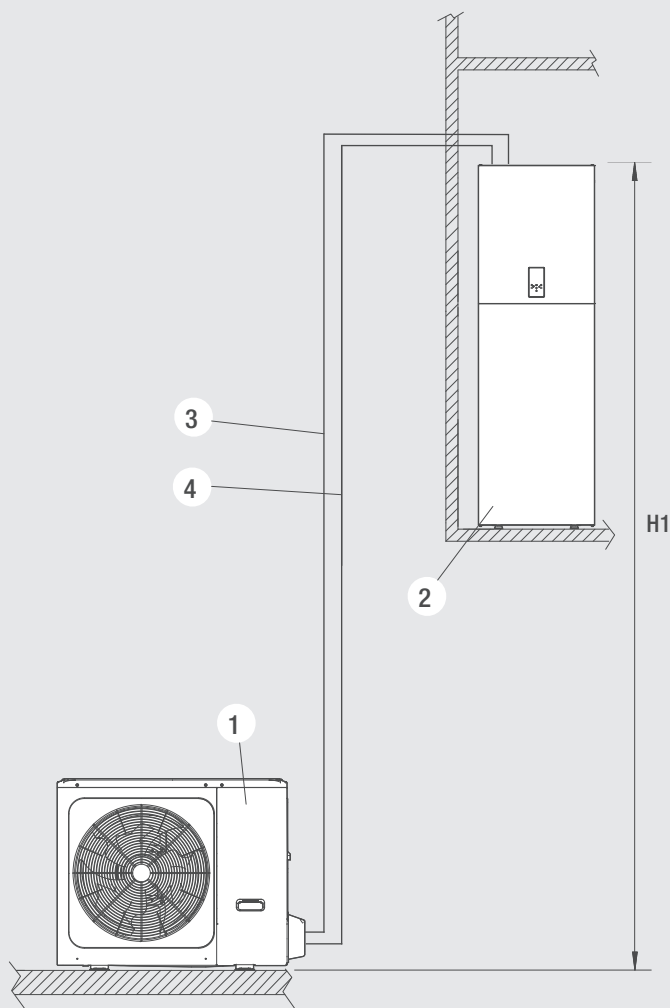

WARIANT 2

Jednostka zewnętrzna pompy ciepła umieszczona na górze, jednostka wewnętrzna pompy ciepła umieszczona na dole, poniżej jednostki zewnętrznej pompy ciepła.

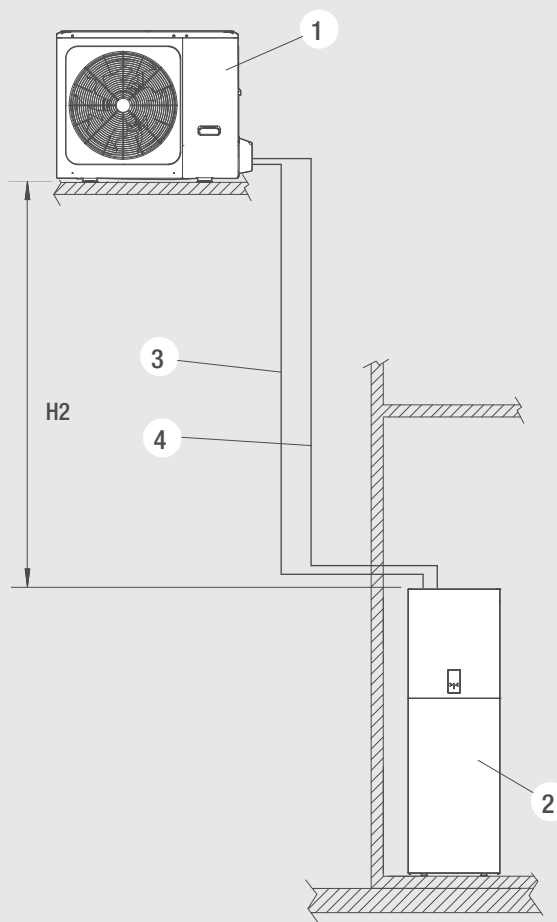

- 1 – jednostka zewnętrzna
- 2 – jednostka wewnętrzna
- 3 – przewody chłodnicze
- 4 – przewody wodne

WARIANTY UMIESZCZENIA JEDNOSTEK CD.

Ograniczenia długości i różnicy poziomów przewodów czynnika chłodniczego

Długość przewodów doprowadzających czynnik chłodniczy pomiędzy jednostką wewnętrzną a zewnętrzną powinna być ograniczona do minimum. Należy również zachować maksymalne różnice wartości poziomów między jednostkami. Wraz ze zmniejszeniem różnicy poziomów między jednostkami (H1, H2) i długości przewodów chłodniczych zmniejszają się także straty ciśnienia, zwiększając tym samym wydajność urządzenia. Należy przestrzegać ograniczeń podanych w poniższej tabeli.

OMNIA ST		04	06	08	10	12T	14T	16T
Przyłącze przewodu chłodniczego doprowadzającego ciecz (jedn. zewn.)	cal	¼	¼	3/8	3/8	3/8	3/8	3/8
Przyłącze przewodu chłodniczego doprowadzającego gaz (jedn. zewn.)	cal	5/8	5/8	5/8	5/8	5/8	5/8	5/8
Przyłącze przewodu chłodniczego doprowadzającego ciecz (jedn. wewn.)	cal	3/8 ¹⁾	3/8 ¹⁾	3/8	3/8	3/8	3/8	3/8
Przyłącze przewodu chłodniczego doprowadzającego gaz (jedn. wewn.)	cal	5/8	5/8	5/8	5/8	5/8	5/8	5/8
Średnica zewn. przewodu chłodniczego doprowadzającego ciecz	mm	6,35	6,35	9,52	9,52	9,52	9,52	9,52
Średnica zewn. przewodu chłodniczego doprowadzającego gaz	mm	15,88	15,88	15,88	15,88	15,88	15,88	15,88
Długość przewodu chłodniczego przy fabrycznej ilości czynnika chłodniczego	m	15	15	15	15	15	15	15
Maksymalna długość przewodów czynnika chłodniczego	m	30	30	30	30	30	30	30
Maksymalna różnica poziomów, gdy jednostka zewnętrzna jest na dole (H1)	m	20	20	20	20	20	20	20
Maksymalna różnica poziomów, gdy jednostka zewnętrzna jest wyżej (H2)	m	20	20	20	20	20	20	20
Standardowa ilość czynnika chłodniczego R32	kg	1,5	1,5	1,65	1,65	1,84	1,84	1,84
Ilość dodatkowego czynnika chłodniczego na metr instalacji	g/m	20	20	38	38	38	38	38

¹⁾ Do połączenia z jednostkami zewnętrznymi w modelach 4-6 wymagana jest redukcja z 3/8" na 1/4" dla przewodu cieczy Ø 6,35 mm.

W przypadku gdy konieczne jest przekroczenie powyższych specyfikacji, należy skontaktować się z działem technicznym Ferroli.

Pompy ciepła do grzania / chłodzenia ze zintegrowanym zasobnikiem c.w.u.

OMNIA ST 3.2 HI3 4 – MOC GRZEWCZA [WYDAJNOŚĆ 100%]

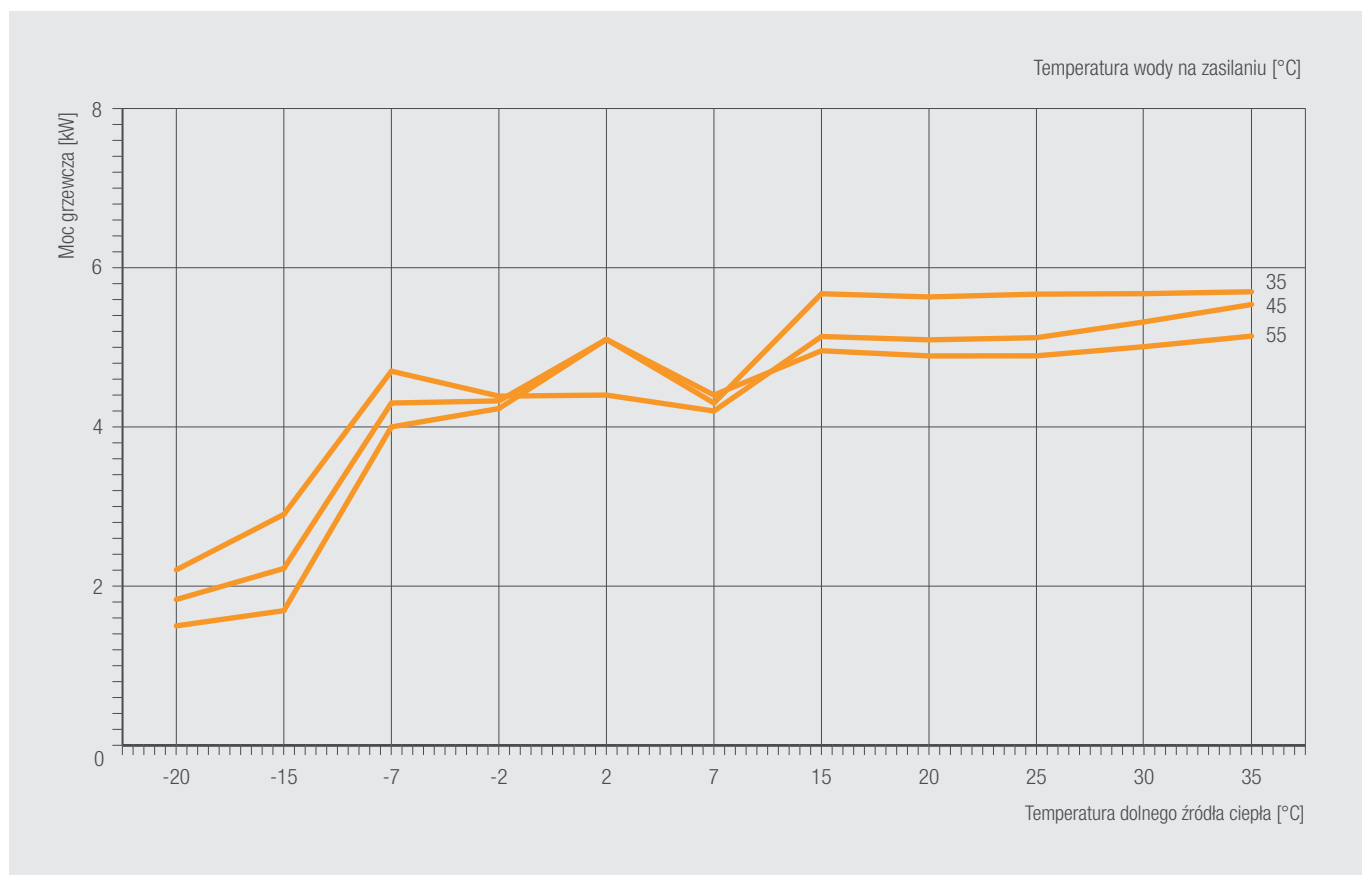

5

OMNIA ST 3.2 HI3 4 – COP [WYDAJNOŚĆ 100%]

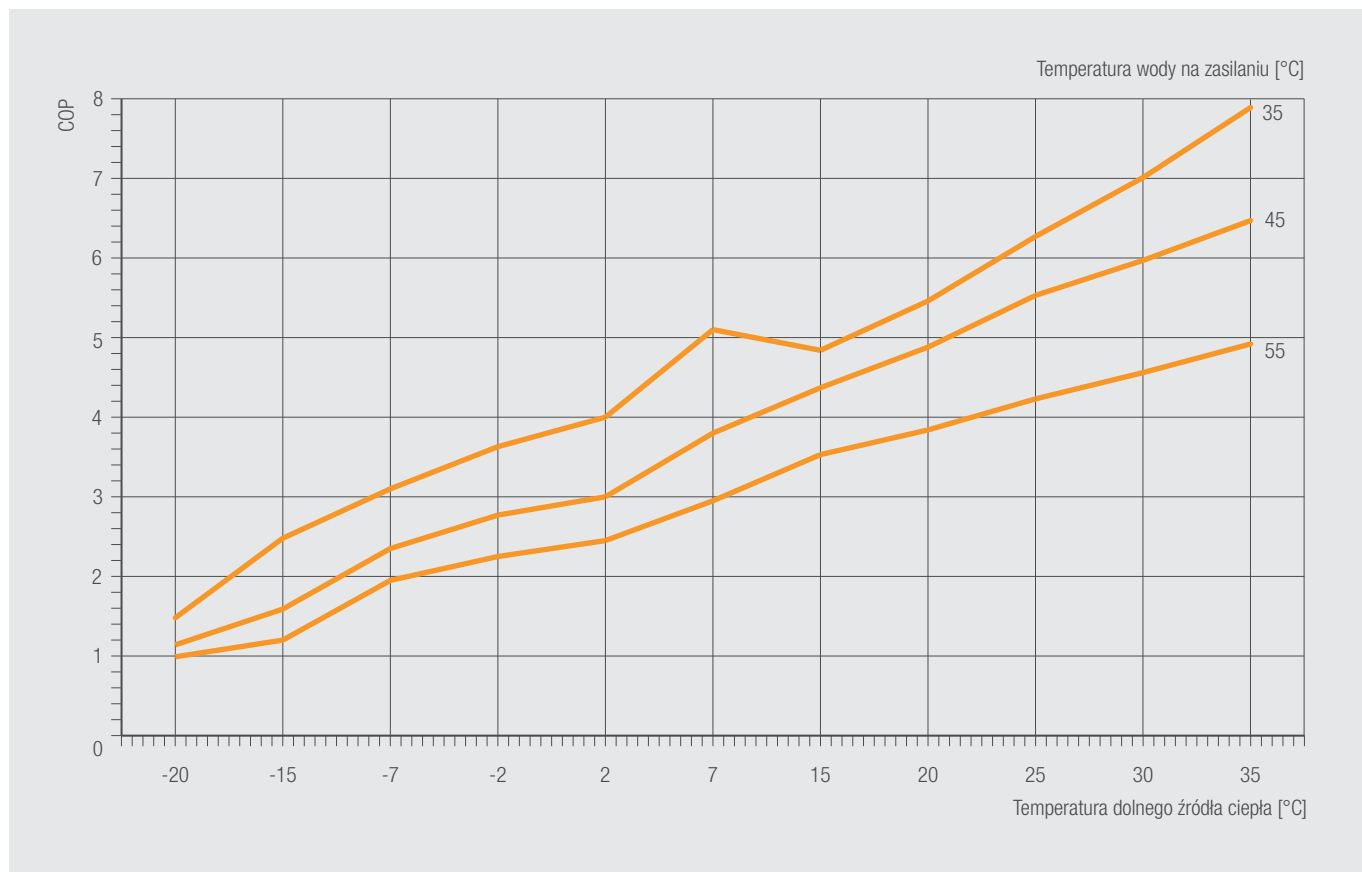

Pompy ciepła do grzania / chłodzenia ze zintegrowanym zasobnikiem c.w.u.

OMNIA ST 3.2 HI3 4 WYDAJNOŚĆ [GRZANIE] – DANE ROZSZERZONE

GÓRNE ŹRÓDŁO [°C]	DOLNE ŹRÓDŁO [°C]	WYDAJNOŚĆ (KW)						COP					
		130%	100%	90%	70%	50%	30%	130%	100%	90%	70%	50%	30%
W30	-20	2,829	2,575	2,416	2,257	1,528	/	1,82	1,86	1,96	2,07	1,90	/
	-15	3,407	3,066	2,830	2,595	1,652	/	2,78	2,88	3,04	3,21	2,95	/
	-7	5,034	4,607	3,751	2,895	2,038	1,182	3,51	3,65	3,68	3,71	3,73	3,76
	-2	5,173	4,709	3,890	3,071	2,251	1,432	4,03	4,16	4,19	4,23	4,26	4,29
	2	5,436	4,944	4,141	3,339	2,536	1,733	4,51	4,70	4,74	4,79	4,83	4,87
	7	6,222	4,355	4,018	3,682	2,339	1,853	5,40	5,65	6,00	6,35	5,89	5,60
	15	5,717	5,062	4,358	3,655	2,951	2,247	4,78	5,13	5,20	5,28	5,35	5,42
	20	5,743	5,113	4,736	4,360	2,814	/	5,75	6,22	6,63	7,04	6,58	/
	25	5,768	5,237	4,320	3,403	/	/	7,21	7,85	8,08	8,30	/	/
	30	5,836	5,327	4,458	3,589	/	/	7,48	8,20	8,44	8,68	/	/
35	5,903	5,436	4,725	4,014	/	/	7,77	8,57	8,83	9,08	/	/	
W35	-20	2,444	2,205	1,812	1,418	/	/	1,43	1,48	1,50	1,51	/	/
	-15	3,253	2,901	2,674	2,447	1,548	/	2,39	2,48	2,62	2,76	2,54	/
	-7	4,986	4,700	3,837	2,974	2,110	1,247	3,11	3,10	3,16	3,22	3,28	3,34
	-2	5,058	4,387	3,645	2,903	2,161	1,419	3,51	3,63	3,66	3,69	3,71	3,74
	2	5,280	4,400	3,712	3,024	2,335	1,647	3,87	4,00	4,06	4,12	4,17	4,23
	7	6,255	4,200	3,890	3,579	2,308	1,920	4,96	5,10	5,43	5,77	5,39	5,01
	15	5,753	5,136	4,414	3,693	2,971	2,249	4,59	4,84	4,91	4,98	5,05	5,12
	20	5,774	5,094	4,775	4,456	3,007	/	5,13	5,46	5,82	6,18	5,78	/
	25	5,805	5,121	4,323	3,525	/	/	5,85	6,27	6,45	6,63	/	/
	30	5,781	5,319	4,553	3,786	/	/	6,51	7,01	7,22	7,43	/	/
35	5,966	5,538	4,726	3,914	/	/	7,27	7,89	8,13	8,36	/	/	
W40	-20	2,166	1,984	1,685	1,386	/	/	1,24	1,26	1,28	1,29	/	/
	-15	2,934	2,658	2,151	1,643	/	/	1,97	2,02	2,05	2,07	/	/
	-7	4,667	4,265	3,873	3,480	2,063	/	2,70	2,81	2,98	3,16	2,93	/
	-2	4,827	4,373	3,963	3,554	2,088	/	3,00	3,09	3,28	3,47	3,21	/
	2	5,183	4,772	4,339	3,906	2,329	/	3,35	3,44	3,66	3,87	3,60	/
	7	6,259	4,381	3,665	2,948	/	/	4,41	4,64	4,71	4,78	/	/
	15	6,002	5,284	4,910	4,536	2,964	/	5,04	5,38	5,73	6,08	5,68	/
	20	6,076	5,593	4,736	3,878	/	/	5,48	5,89	6,06	6,23	/	/
	25	5,910	5,473	4,894	4,314	/	/	6,06	6,55	6,75	6,94	/	/
	30	5,886	5,480	4,756	4,032	/	/	6,39	6,97	7,17	7,37	/	/
35	5,861	5,504	4,774	4,044	/	/	6,77	7,43	7,65	7,87	/	/	
W45	-20	1,976	1,832	1,529	1,225	/	/	1,13	1,14	1,15	1,15	/	/
	-15	2,505	2,222	1,913	1,603	/	/	1,56	1,59	1,60	1,61	/	/
	-7	4,538	4,300	3,905	3,510	2,081	/	2,29	2,35	2,49	2,62	2,42	/
	-2	4,833	4,327	3,956	3,584	2,190	/	2,67	2,77	2,93	3,08	2,83	/
	2	5,251	5,100	4,609	4,118	2,387	/	2,97	3,00	3,21	3,43	3,23	/
	7	5,962	4,300	3,760	3,219	2,800	/	3,67	3,80	3,86	3,91	4,00	/
	15	6,199	5,673	4,554	3,434	/	/	4,21	4,37	4,48	4,58	/	/
	20	6,122	5,633	4,715	3,796	/	/	4,66	4,88	5,00	5,12	/	/
	25	6,045	5,668	5,010	4,352	/	/	5,25	5,53	5,67	5,81	/	/
	30	6,020	5,674	5,049	4,424	/	/	5,62	5,97	6,12	6,27	/	/
35	5,994	5,698	5,067	4,436	/	/	6,05	6,47	6,64	6,80	/	/	
W50	-20	1,853	1,725	1,502	1,279	/	/	1,06	1,07	1,08	1,08	/	/
	-15	2,197	1,957	1,737	1,516	/	/	1,31	1,34	1,35	1,36	/	/
	-7	4,410	4,125	3,761	3,397	2,051	/	2,08	2,14	2,26	2,38	2,18	/
	-2	4,793	4,274	3,907	3,540	2,163	/	2,37	2,42	2,57	2,72	2,52	/
	2	5,191	5,027	4,553	4,079	2,389	/	2,52	2,56	2,74	2,92	2,75	/
	7	5,694	4,538	3,879	3,220	/	/	3,11	3,32	3,36	3,40	/	/
	15	5,669	5,109	4,242	3,374	/	/	3,65	3,83	3,92	4,01	/	/
	20	5,721	5,267	4,457	3,646	/	/	3,99	4,23	4,34	4,44	/	/
	25	5,683	5,300	4,806	4,312	/	/	4,39	4,68	4,80	4,92	/	/
	30	5,668	5,450	4,921	4,392	/	/	4,63	4,97	5,10	5,22	/	/
35	5,586	5,416	4,943	4,469	/	/	4,90	5,30	5,44	5,57	/	/	
W55	-20	1,560	1,501	1,320	1,139	/	/	0,98	0,99	1,00	1,00	/	/
	-15	1,835	1,692	1,470	1,248	/	/	1,18	1,20	1,23	1,25	/	/
	-7	4,279	4,000	3,618	3,235	1,882	/	1,83	1,95	2,04	2,12	1,91	/
	-2	4,770	4,231	3,857	3,484	2,103	/	2,16	2,25	2,37	2,49	2,28	/
	2	5,263	5,100	4,635	4,171	2,483	/	2,42	2,45	2,62	2,78	2,61	/
	7	5,742	4,400	4,023	3,646	/	/	2,83	2,95	3,05	3,15	/	/
	15	5,628	4,957	4,505	4,052	/	/	3,41	3,53	3,62	3,70	/	/
	20	5,522	4,892	4,296	3,700	/	/	3,68	3,84	3,94	4,04	/	/
	25	5,416	4,893	4,391	3,889	/	/	4,02	4,23	4,34	4,44	/	/
	30	5,513	5,008	4,552	4,096	/	/	4,31	4,56	4,68	4,79	/	/
35	5,610	5,141	4,376	/	/	/	4,62	4,92	5,18	/	/	/	
W60	-15	1,728	1,608	1,418	1,227	/	/	1,03	1,03	1,04	1,05	/	/
	-7	3,561	3,149	2,686	2,222	/	/	1,84	1,87	1,89	1,91	/	/
	-2	4,113	3,648	3,048	2,448	/	/	2,00	2,02	2,05	2,07	/	/
	2	4,589	4,036	3,422	2,808	/	/	2,13	2,16	2,20	2,24	/	/
	7	5,406	4,265	3,911	3,557	/	/	2,61	2,65	2,70	2,75	/	/
	15	5,036	4,679	4,178	3,676	/	/	2,87	2,97	2,99	3,00	/	/
	20	4,766	4,452	3,823	3,193	/	/	3,06	3,07	3,15	3,23	/	/
	25	4,495	4,278	3,780	3,281	/	/	3,30	3,34	3,43	3,52	/	/
30	4,612	4,412	3,947	3,482	/	/	3,51	3,57	3,67	3,76	/	/	

Pompy ciepła do grzania / chłodzenia ze zintegrowanym zasobnikiem c.w.u.

OMNIA ST 3.2 HI3 4 – MOC CHŁODNICZA [WYDAJNOŚĆ 100%]

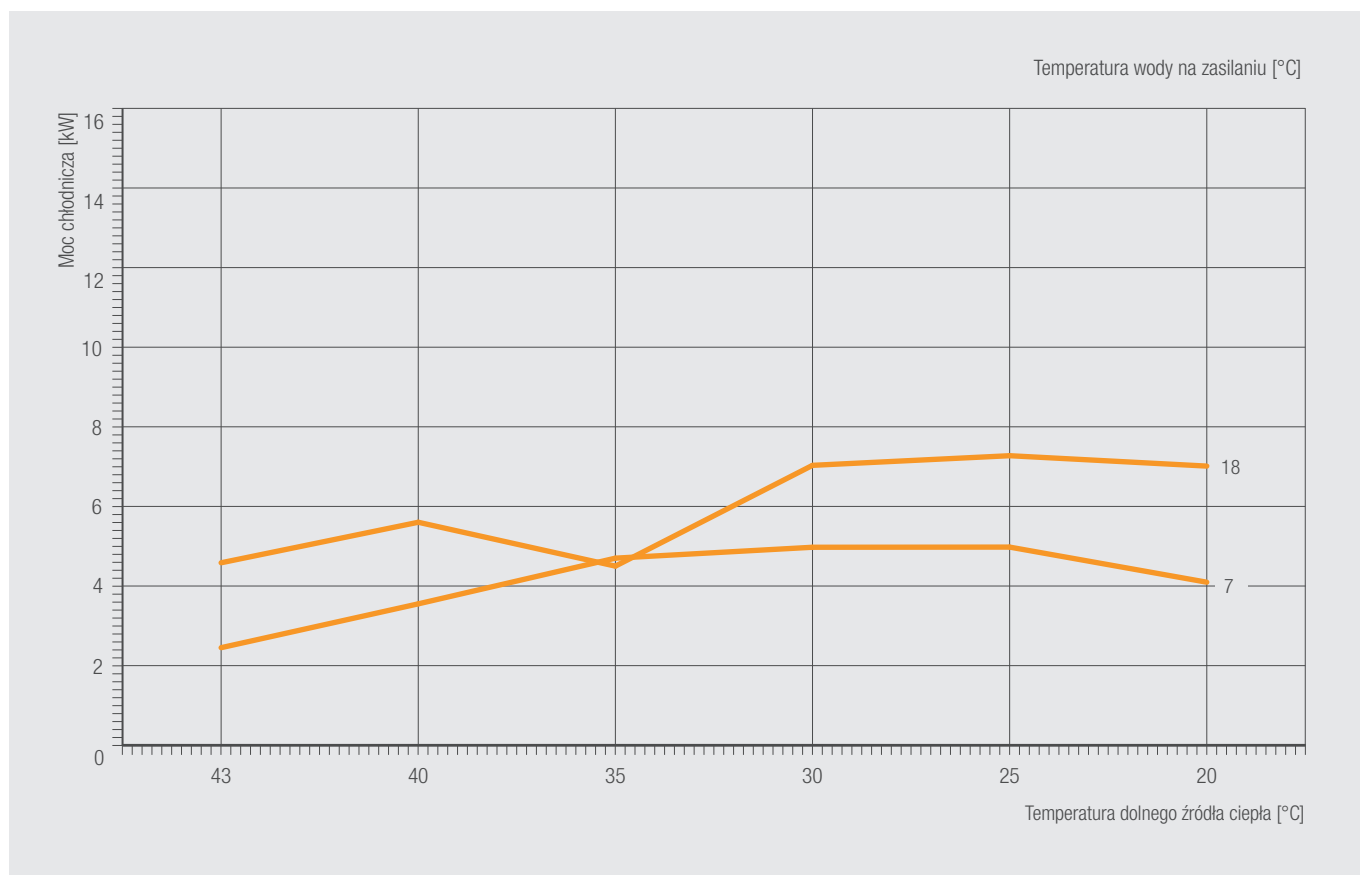

5

OMNIA ST 3.2 HI3 4 – EER [WYDAJNOŚĆ 100%]

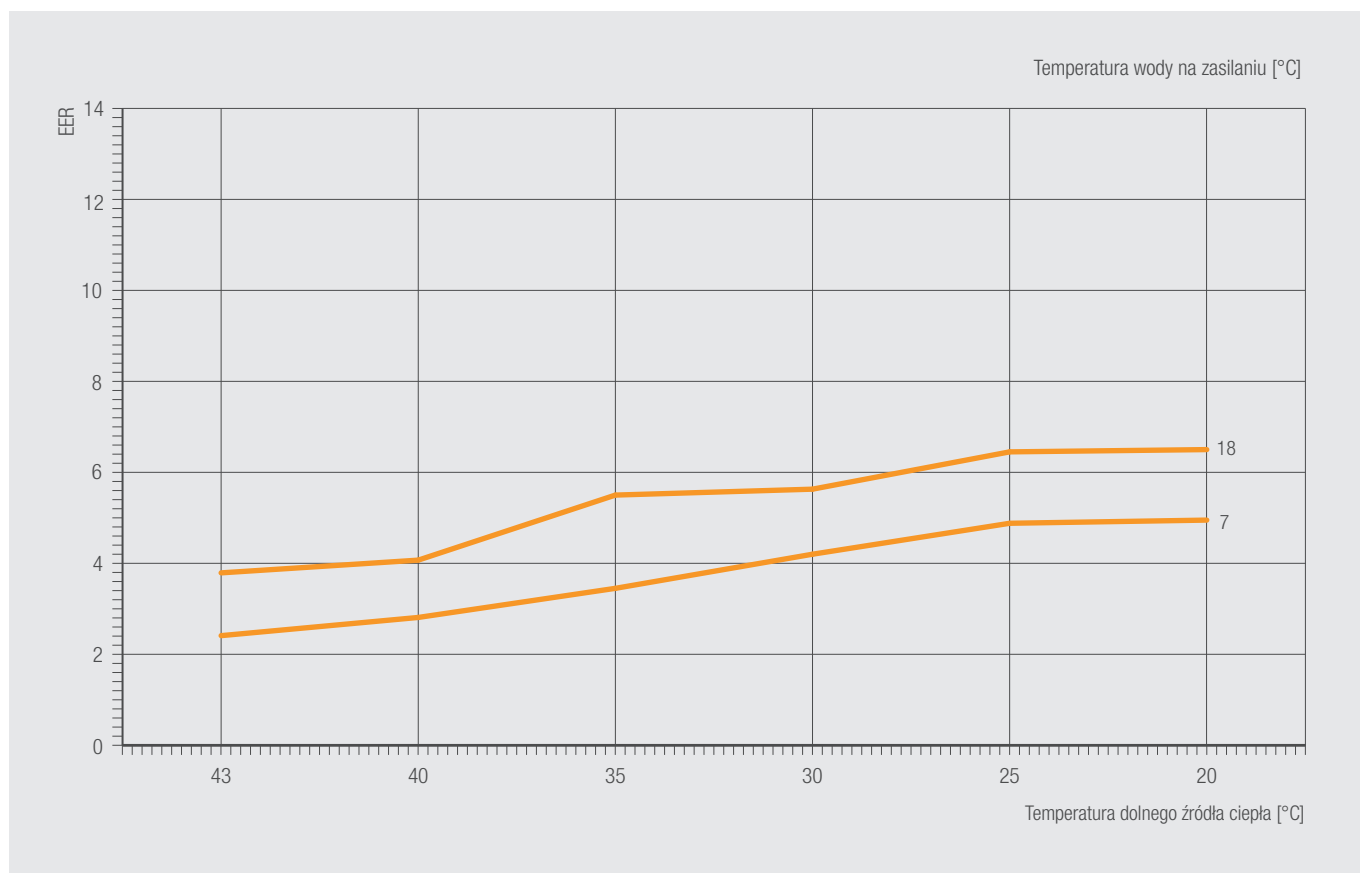

Pompy ciepła do grzania / chłodzenia ze zintegrowanym zasobnikiem c.w.u.

OMNIA ST 3.2 HI3 4 WYDAJNOŚĆ [CHŁODZENIE] – DANE ROZSZERZONE

GÓRNE ŹRÓDŁO [°C]	DOLNE ŹRÓDŁO [°C]	WYDAJNOŚĆ (KW)						EER					
		130%	100%	90%	70%	50%	30%	130%	100%	90%	70%	50%	30%
W18	43	5,556	4,584	4,199	3,815	2,352	/	3,56	3,79	4,01	4,23	3,90	/
	40	6,358	5,602	5,13	4,659	2,868	/	3,75	4,07	4,31	4,54	4,19	/
	35	7,649	4,500	3,928	3,355	/	/	4,73	5,50	5,59	5,62	/	/
	30	8,094	7,032	6,406	5,779	3,476	/	5,27	5,63	5,98	6,34	5,89	/
	25	8,41	7,274	6,635	5,996	3,628	/	6,00	6,45	6,85	7,25	6,74	/
	20	8,278	7,013	6,447	5,88	3,678	/	6,05	6,50	6,92	7,33	6,83	/
W15	43	5,075	4,04	3,712	3,383	2,111	/	3,26	3,43	3,64	3,85	3,57	/
	40	5,914	5,147	4,683	4,219	2,523	/	3,41	3,68	3,90	4,13	3,82	/
	35	7,311	6,024	5,497	4,97	3,012	/	4,28	4,63	4,94	5,25	4,91	/
	30	7,771	6,669	6,028	5,386	3,124	/	4,72	5,06	5,38	5,70	5,30	/
	25	8,23	6,963	6,302	5,64	3,292	/	5,39	5,74	6,11	6,48	6,04	/
	20	8,159	6,801	6,2	5,598	3,378	/	5,47	5,88	6,27	6,66	6,23	/
W10	43	3,8	2,987	2,708	2,429	1,429	/	2,51	2,59	2,74	2,90	2,68	/
	40	5,082	4,296	3,882	3,469	2,011	/	2,81	3,03	3,21	3,38	3,12	/
	35	6,638	5,45	4,919	4,388	2,529	/	3,55	3,82	4,06	4,30	4,00	/
	30	6,803	5,669	4,834	3,998	3,163	2,327	3,67	3,92	3,97	4,02	4,06	4,11
	25	6,968	5,721	4,883	4,045	3,207	2,369	3,80	4,09	4,14	4,19	4,24	4,29
	20	6,009	4,858	4,175	3,493	2,81	2,127	4,47	4,80	4,85	4,90	4,95	5,00
W7	43	3,134	2,451	2,1	1,748	1,045	/	2,35	2,41	2,43	2,45	2,49	/
	40	4,363	3,552	3,208	2,864	1,655	/	2,64	2,81	2,96	3,12	2,86	/
	35	6,107	4,7	4,254	3,807	2,222	/	3,32	3,45	3,72	3,99	3,80	/
	30	6,206	4,974	4,283	3,592	2,21	/	3,99	4,20	4,24	4,28	4,35	/
	25	6,304	4,978	4,291	3,605	2,231	/	4,65	4,88	4,92	4,95	5,02	/
	20	5,265	4,096	3,706	3,316	1,933	/	4,73	4,95	5,27	5,58	5,20	/
W5	43	2,582	2,12	1,772	1,423	1,075	0,726	2,24	2,33	2,34	2,36	2,37	2,38
	40	3,803	3,105	2,792	2,479	1,402	/	2,52	2,70	2,83	2,96	2,69	/
	35	5,799	4,506	4,057	3,607	2,053	/	3,24	3,32	3,54	3,75	3,50	/
	30	5,836	4,693	4,25	3,807	2,229	/	3,78	4,02	4,24	4,47	4,10	/
	25	5,872	4,651	4,218	3,785	2,231	/	4,51	4,78	5,05	5,32	4,89	/
	20	4,715	3,676	3,36	3,044	1,858	/	4,53	4,76	5,05	5,34	4,95	/

Pompy ciepła do grzania / chłodzenia ze zintegrowanym zasobnikiem c.w.u.

OMNIA ST 3.2 HI3 6 – MOC GRZEWCZA [WYDAJNOŚĆ 100%]

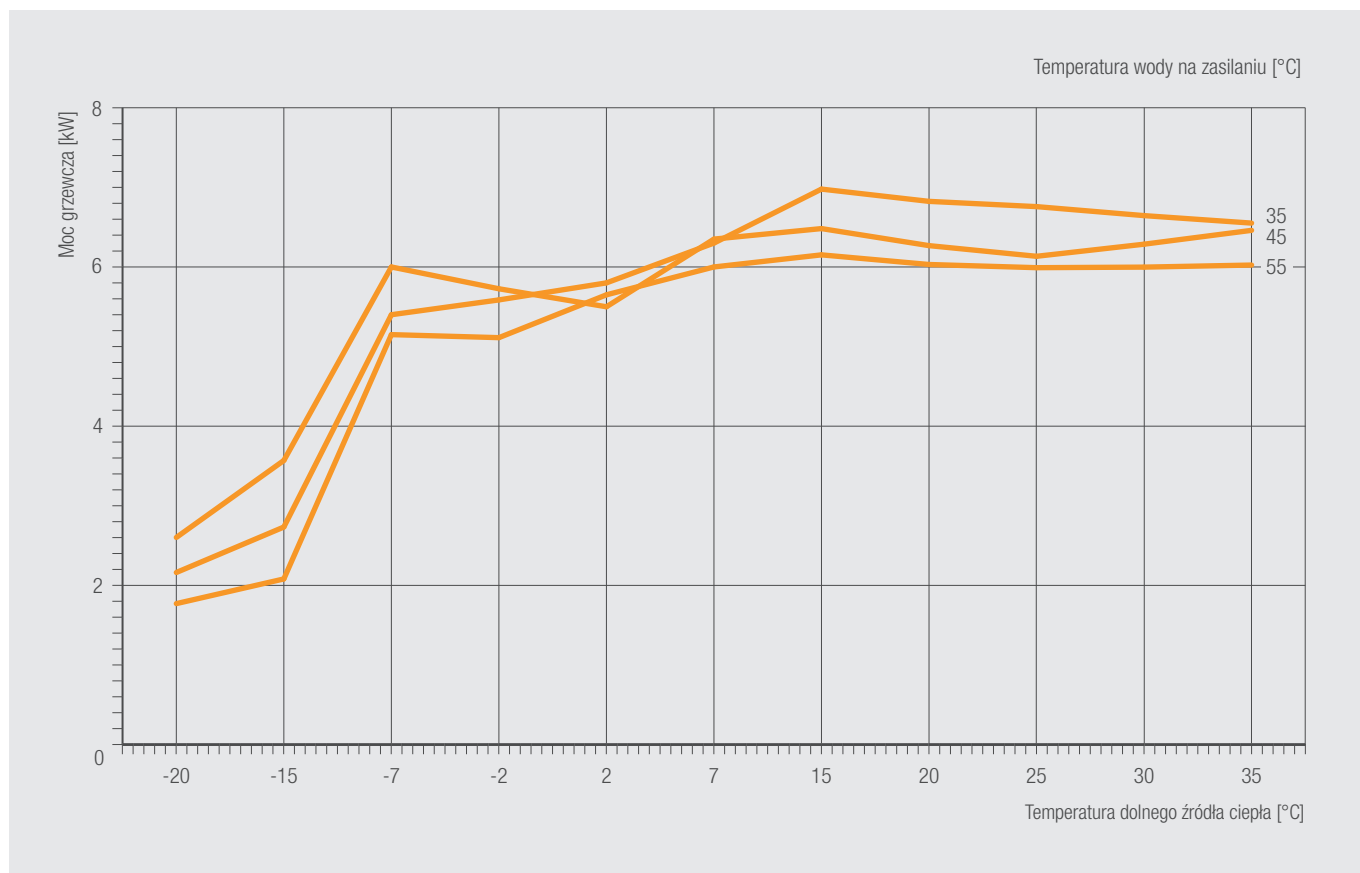

5

OMNIA ST 3.2 HI3 6 – COP [WYDAJNOŚĆ 100%]

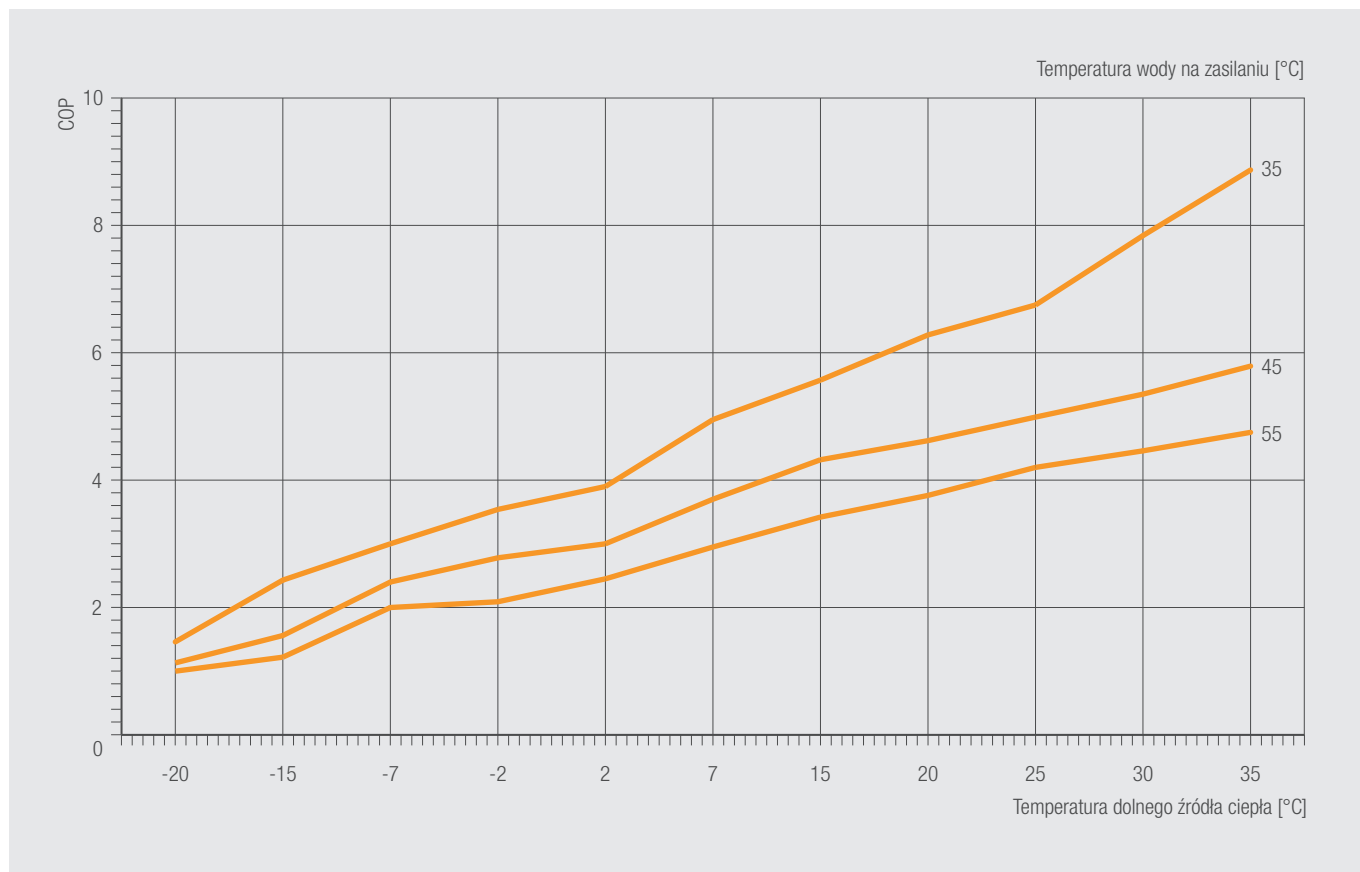

Pompy ciepła do grzania / chłodzenia ze zintegrowanym zasobnikiem c.w.u.

OMNIA ST 3.2 HI3 6 WYDAJNOŚĆ [GRZANIE] – DANE ROZSZERZONE

GÓRNE ŹRÓDŁO [°C]	DOLNE ŹRÓDŁO [°C]	WYDAJNOŚĆ (KW)						COP					
		130%	100%	90%	70%	50%	30%	130%	100%	90%	70%	50%	30%
W30	-20	3,339	3,038	2,850	2,663	1,803	/	1,80	1,85	1,95	2,05	1,88	/
	-15	4,190	3,771	3,481	3,192	2,032	/	2,73	2,83	2,99	3,15	2,90	/
	-7	6,296	6,053	4,902	3,751	2,599	1,448	3,28	3,36	3,40	3,43	3,47	3,50
	-2	6,344	5,877	4,843	3,808	2,774	1,739	3,92	4,02	4,06	4,10	4,13	4,17
	2	6,477	5,874	4,920	3,965	3,011	2,056	4,38	4,50	4,55	4,60	4,64	4,69
	7	7,455	6,271	5,367	4,462	3,558	2,653	4,81	5,21	5,25	5,29	5,33	5,37
	15	7,195	6,370	5,485	4,599	3,714	2,828	5,82	6,24	6,33	6,42	6,50	6,59
	20	6,966	6,202	5,745	5,288	3,413	/	6,28	6,79	7,24	7,68	7,18	/
	25	6,736	6,115	5,045	3,974	/	/	7,16	7,79	8,02	8,24	/	/
	30	6,832	6,236	5,219	4,201	/	/	8,02	8,79	9,05	9,30	/	/
35	6,927	6,379	5,545	4,710	/	/	9,43	10,41	10,72	11,02	/	/	
W35	-20	2,884	2,602	2,138	1,673	/	/	1,42	1,46	1,48	1,49	/	/
	-15	4,001	3,569	3,290	3,010	1,904	/	2,34	2,43	2,57	2,71	2,49	/
	-7	6,211	6,000	4,870	3,739	2,609	1,478	2,86	3,00	3,02	3,03	3,05	3,06
	-2	6,300	5,726	4,729	3,732	2,735	1,738	3,44	3,54	3,57	3,60	3,63	3,66
	2	6,531	5,500	4,634	3,768	2,902	2,036	3,86	3,90	3,98	4,06	4,14	4,22
	7	7,409	6,350	5,446	4,542	3,638	2,734	4,76	4,95	5,04	5,14	5,23	5,32
	15	7,261	6,482	5,571	4,661	3,750	2,839	5,28	5,57	5,65	5,73	5,81	5,89
	20	6,982	6,268	5,875	5,482	3,700	/	5,91	6,28	6,70	7,11	6,65	/
	25	6,702	6,134	5,178	4,222	/	/	6,31	6,75	6,95	7,15	/	/
	30	6,831	6,286	5,380	4,474	/	/	7,27	7,84	8,07	8,30	/	/
35	6,959	6,460	5,513	4,565	/	/	8,17	8,87	9,14	9,40	/	/	
W40	-20	2,556	2,342	1,989	1,636	/	/	1,23	1,25	1,27	1,28	/	/
	-15	3,608	3,269	2,645	2,021	/	/	1,93	1,98	2,01	2,03	/	/
	-7	5,789	5,606	4,827	4,048	3,269	2,490	2,50	2,54	2,59	2,63	2,68	2,72
	-2	6,230	5,794	5,249	4,704	2,759	/	3,00	3,14	3,32	3,50	3,22	/
	2	6,645	5,951	5,449	4,947	3,044	/	3,52	3,61	3,84	4,06	3,78	/
	7	7,128	6,444	5,917	5,391	3,357	/	3,99	4,14	4,40	4,65	4,32	/
	15	7,577	7,027	6,436	5,845	3,601	/	4,61	4,92	5,24	5,57	5,20	/
	20	7,212	6,552	5,548	4,543	/	/	4,70	5,05	5,20	5,34	/	/
	25	6,646	6,155	5,504	4,852	/	/	5,11	5,53	5,69	5,85	/	/
	30	6,556	6,104	5,298	4,491	/	/	6,01	6,55	6,75	6,94	/	/
35	6,465	6,071	5,266	4,461	/	/	6,87	7,54	7,77	7,99	/	/	
W45	-20	2,332	2,162	1,804	1,446	/	/	1,12	1,13	1,14	1,14	/	/
	-15	3,081	2,733	2,353	1,972	/	/	1,53	1,56	1,57	1,58	/	/
	-7	5,573	5,400	4,920	4,440	2,673	/	2,35	2,40	2,54	2,68	2,48	/
	-2	6,096	5,586	5,132	4,679	2,921	/	2,68	2,78	2,93	3,07	2,81	/
	2	6,581	5,800	5,356	4,912	3,131	/	2,95	3,00	3,24	3,48	3,32	/
	7	7,134	6,300	5,076	3,852	3,546	/	3,58	3,70	3,79	3,88	3,92	/
	15	7,425	6,978	5,601	4,224	/	/	4,16	4,32	4,43	4,53	/	/
	20	7,416	6,824	5,711	4,598	/	/	4,42	4,62	4,74	4,86	/	/
	25	7,207	6,758	5,974	5,189	/	/	4,74	4,99	5,12	5,24	/	/
	30	7,049	6,645	5,913	5,181	/	/	5,05	5,35	5,49	5,63	/	/
35	6,891	6,551	5,825	5,099	/	/	5,42	5,79	5,94	6,09	/	/	
W50	-20	2,187	2,036	1,773	1,509	/	/	1,07	1,08	1,09	1,09	/	/
	-15	2,702	2,407	2,136	1,864	/	/	1,34	1,37	1,38	1,39	/	/
	-7	5,287	5,068	4,635	4,202	2,572	/	2,01	2,07	2,18	2,30	2,11	/
	-2	5,659	5,235	4,824	4,413	2,788	/	2,36	2,40	2,54	2,68	2,47	/
	2	6,047	5,730	5,316	4,902	3,182	/	2,54	2,63	2,79	2,95	2,73	/
	7	6,868	6,133	5,196	4,258	/	/	3,17	3,29	3,35	3,41	/	/
	15	7,236	6,759	5,612	4,465	/	/	3,67	3,86	3,96	4,05	/	/
	20	7,284	6,840	5,788	4,735	/	/	4,02	4,25	4,36	4,46	/	/
	25	7,332	7,014	6,257	5,499	/	/	4,43	4,72	4,84	4,96	/	/
	30	6,909	6,644	5,999	5,354	/	/	4,92	5,28	5,42	5,55	/	/
35	6,486	6,289	5,739	5,189	/	/	5,21	5,63	5,78	5,92	/	/	
W55	-20	1,841	1,771	1,558	1,344	/	/	0,99	1,00	1,01	1,01	/	/
	-15	2,257	2,081	1,808	1,535	/	/	1,20	1,22	1,23	1,24	/	/
	-7	5,217	5,150	4,717	4,284	2,639	/	1,96	2,00	2,10	2,21	2,01	/
	-2	5,363	5,112	4,740	4,369	2,831	/	2,05	2,09	2,21	2,33	2,14	/
	2	5,691	5,650	5,240	4,829	3,130	/	2,41	2,45	2,59	2,73	2,52	/
	7	6,899	6,000	5,191	4,381	/	/	2,91	2,95	3,03	3,10	/	/
	15	6,984	6,152	5,590	5,028	/	/	3,30	3,42	3,50	3,58	/	/
	20	6,808	6,031	5,296	4,561	/	/	3,60	3,76	3,86	3,95	/	/
	25	6,632	5,991	5,377	4,762	/	/	4,00	4,20	4,31	4,41	/	/
	30	6,603	5,998	5,452	4,906	/	/	4,21	4,46	4,58	4,69	/	/
35	6,574	6,024	5,128	/	/	/	4,45	4,75	4,99	/	/	/	
W60	-15	2,125	1,978	1,744	1,509	/	/	1,05	1,05	1,06	1,07	/	/
	-7	4,573	4,276	3,478	2,679	/	/	1,75	1,79	1,81	1,82	/	/
	-2	4,896	4,453	3,657	2,861	/	/	1,91	1,92	1,95	1,97	/	/
	2	5,334	4,991	4,128	3,264	/	/	2,05	2,08	2,12	2,16	/	/
	7	6,424	5,644	4,936	4,227	/	/	2,55	2,60	2,65	2,69	/	/
	15	6,013	5,587	4,988	4,389	/	/	2,70	2,79	2,81	2,82	/	/
	20	5,977	5,584	4,795	4,005	/	/	3,06	3,07	3,15	3,23	/	/
	25	5,941	5,654	4,996	4,337	/	/	3,55	3,59	3,69	3,78	/	/
30	6,013	5,752	5,146	4,540	/	/	3,83	3,91	4,01	4,11	/	/	

Pompy ciepła do grzania / chłodzenia ze zintegrowanym zasobnikiem c.w.u.

OMNIA ST 3.2 HI3 6 – MOC CHŁODNICZA [WYDAJNOŚĆ 100%]

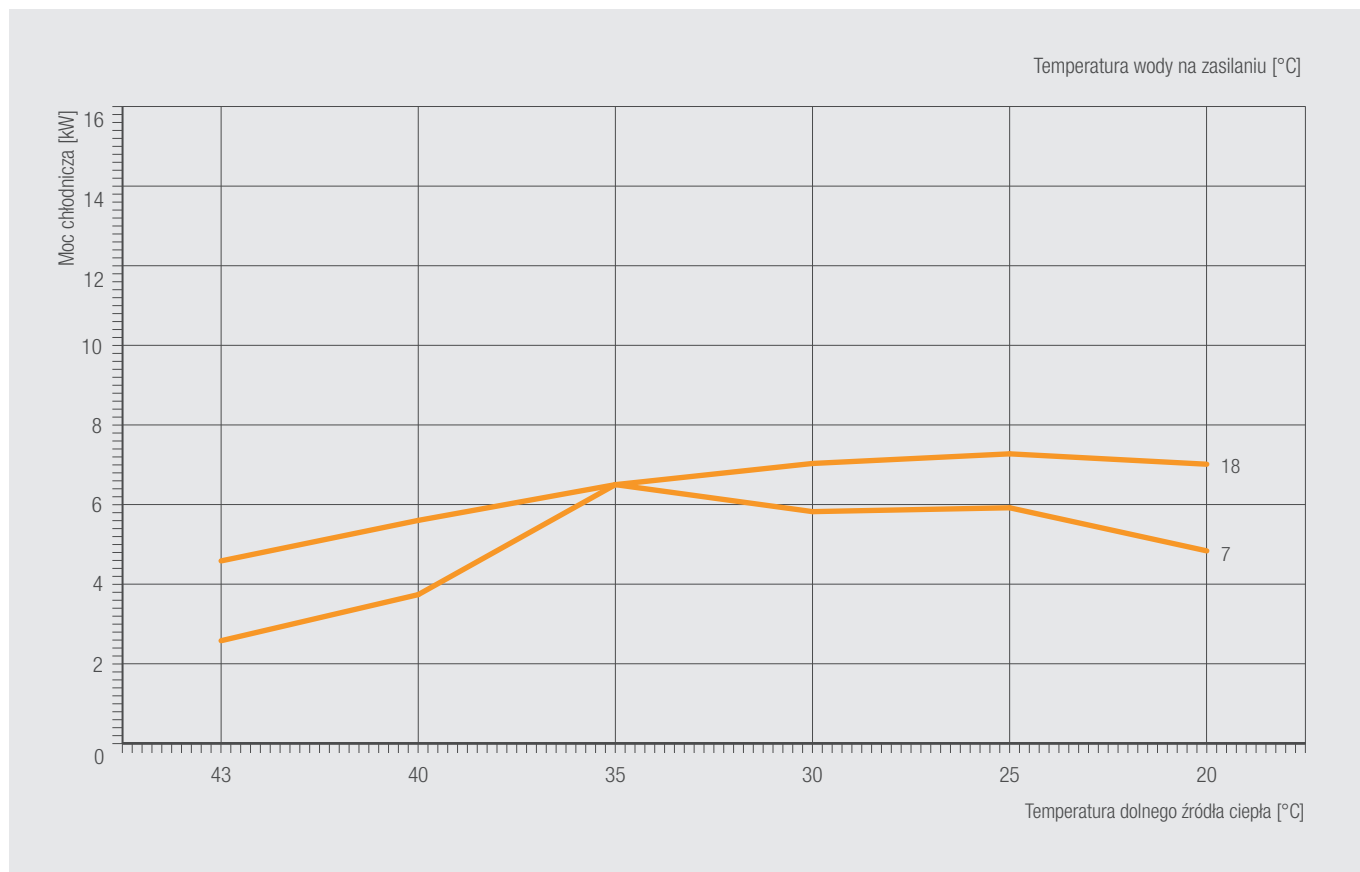

5

OMNIA ST 3.2 HI3 6 – EER [WYDAJNOŚĆ 100%]

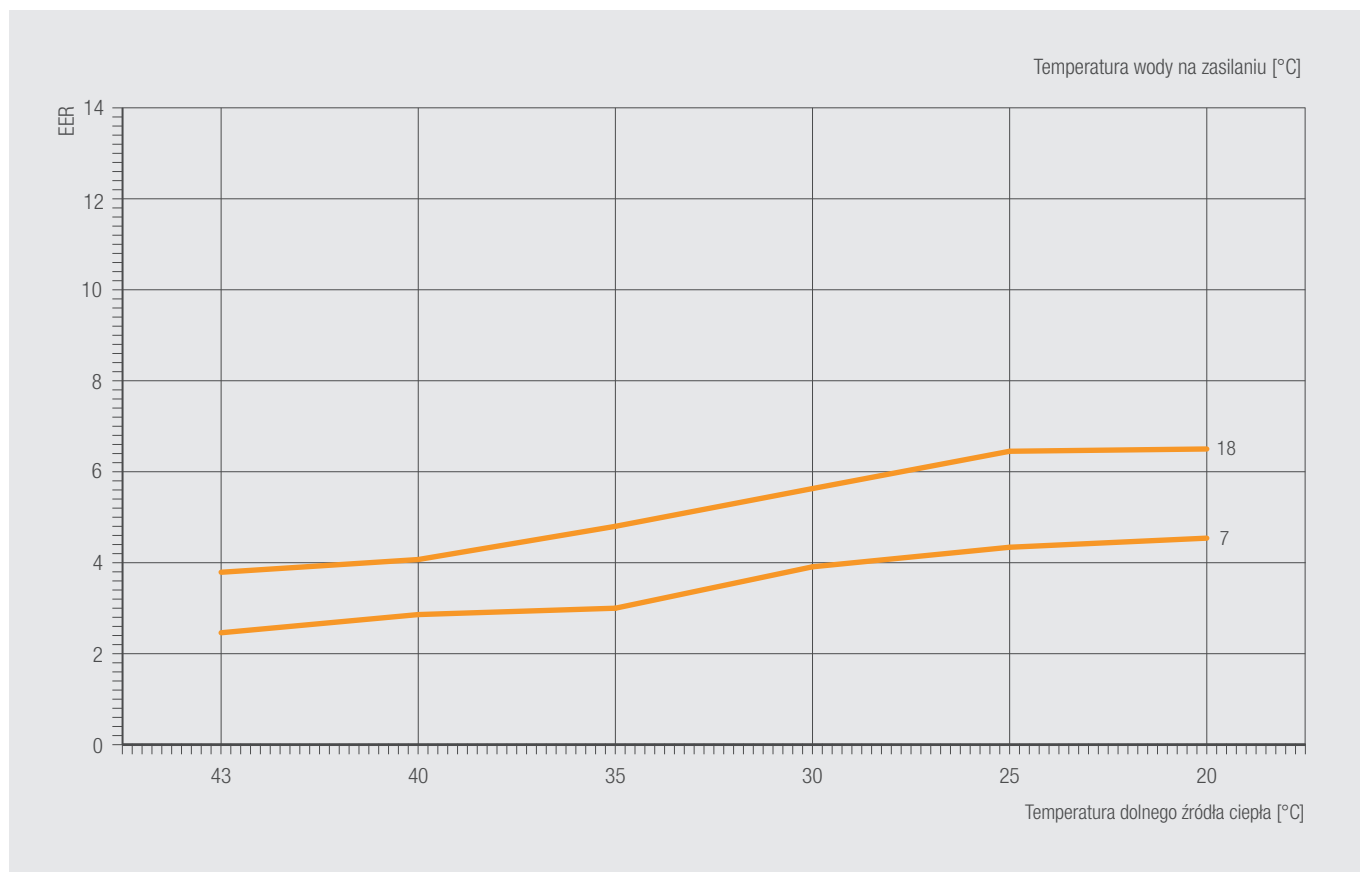

OMNIA ST 3.2 HI3 6 WYDAJNOŚĆ [CHŁODZENIE] – DANE ROZSZERZONE

GÓRNE ŹRÓDŁO [°C]	DOLNE ŹRÓDŁO [°C]	WYDAJNOŚĆ (KW)						EER					
		130%	100%	90%	70%	50%	30%	130%	100%	90%	70%	50%	30%
W18	43	5,556	4,584	4,199	3,815	2,352	/	3,56	3,79	4,01	4,23	3,90	/
	40	6,358	5,602	5,130	4,659	2,868	/	3,75	4,07	4,31	4,54	4,19	/
	35	7,649	6,500	5,999	5,448	3,355	/	4,73	4,80	5,34	5,79	5,62	/
	30	8,094	7,032	6,406	5,779	3,476	/	5,27	5,63	5,98	6,34	5,89	/
	25	8,410	7,274	6,635	5,996	3,628	/	6,00	6,45	6,85	7,25	6,74	/
	20	8,278	7,013	6,447	5,880	3,678	/	6,05	6,50	6,92	7,33	6,83	/
W15	43	5,075	4,040	3,712	3,383	2,111	/	3,26	3,43	3,64	3,85	3,57	/
	40	5,914	5,147	4,683	4,219	2,523	/	3,41	3,68	3,90	4,13	3,82	/
	35	7,311	6,024	5,497	4,970	3,012	/	4,35	4,67	4,99	5,31	4,99	/
	30	7,771	6,669	6,028	5,386	3,124	/	4,72	5,06	5,38	5,70	5,30	/
	25	8,230	6,963	6,302	5,640	3,292	/	5,39	5,74	6,11	6,48	6,04	/
	20	8,159	6,801	6,200	5,598	3,378	/	5,47	5,88	6,27	6,66	6,23	/
W10	43	3,800	2,987	2,708	2,429	1,429	/	2,51	2,59	2,74	2,90	2,68	/
	40	5,082	4,296	3,882	3,469	2,011	/	2,81	3,03	3,21	3,38	3,12	/
	35	7,219	5,927	5,350	4,772	2,750	/	3,55	3,83	4,07	4,31	4,00	/
	30	7,292	6,076	5,181	4,285	3,390	2,494	3,84	4,10	4,15	4,20	4,25	4,30
	25	7,365	6,047	5,161	4,276	3,390	2,504	4,17	4,49	4,55	4,61	4,66	4,72
	20	6,626	5,358	4,605	3,852	3,099	2,346	4,62	4,96	5,01	5,07	5,12	5,17
W7	43	3,236	2,579	2,207	1,835	1,462	1,090	2,37	2,46	2,48	2,49	2,51	2,52
	40	4,505	3,737	3,371	3,005	1,727	1,344	2,66	2,86	3,01	3,17	2,90	3,20
	35	7,108	6,500	5,860	4,719	3,579	2,438	2,97	3,00	3,16	3,33	3,49	3,65
	30	7,145	5,822	4,989	4,156	3,322	2,489	3,67	3,91	3,95	3,98	4,02	4,05
	25	7,265	5,919	5,063	4,206	3,350	2,493	4,07	4,34	4,38	4,42	4,46	4,50
	20	6,103	4,836	4,366	3,896	2,248	/	4,27	4,54	4,82	5,09	4,72	/
W5	43	2,582	2,120	1,772	1,423	1,075	0,726	2,24	2,33	2,34	2,36	2,37	2,38
	40	3,803	3,105	2,792	2,479	1,402	0,988	2,52	2,70	2,83	2,96	2,69	2,55
	35	6,039	4,737	4,070	3,402	2,735	2,067	3,06	3,22	3,24	3,27	3,29	3,31
	30	6,502	5,229	4,736	4,242	2,484	/	3,51	3,74	3,95	4,15	3,81	/
	25	7,164	5,674	5,146	4,618	2,722	/	3,98	4,21	4,45	4,69	4,31	/
	20	5,411	4,218	3,855	3,493	2,132	/	3,93	4,14	4,39	4,64	4,30	/

Pompy ciepła do grzania / chłodzenia ze zintegrowanym zasobnikiem c.w.u.

OMNIA ST 3.2 HI3 8 – MOC GRZEWCZA [WYDAJNOŚĆ 100%]

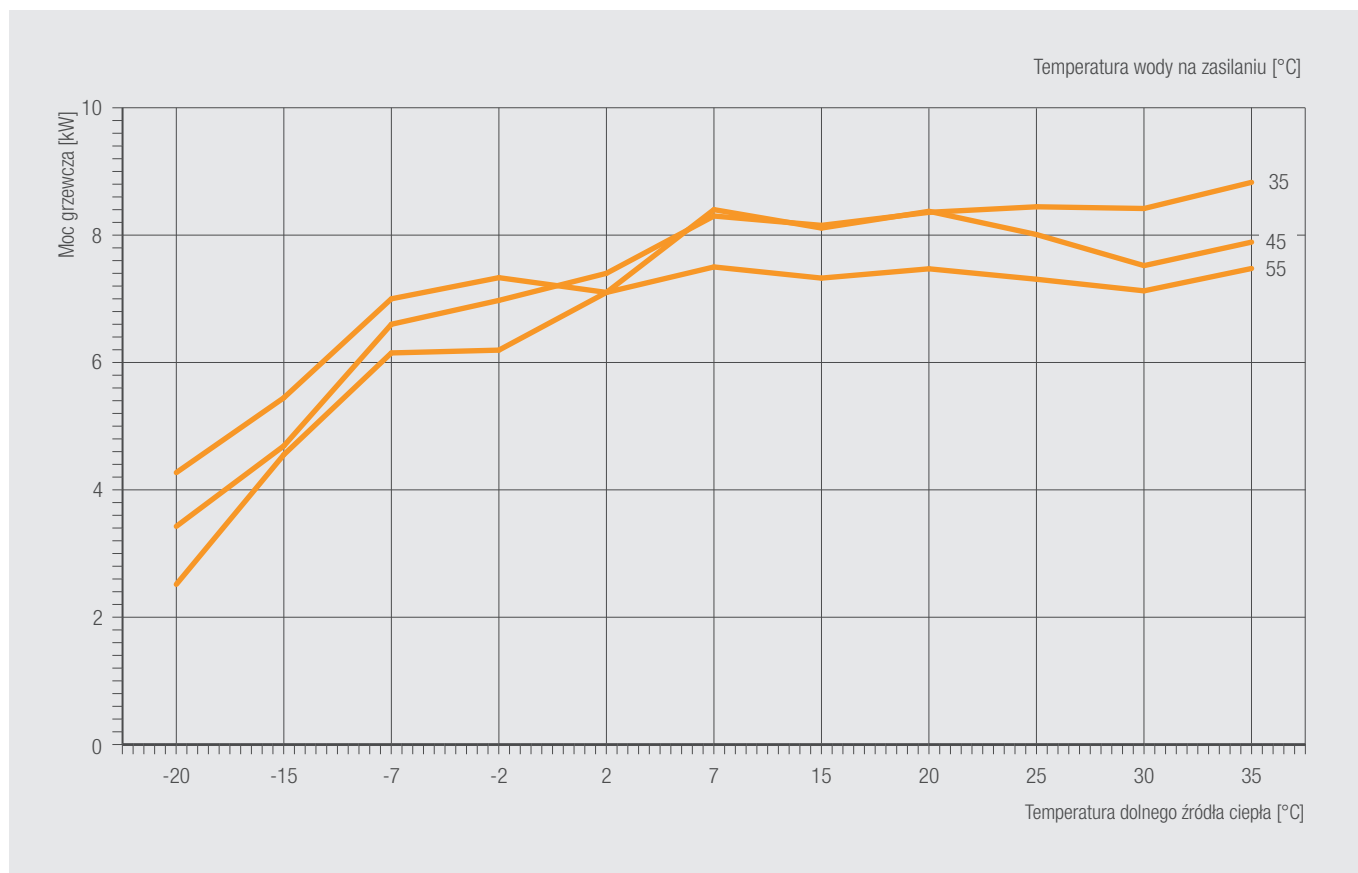

5

OMNIA ST 3.2 HI3 8 – COP [WYDAJNOŚĆ 100%]

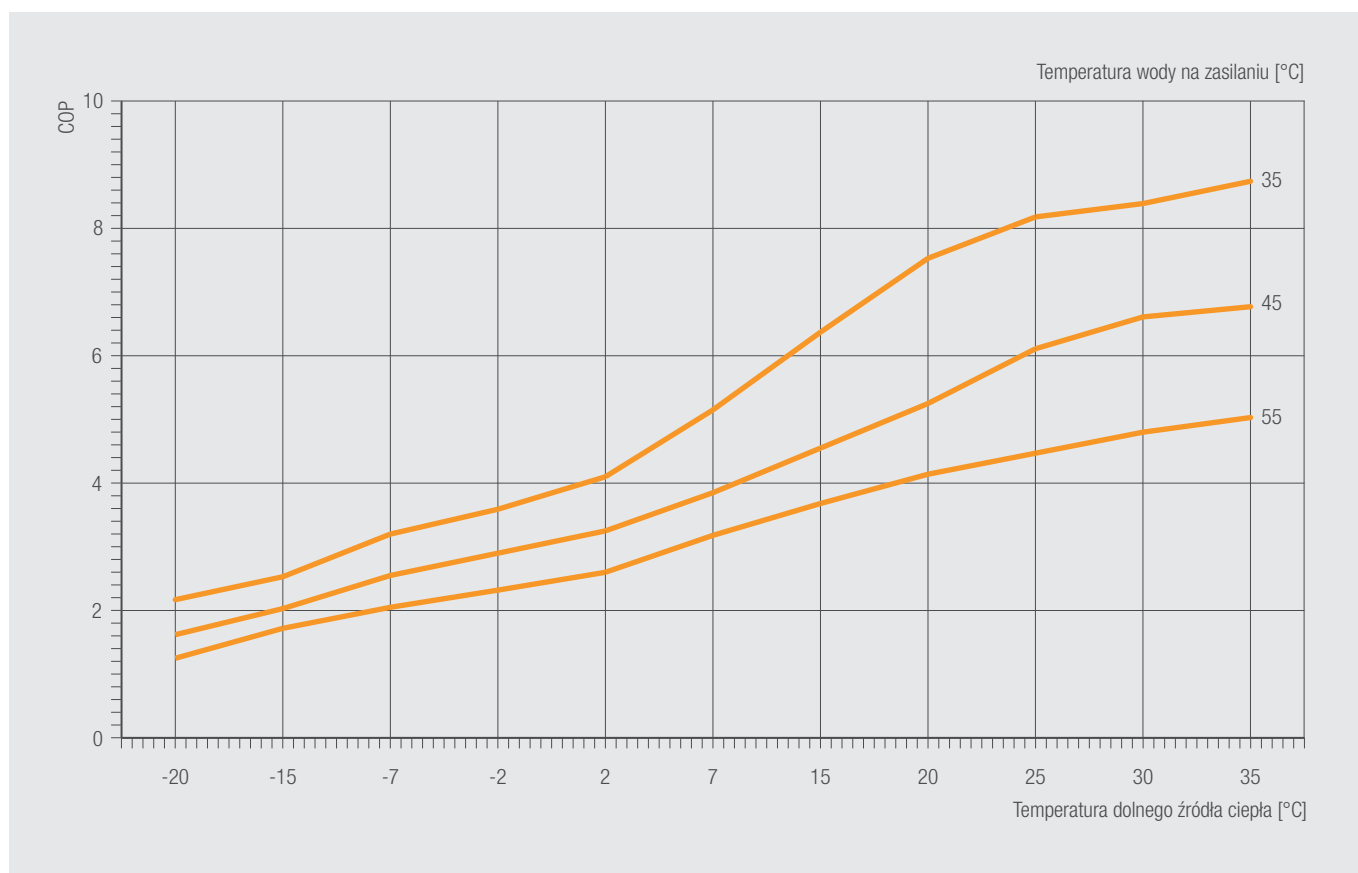

OMNIA ST 3.2 HI3 8 WYDAJNOŚĆ [GRZANIE] – DANE ROZSZERZONE

GÓRNE ŹRÓDŁO [°C]	DOLNE ŹRÓDŁO [°C]	WYDAJNOŚĆ (KW)						COP					
		130%	100%	90%	70%	50%	30%	130%	100%	90%	70%	50%	30%
W30	-20	5,087	4,629	4,343	4,057	2,747	/	2,37	2,43	2,57	2,70	2,48	/
	-15	6,443	5,799	5,354	4,908	3,125	/	2,87	2,98	3,15	3,32	3,05	/
	-7	7,467	7,109	5,761	4,413	3,065	1,717	3,40	3,53	3,56	3,58	3,61	3,63
	-2	8,229	7,495	6,188	4,880	3,573	2,265	3,96	4,07	4,11	4,14	4,18	4,21
	2	8,649	7,855	6,578	5,302	4,025	2,748	4,50	4,64	4,70	4,75	4,81	4,86
	7	9,199	8,215	7,026	5,837	4,648	3,459	5,32	5,57	5,63	5,69	5,75	5,81
	15	9,393	8,316	7,160	6,004	4,847	3,691	7,09	7,60	7,71	7,82	7,92	8,03
	20	9,507	8,465	7,841	7,218	4,658	/	8,33	9,00	9,59	10,19	9,52	/
	25	8,998	8,169	6,739	5,309	/	/	8,75	9,52	9,80	10,07	/	/
	30	8,489	7,749	6,485	5,221	/	/	9,16	10,04	10,34	10,63	/	/
35	8,829	8,130	7,067	6,003	/	/	9,45	10,43	10,74	11,04	/	/	
W35	-20	4,735	4,271	3,509	2,746	/	/	2,11	2,17	2,20	2,22	/	/
	-15	6,105	5,446	5,020	4,594	2,906	/	2,43	2,53	2,67	2,82	2,59	/
	-7	7,266	7,000	5,704	4,409	3,113	1,817	3,21	3,20	3,26	3,32	3,38	3,44
	-2	8,053	7,332	6,066	4,800	3,534	2,268	3,49	3,59	3,63	3,66	3,70	3,73
	2	8,477	7,100	5,999	4,897	3,796	2,694	3,95	4,10	4,17	4,24	4,30	4,37
	7	9,105	8,400	7,140	5,880	4,620	3,360	5,07	5,15	5,25	5,35	5,44	5,54
	15	9,085	8,111	6,971	5,832	4,692	3,552	6,04	6,37	6,46	6,55	6,64	6,73
	20	9,328	8,374	7,849	7,325	4,944	/	7,09	7,53	8,03	8,53	7,98	/
	25	8,751	8,009	6,761	5,513	/	/	7,64	8,18	8,42	8,66	/	/
	30	8,173	7,521	6,437	5,353	/	/	7,78	8,39	8,64	8,88	/	/
35	8,500	7,890	6,733	5,576	/	/	8,05	8,74	9,00	9,26	/	/	
W40	-20	4,320	3,957	3,361	2,765	/	/	1,77	1,80	1,82	1,83	/	/
	-15	5,566	5,043	4,080	3,117	/	/	2,26	2,32	2,35	2,37	/	/
	-7	7,048	6,710	6,057	5,404	3,115	/	2,67	2,79	2,96	3,13	2,90	/
	-2	7,923	7,302	6,601	5,900	3,426	/	3,11	3,19	3,39	3,58	3,32	/
	2	8,502	7,804	7,094	6,383	3,802	/	3,40	3,54	3,74	3,94	3,63	/
	7	8,852	8,002	7,348	6,694	4,169	/	4,18	4,34	4,61	4,88	4,53	/
	15	9,073	8,198	7,509	6,819	4,201	/	5,12	5,46	5,82	6,17	5,76	/
	20	9,446	8,583	7,267	5,951	/	/	5,93	6,37	6,56	6,74	/	/
	25	9,148	8,472	7,575	6,678	/	/	6,34	6,86	7,06	7,26	/	/
	30	8,849	8,239	7,151	6,062	/	/	6,84	7,46	7,68	7,89	/	/
35	9,203	8,643	7,497	6,350	/	/	7,05	7,74	7,97	8,20	/	/	
W45	-20	3,697	3,427	2,860	2,292	/	/	1,61	1,62	1,63	1,64	/	/
	-15	5,288	4,690	4,037	3,384	/	/	2,00	2,03	2,05	2,06	/	/
	-7	6,944	6,600	6,053	5,506	3,410	/	2,52	2,55	2,71	2,87	2,67	/
	-2	7,767	6,975	6,391	5,806	3,582	/	2,81	2,90	3,07	3,23	2,98	/
	2	8,308	7,400	6,780	6,161	3,801	/	3,04	3,25	3,43	3,61	3,31	/
	7	8,979	8,300	7,611	7,122	4,849	/	3,82	3,85	4,13	4,40	4,15	/
	15	8,909	8,153	6,545	4,936	/	/	4,38	4,55	4,66	4,77	/	/
	20	9,083	8,358	6,995	5,631	/	/	5,02	5,25	5,38	5,51	/	/
	25	9,007	8,445	7,465	6,485	/	/	5,80	6,11	6,27	6,42	/	/
	30	8,930	8,418	7,491	6,564	/	/	6,23	6,61	6,78	6,95	/	/
35	9,287	8,829	7,851	6,873	/	/	6,34	6,77	6,95	7,12	/	/	
W50	-20	3,175	2,956	2,574	2,191	/	/	1,41	1,42	1,43	1,44	/	/
	-15	4,669	4,160	3,691	3,222	/	/	1,73	1,76	1,76	1,79	/	/
	-7	6,479	6,168	5,710	5,253	3,382	/	2,24	2,31	2,44	2,56	2,35	/
	-2	7,728	6,988	6,501	6,015	3,948	/	2,60	2,66	2,81	2,96	2,72	/
	2	8,176	7,369	6,882	6,396	4,260	/	2,82	2,91	3,09	3,26	3,02	/
	7	8,433	7,531	6,380	5,228	/	/	3,17	3,29	3,35	3,40	/	/
	15	8,406	7,852	6,520	5,187	/	/	3,77	3,96	4,06	4,15	/	/
	20	8,532	8,012	6,779	5,546	/	/	4,22	4,47	4,58	4,69	/	/
	25	8,607	8,233	7,344	6,455	/	/	4,61	4,91	5,04	5,16	/	/
	30	8,682	8,349	7,539	6,729	/	/	4,99	5,36	5,50	5,63	/	/
35	9,029	8,755	7,989	7,223	/	/	5,21	5,63	5,78	5,92	/	/	
W55	-20	2,615	2,516	2,213	1,909	/	/	1,25	1,25	1,26	1,27	/	/
	-15	4,937	4,552	3,955	3,357	/	/	1,69	1,72	1,74	1,75	/	/
	-7	6,222	6,150	5,748	5,371	/	/	2,03	2,05	2,17	2,13	/	/
	-2	6,772	6,194	4,960	3,726	/	/	2,28	2,32	2,35	2,38	/	/
	2	7,256	7,100	6,605	4,009	/	/	2,56	2,60	2,75	2,66	/	/
	7	7,802	7,500	6,227	4,954	/	/	3,12	3,18	3,26	3,33	/	/
	15	8,316	7,325	6,657	5,988	/	/	3,55	3,68	3,77	3,86	/	/
	20	8,434	7,471	6,561	5,651	/	/	3,97	4,14	4,25	4,35	/	/
	25	8,089	7,307	6,558	5,808	/	/	4,25	4,47	4,58	4,69	/	/
	30	7,844	7,125	6,477	5,828	/	/	4,53	4,80	4,92	5,04	/	/
35	8,158	7,476	6,363	/	/	/	4,72	5,03	5,29	/	/	/	
W60	-15	3,994	3,718	3,277	2,836	/	/	1,41	1,41	1,42	1,43	/	/
	-7	5,320	5,065	4,240	3,415	/	/	1,85	1,89	1,91	1,92	/	/
	-2	6,444	5,757	4,821	3,885	/	/	2,09	2,10	2,13	2,16	/	/
	2	6,910	6,159	5,186	4,212	/	/	2,20	2,25	2,30	2,34	/	/
	7	7,241	6,249	5,507	4,765	/	/	2,72	2,77	2,82	2,87	/	/
	15	7,678	7,134	6,370	5,605	/	/	3,09	3,19	3,21	3,23	/	/
	20	7,857	7,340	6,302	5,264	/	/	3,46	3,47	3,56	3,65	/	/
	25	7,465	7,104	6,277	5,449	/	/	3,72	3,76	3,86	3,96	/	/
30	7,072	6,766	6,053	5,339	/	/	3,98	4,06	4,17	4,27	/	/	

Pompy ciepła do grzania / chłodzenia ze zintegrowanym zasobnikiem c.w.u.

OMNIA ST 3.2 HI3 8 – MOC CHŁODNICZA [WYDAJNOŚĆ 100%]

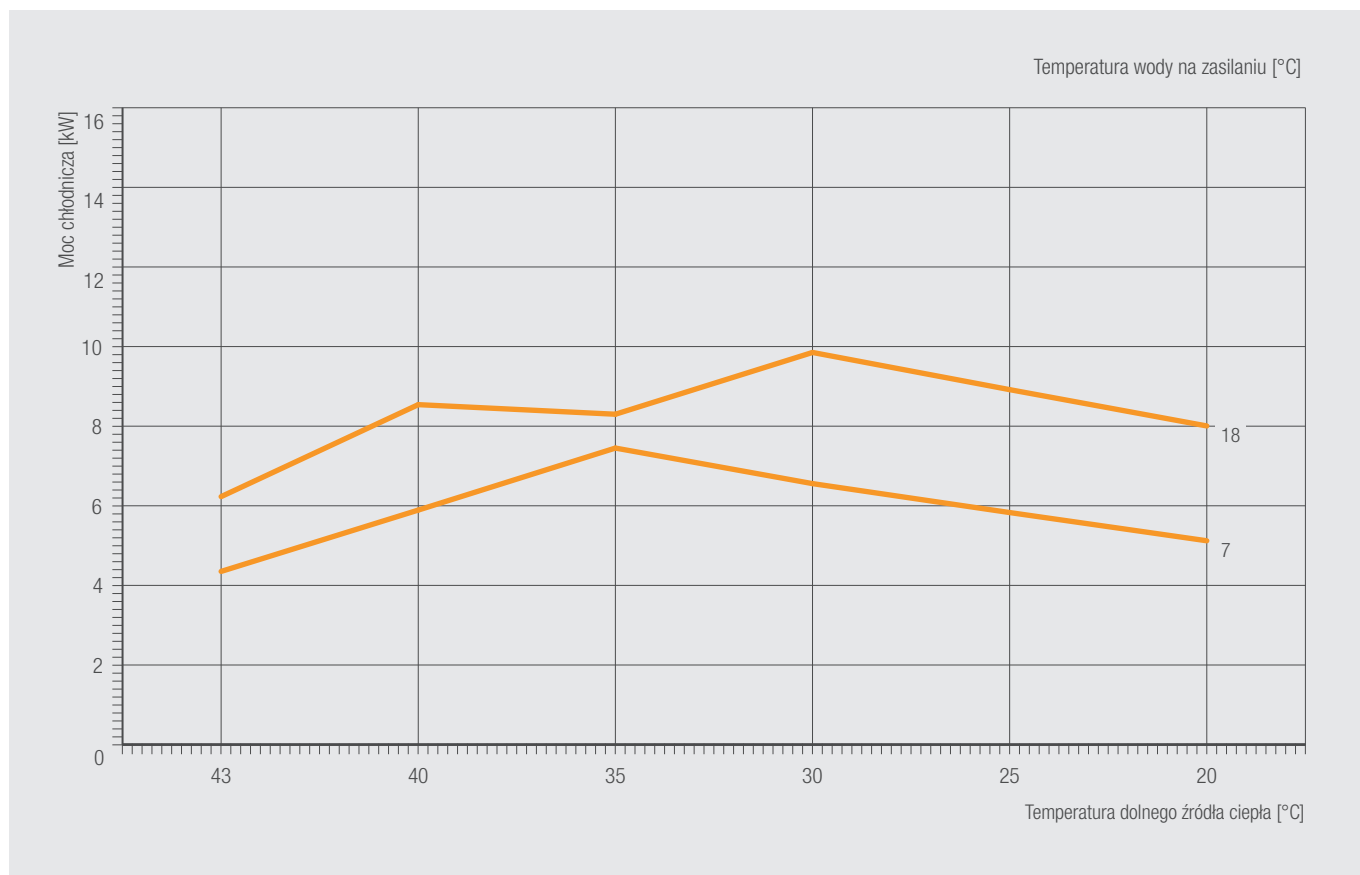

5

OMNIA ST 3.2 HI3 8 – EER [WYDAJNOŚĆ 100%]

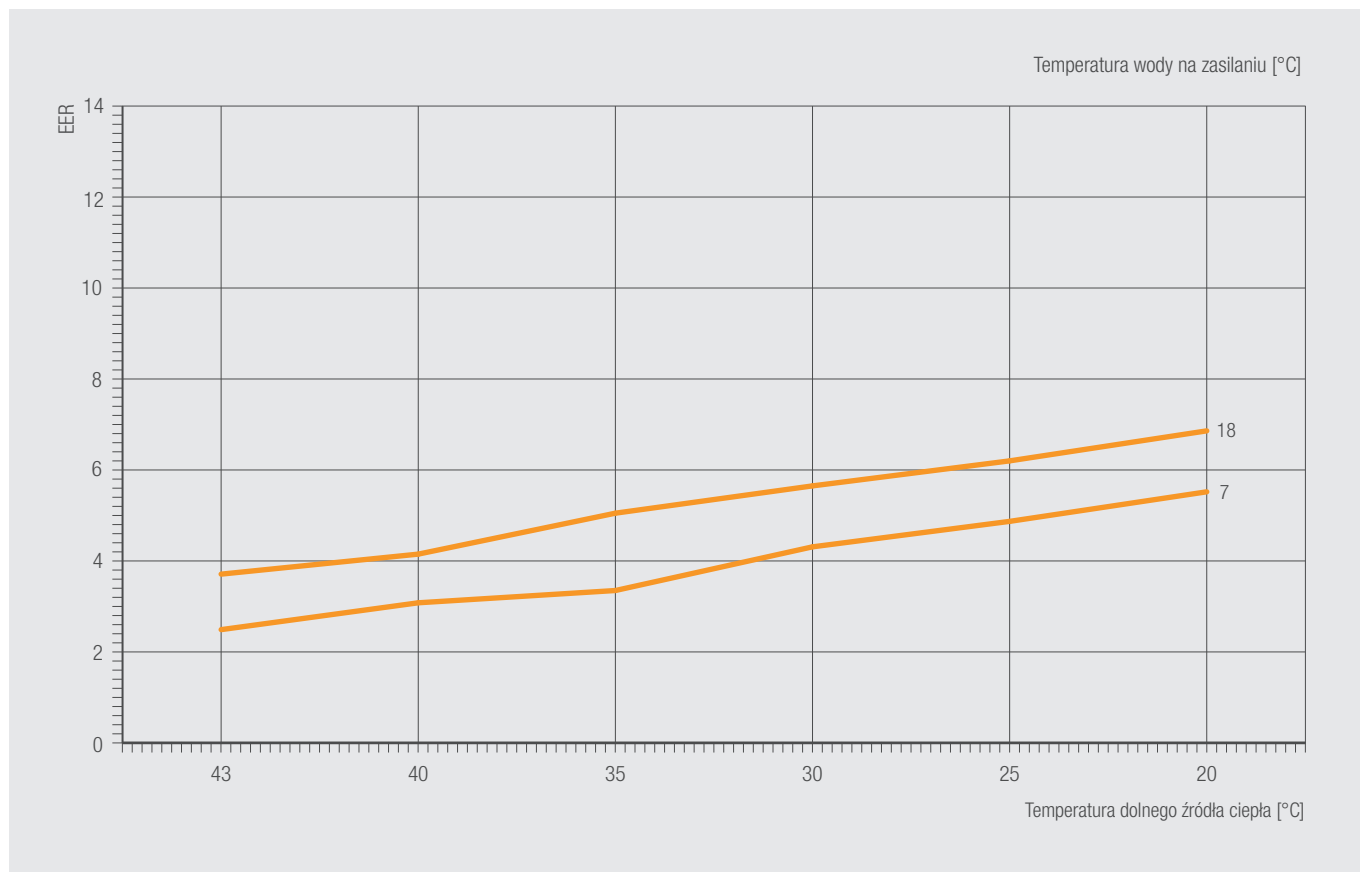

Pompy ciepła do grzania / chłodzenia ze zintegrowanym zasobnikiem c.w.u.

OMNIA ST 3.2 HI3 8 WYDAJNOŚĆ [CHŁODZENIE] – DANE ROZSZERZONE

GÓRNE ŹRÓDŁO [°C]	DOLNE ŹRÓDŁO [°C]	WYDAJNOŚĆ (KW)						EER					
		130%	100%	90%	70%	50%	30%	130%	100%	90%	70%	50%	30%
W18	43	7,546	6,230	5,707	5,184	3,196	/	3,48	3,71	3,93	4,15	3,84	/
	40	9,692	8,541	7,823	7,104	4,376	/	3,81	4,15	4,40	4,65	4,30	/
	35	11,131	8,300	7,847	7,295	4,863	/	4,69	5,05	5,41	5,76	5,43	/
	30	11,329	9,852	8,979	8,106	4,886	/	5,26	5,65	6,01	6,37	5,93	/
	25	10,401	8,918	8,140	7,362	4,467	/	5,75	6,20	6,60	6,99	6,51	/
	20	9,473	8,006	7,360	6,714	4,202	/	6,36	6,86	7,31	7,76	7,24	/
W15	43	6,732	5,359	4,924	4,488	2,801	/	3,16	3,32	3,52	3,73	3,46	/
	40	8,883	7,730	7,033	6,336	3,790	/	3,51	3,79	4,02	4,25	3,93	/
	35	10,214	8,416	7,680	6,943	4,208	/	4,43	4,77	5,10	5,44	5,12	/
	30	10,145	8,707	7,869	7,032	4,078	/	4,93	5,28	5,61	5,95	5,53	/
	25	9,263	7,836	7,092	6,348	3,705	/	5,52	5,87	6,25	6,63	6,18	/
	20	8,380	6,986	6,368	5,750	3,469	/	6,22	6,69	7,13	7,58	7,09	/
W10	43	5,643	4,436	4,021	3,607	2,122	/	2,58	2,67	2,83	2,99	2,76	/
	40	7,421	6,273	5,669	5,065	2,936	/	3,14	3,38	3,58	3,77	3,48	/
	35	8,769	7,199	6,498	5,797	3,341	/	3,80	4,09	4,35	4,60	4,28	/
	30	8,570	7,141	6,089	5,036	3,984	2,931	4,25	4,54	4,60	4,65	4,71	4,76
	25	7,817	6,417	5,477	4,538	3,598	2,658	4,81	5,17	5,24	5,30	5,37	5,43
	20	7,063	5,711	4,908	4,106	3,303	2,500	5,46	5,86	5,93	5,99	6,06	6,12
W7	43	5,443	4,351	3,709	3,068	2,426	1,784	2,39	2,49	2,51	2,52	2,54	2,55
	40	7,113	5,892	5,308	4,724	2,697	1,877	2,86	3,08	3,25	3,41	3,12	2,89
	35	8,195	7,450	6,298	5,196	4,093	2,991	3,21	3,35	3,51	3,64	3,76	3,89
	30	8,029	6,557	5,634	4,711	3,788	2,865	4,03	4,31	4,35	4,38	4,42	4,45
	25	7,245	5,830	5,015	4,200	3,384	2,569	4,56	4,87	4,92	4,96	5,01	5,05
	20	6,462	5,121	4,623	4,125	2,379	/	5,18	5,52	5,85	6,19	5,73	/
W5	43	5,092	4,181	3,494	2,806	2,119	1,431	2,23	2,32	2,33	2,35	2,36	2,37
	40	6,609	5,395	4,851	4,308	2,437	/	2,62	2,81	2,95	3,09	2,80	/
	35	7,395	5,746	5,173	4,600	2,618	/	3,22	3,45	3,65	3,84	3,54	/
	30	7,266	5,844	5,292	4,740	2,775	/	3,85	4,10	4,33	4,56	4,19	/
	25	6,474	5,128	4,651	4,173	2,460	/	4,36	4,61	4,87	5,14	4,73	/
	20	5,683	4,430	4,049	3,668	2,239	/	4,96	5,21	5,53	5,85	5,42	/

Pompy ciepła do grzania / chłodzenia ze zintegrowanym zasobnikiem c.w.u.

OMNIA ST 3.2 HI3 10 – MOC GRZEWCZA [WYDAJNOŚĆ 100%]

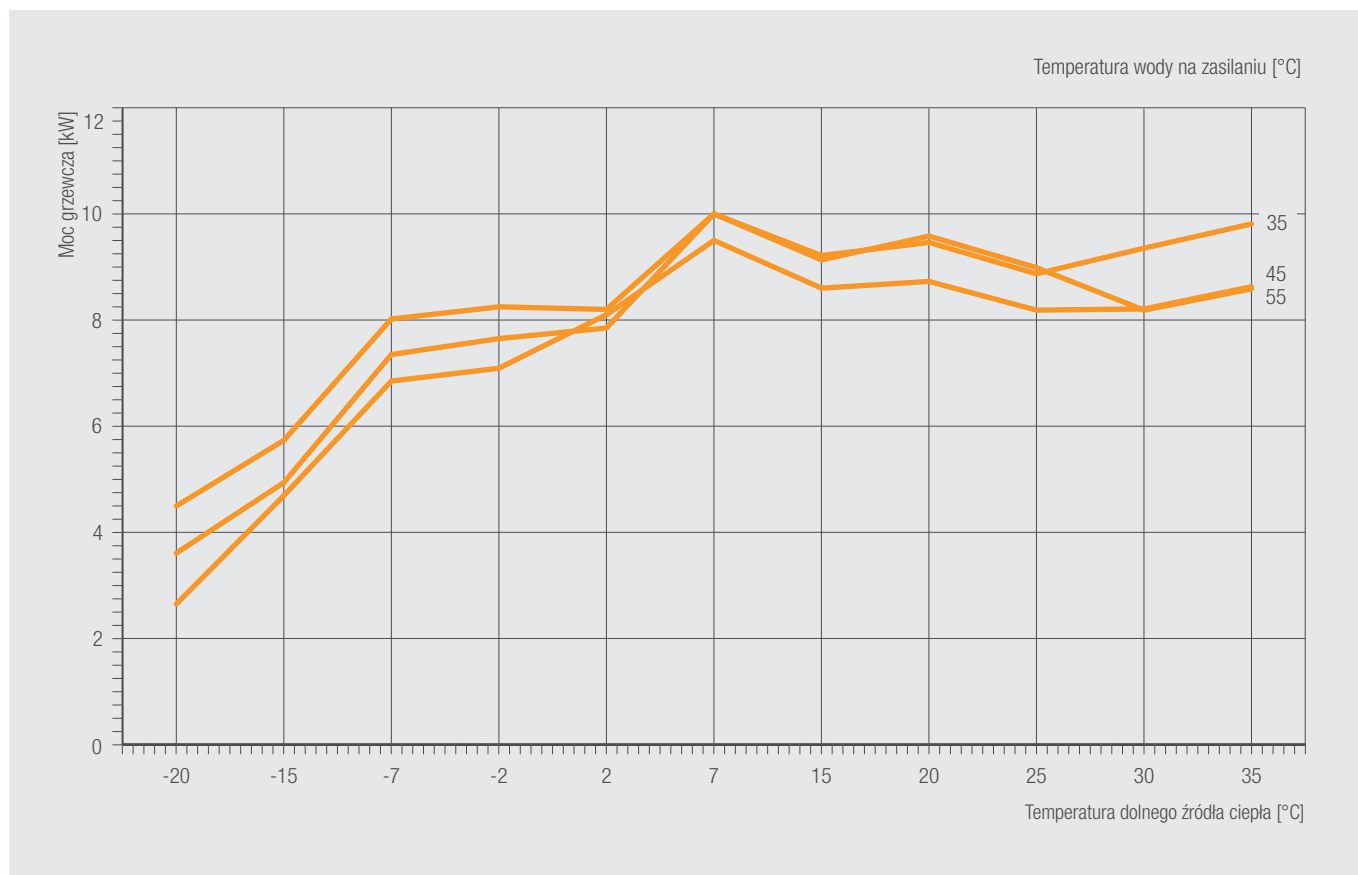

5

OMNIA ST 3.2 HI3 10 – COP [WYDAJNOŚĆ 100%]

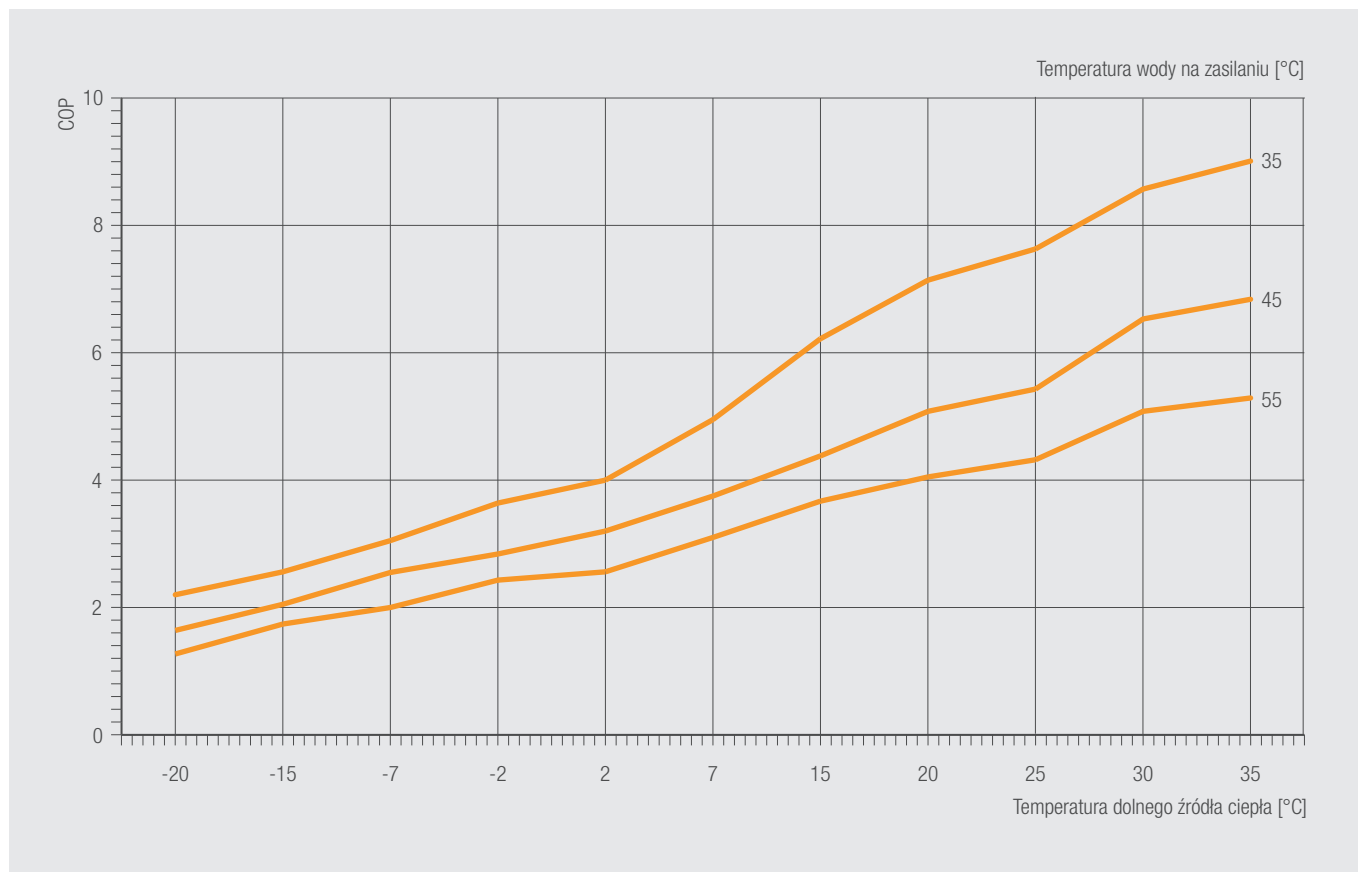

Pompy ciepła do grzania / chłodzenia ze zintegrowanym zasobnikiem c.w.u.

OMNIA ST 3.2 HI3 10 WYDAJNOŚĆ [GRZANIE] – DANE ROZSZERZONE

GÓRNE ŹRÓDŁO [°C]	DOLNE ŹRÓDŁO [°C]	WYDAJNOŚĆ (KW)						COP					
		130%	100%	90%	70%	50%	30%	130%	100%	90%	70%	50%	30%
W30	-20	5,354	4,873	4,572	4,270	2,891	/	2,39	2,46	2,59	2,73	2,50	/
	-15	6,782	6,104	5,635	5,166	3,289	/	2,90	3,01	3,18	3,35	3,08	/
	-7	8,483	8,182	6,624	5,067	3,509	1,951	3,41	3,51	3,54	3,58	3,61	3,64
	-2	9,109	8,230	6,797	5,365	3,932	2,499	3,82	3,93	3,97	4,00	4,04	4,07
	2	9,568	8,677	7,268	5,858	4,449	3,039	4,34	4,52	4,56	4,61	4,65	4,69
	7	10,275	9,983	8,453	6,923	5,393	3,863	5,21	5,40	5,47	5,55	5,62	5,69
	15	10,622	9,405	8,098	6,790	5,483	4,175	6,49	6,96	7,06	7,16	7,25	7,35
	20	10,756	9,577	8,871	8,166	5,270	/	7,96	8,60	9,17	9,74	9,10	/
	25	9,896	8,984	7,411	5,838	/	/	8,44	9,18	9,45	9,72	/	/
	30	9,073	8,282	6,931	5,580	/	/	8,79	9,63	9,92	10,20	/	/
W35	-20	4,985	4,496	3,694	2,891	/	/	2,13	2,20	2,22	2,24	/	/
	-15	6,427	5,733	5,284	4,836	3,059	/	2,46	2,56	2,70	2,85	2,62	/
	-7	8,314	8,000	2,054	/	/	/	3,11	3,05	3,37	/	/	/
	-2	9,131	8,249	6,831	5,412	3,994	2,575	3,54	3,64	3,68	3,71	3,75	3,78
	2	9,719	8,200	6,907	5,614	4,320	3,027	3,97	4,00	4,09	4,17	4,26	4,34
	7	10,322	10,000	8,452	6,905	5,357	3,809	4,93	4,95	5,06	5,17	5,28	5,39
	15	10,232	9,134	7,851	6,568	5,284	4,001	5,90	6,22	6,31	6,40	6,49	6,58
	20	10,673	9,582	8,982	8,381	5,657	/	6,72	7,14	7,61	8,09	7,56	/
	25	9,819	8,987	7,587	6,186	/	/	7,12	7,63	7,85	8,07	/	/
	30	8,895	8,186	7,006	5,826	/	/	7,95	8,57	8,83	9,08	/	/
W40	-20	4,548	4,166	3,538	2,910	/	/	1,79	1,82	1,84	1,85	/	/
	-15	5,859	5,308	4,295	3,281	/	/	2,28	2,34	2,37	2,40	/	/
	-7	7,956	7,430	6,725	6,021	3,517	/	2,83	2,93	3,12	3,31	3,08	/
	-2	8,857	7,896	7,173	6,449	3,830	/	3,02	3,08	3,27	3,47	3,22	/
	2	9,578	8,791	7,992	7,193	4,287	/	3,35	3,46	3,68	3,89	3,62	/
	7	10,448	10,145	9,216	8,286	4,921	/	4,18	4,29	4,57	4,85	4,53	/
	15	10,134	9,157	8,387	7,617	4,692	/	4,80	5,12	5,45	5,79	5,40	/
	20	10,679	9,703	8,216	6,728	/	/	5,66	6,08	6,26	6,44	/	/
	25	9,825	9,099	8,136	7,172	/	/	6,00	6,49	6,68	6,87	/	/
	30	8,852	8,242	7,153	6,064	/	/	6,72	7,32	7,54	7,75	/	/
W45	-20	3,892	3,608	3,011	2,413	/	/	1,63	1,64	1,65	1,66	/	/
	-15	5,566	4,937	4,250	3,562	/	/	2,02	2,05	2,07	2,08	/	/
	-7	7,683	7,350	6,734	6,117	3,772	/	2,52	2,55	2,71	2,87	2,67	/
	-2	8,535	7,650	7,011	6,372	3,936	/	2,76	2,84	3,00	3,17	2,92	/
	2	9,244	7,850	7,247	6,644	4,230	/	3,01	3,20	3,38	3,56	3,28	/
	7	10,279	10,000	9,277	8,553	5,551	/	3,77	3,75	4,03	4,31	4,09	/
	15	10,070	9,216	7,398	5,579	/	/	4,22	4,38	4,49	4,59	/	/
	20	10,283	9,462	7,919	6,375	/	/	4,86	5,08	5,21	5,34	/	/
	25	9,460	8,871	7,841	6,811	/	/	5,15	5,43	5,57	5,70	/	/
	30	9,923	9,354	8,324	7,293	/	/	6,15	6,53	6,70	6,86	/	/
W50	-20	3,342	3,111	2,709	2,306	/	/	1,42	1,44	1,45	1,45	/	/
	-15	5,215	4,779	4,085	3,391	/	/	1,74	1,78	1,80	1,81	/	/
	-7	7,326	6,998	6,475	5,952	3,824	/	2,25	2,30	2,43	2,56	2,36	/
	-2	8,428	7,557	7,041	6,524	4,305	/	2,58	2,63	2,78	2,93	2,70	/
	2	9,016	8,201	7,660	7,120	4,744	/	2,80	2,89	3,06	3,24	3,00	/
	7	9,833	9,581	7,839	6,096	/	/	3,22	3,28	3,46	3,46	/	/
	15	9,780	9,135	7,585	6,034	/	/	3,80	3,99	4,09	4,18	/	/
	20	10,022	9,412	7,963	6,514	/	/	4,21	4,46	4,57	4,68	/	/
	25	9,220	8,820	7,868	6,915	/	/	4,46	4,76	4,88	5,00	/	/
	30	9,314	8,956	8,087	7,218	/	/	4,96	5,33	5,46	5,59	/	/
W55	-20	2,753	2,648	2,329	2,010	/	/	1,26	1,27	1,28	1,28	/	/
	-15	5,197	4,692	4,113	3,534	/	/	1,71	1,74	1,75	1,76	/	/
	-7	7,048	6,850	6,405	5,961	3,988	/	1,97	2,00	2,12	2,24	2,07	/
	-2	7,853	7,092	5,707	4,322	/	/	2,37	2,43	2,46	2,49	/	/
	2	8,515	8,100	7,576	7,052	4,722	/	2,52	2,56	2,73	2,90	2,71	/
	7	9,721	9,500	7,837	6,173	/	/	3,04	3,10	3,18	3,25	/	/
	15	9,764	8,601	7,816	7,030	/	/	3,54	3,67	3,76	3,85	/	/
	20	9,851	8,727	7,664	6,600	/	/	3,88	4,05	4,15	4,25	/	/
	25	9,063	8,187	7,347	6,507	/	/	4,11	4,32	4,43	4,54	/	/
	30	9,037	8,209	7,462	6,714	/	/	4,80	5,08	5,21	5,34	/	/
W60	-15	4,204	3,914	3,450	2,985	/	/	1,42	1,42	1,43	1,44	/	/
	-7	5,609	5,142	4,372	3,601	/	/	1,81	1,84	1,86	1,88	/	/
	-2	6,560	5,810	4,882	3,954	/	/	2,05	2,07	2,09	2,11	/	/
	2	7,324	6,941	5,712	4,482	/	/	2,19	2,23	2,27	2,31	/	/
	7	8,227	7,700	6,557	5,413	/	/	2,78	2,83	2,88	2,93	/	/
	15	8,433	7,836	6,996	6,156	/	/	3,13	3,23	3,25	3,27	/	/
	20	8,895	8,309	7,135	5,960	/	/	3,48	3,49	3,58	3,67	/	/
	30	8,183	7,788	6,881	5,974	/	/	3,69	3,73	3,83	3,93	/	/
30	7,490	7,165	6,410	5,655	/	/	3,83	3,90	4,01	4,11	/	/	

Pompy ciepła do grzania / chłodzenia ze zintegrowanym zasobnikiem c.w.u.

OMNIA ST 3.2 HI3 10 – MOC CHŁODNICZA [WYDAJNOŚĆ 100%]

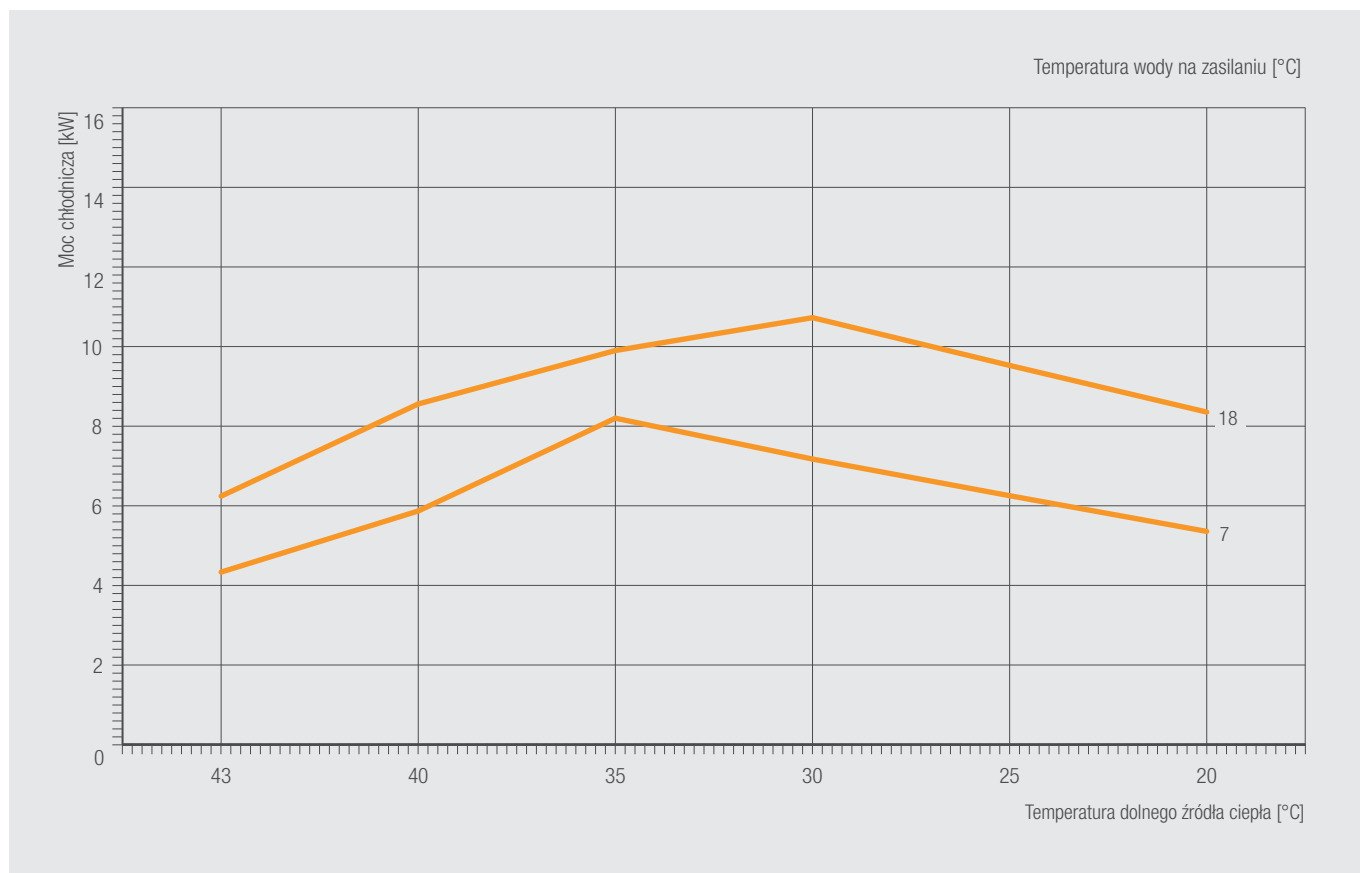

5

OMNIA ST 3.2 HI3 10 – EER [WYDAJNOŚĆ 100%]

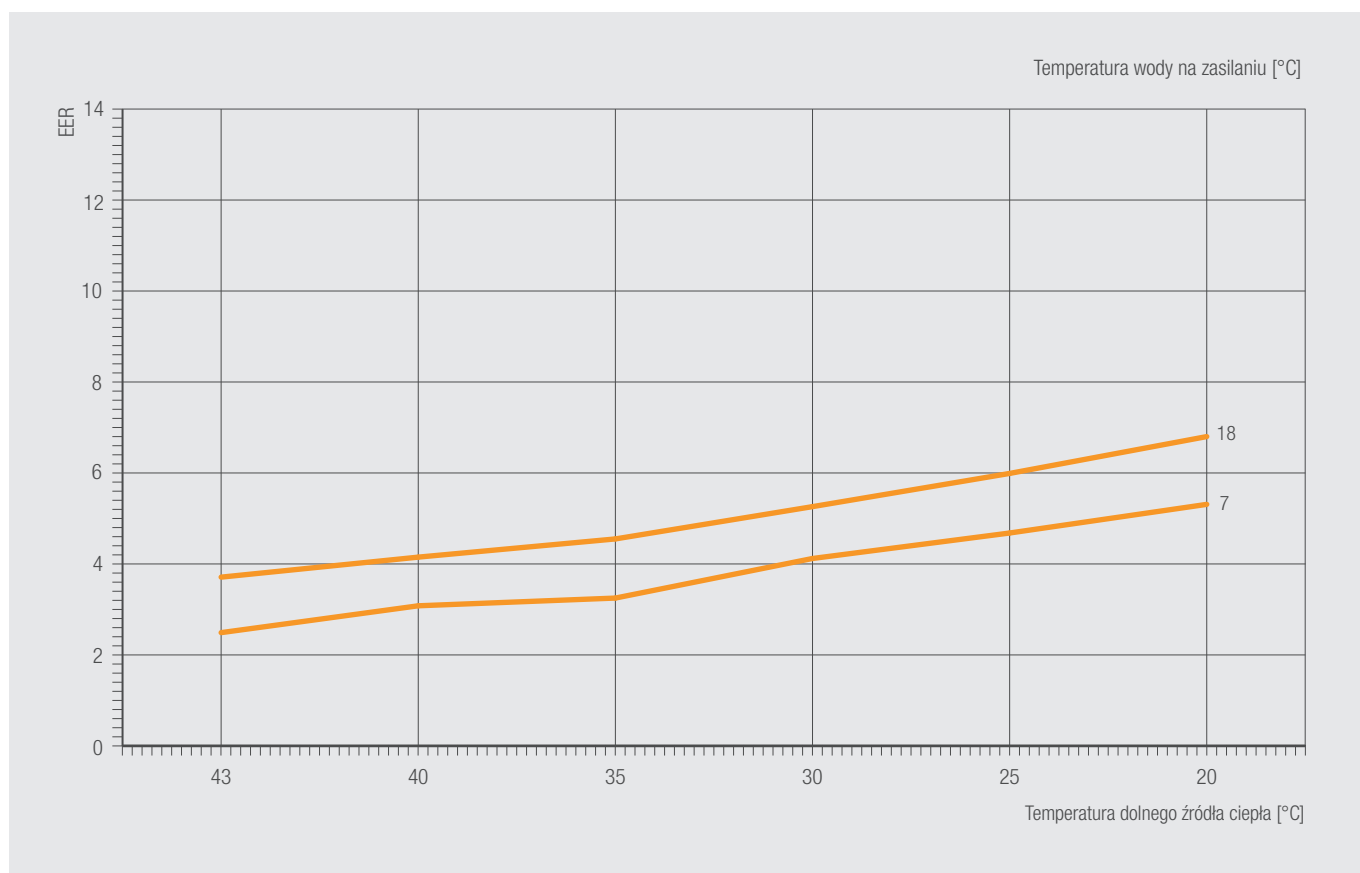

OMNIA ST 3.2 HI3 10 WYDAJNOŚĆ [CHŁODZENIE] – DANE ROZSZERZONE

GÓRNE ŹRÓDŁO [°C]	DOLNE ŹRÓDŁO [°C]	WYDAJNOŚĆ (KW)						EER					
		130%	100%	90%	70%	50%	30%	130%	100%	90%	70%	50%	30%
W18	43	7,561	6,242	5,716	5,191	3,196	/	3,48	3,71	3,93	4,15	3,84	/
	40	9,711	8,558	7,836	7,114	4,376	/	3,81	4,15	4,40	4,65	4,30	/
	35	12,055	9,900	9,195	8,391	5,256	/	4,49	4,55	5,15	5,51	5,21	/
	30	12,335	10,726	9,773	8,819	5,309	/	4,91	5,26	5,60	5,93	5,53	/
	25	11,110	9,526	8,692	7,858	4,762	/	5,55	5,99	6,37	6,75	6,28	/
	20	9,884	8,354	7,678	7,002	4,377	/	6,31	6,80	7,24	7,69	7,18	/
W15	43	6,732	5,359	4,924	4,488	2,801	/	3,16	3,32	3,52	3,73	3,46	/
	40	8,883	7,730	7,033	6,336	3,790	/	3,51	3,79	4,02	4,25	3,93	/
	35	11,033	9,091	8,296	7,500	4,546	/	4,21	4,53	4,85	5,16	4,86	/
	30	11,076	9,507	8,593	7,678	4,453	/	4,62	4,95	5,26	5,58	5,19	/
	25	9,872	8,352	7,559	6,766	3,949	/	5,24	5,58	5,94	6,30	5,88	/
	20	8,668	7,226	6,587	5,948	3,589	/	5,97	6,42	6,85	7,28	6,81	/
W10	43	5,643	4,436	4,021	3,607	2,122	/	2,58	2,67	2,83	2,99	2,76	/
	40	7,421	6,273	5,669	5,065	2,936	/	3,14	3,38	3,58	3,77	3,48	/
	35	9,482	7,785	7,027	6,269	3,613	/	3,72	4,01	4,26	4,51	4,19	/
	30	9,335	7,779	6,633	5,486	4,340	3,193	4,05	4,32	4,37	4,43	4,48	4,53
	25	8,264	6,785	5,791	4,798	3,804	2,810	4,56	4,91	4,97	5,03	5,09	5,15
	20	7,193	5,816	4,999	4,181	3,364	2,546	5,17	5,55	5,61	5,67	5,73	5,79
W7	43	5,389	4,334	3,697	3,059	2,422	1,784	2,39	2,49	2,51	2,52	2,54	2,55
	40	7,043	5,869	5,290	4,711	2,697	2,388	2,86	3,08	3,25	3,41	3,12	2,98
	35	8,529	8,200	6,965	5,729	4,494	3,258	3,21	3,25	3,42	3,53	3,65	3,76
	30	8,633	7,174	6,168	5,162	4,155	3,149	3,86	4,12	4,16	4,19	4,23	4,26
	25	7,728	6,253	5,383	4,512	3,642	2,771	4,37	4,68	4,72	4,77	4,81	4,85
	20	6,722	5,356	4,840	4,323	2,504	/	4,98	5,31	5,63	5,96	5,52	/
W5	43	5,092	4,181	3,494	2,806	2,119	1,431	2,23	2,32	2,33	2,35	2,36	2,37
	40	6,609	5,395	4,851	4,308	2,437	/	2,62	2,81	2,95	3,09	2,80	/
	35	8,126	6,314	5,685	5,055	2,877	/	3,12	3,28	3,47	3,66	3,37	/
	30	8,062	6,484	5,872	5,260	3,080	/	3,71	3,95	4,17	4,39	4,03	/
	25	7,130	5,647	5,121	4,596	2,709	/	4,24	4,49	4,74	5,00	4,60	/
	20	6,198	4,832	4,416	4,001	2,442	/	4,86	5,11	5,42	5,73	5,31	/

Pompy ciepła do grzania / chłodzenia ze zintegrowanym zasobnikiem c.w.u.

OMNIA ST 3.2 HI6 12T – MOC GRZEWCZA [WYDAJNOŚĆ 100%]

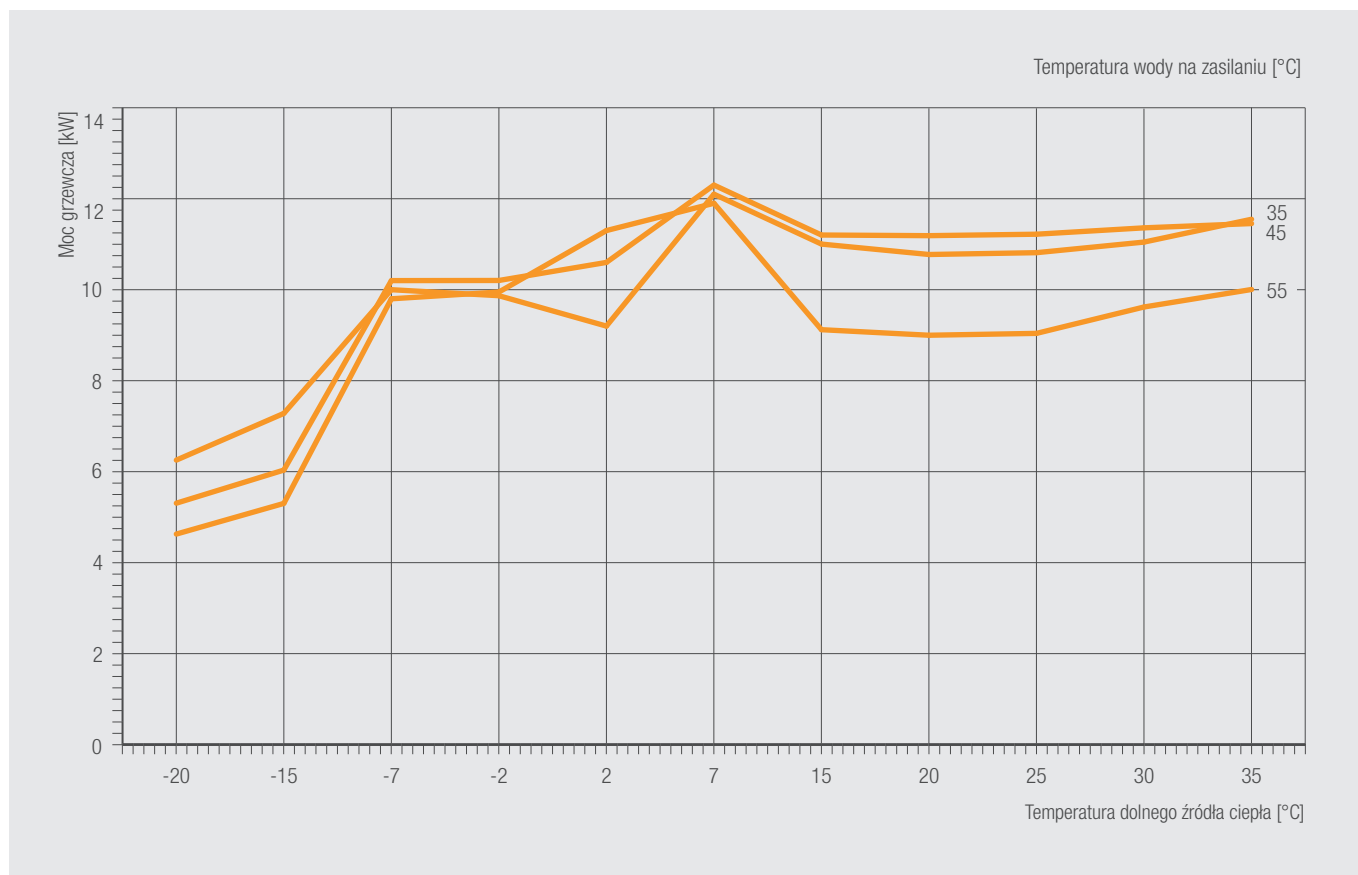

5

OMNIA ST 3.2 HI6 12T – COP [WYDAJNOŚĆ 100%]

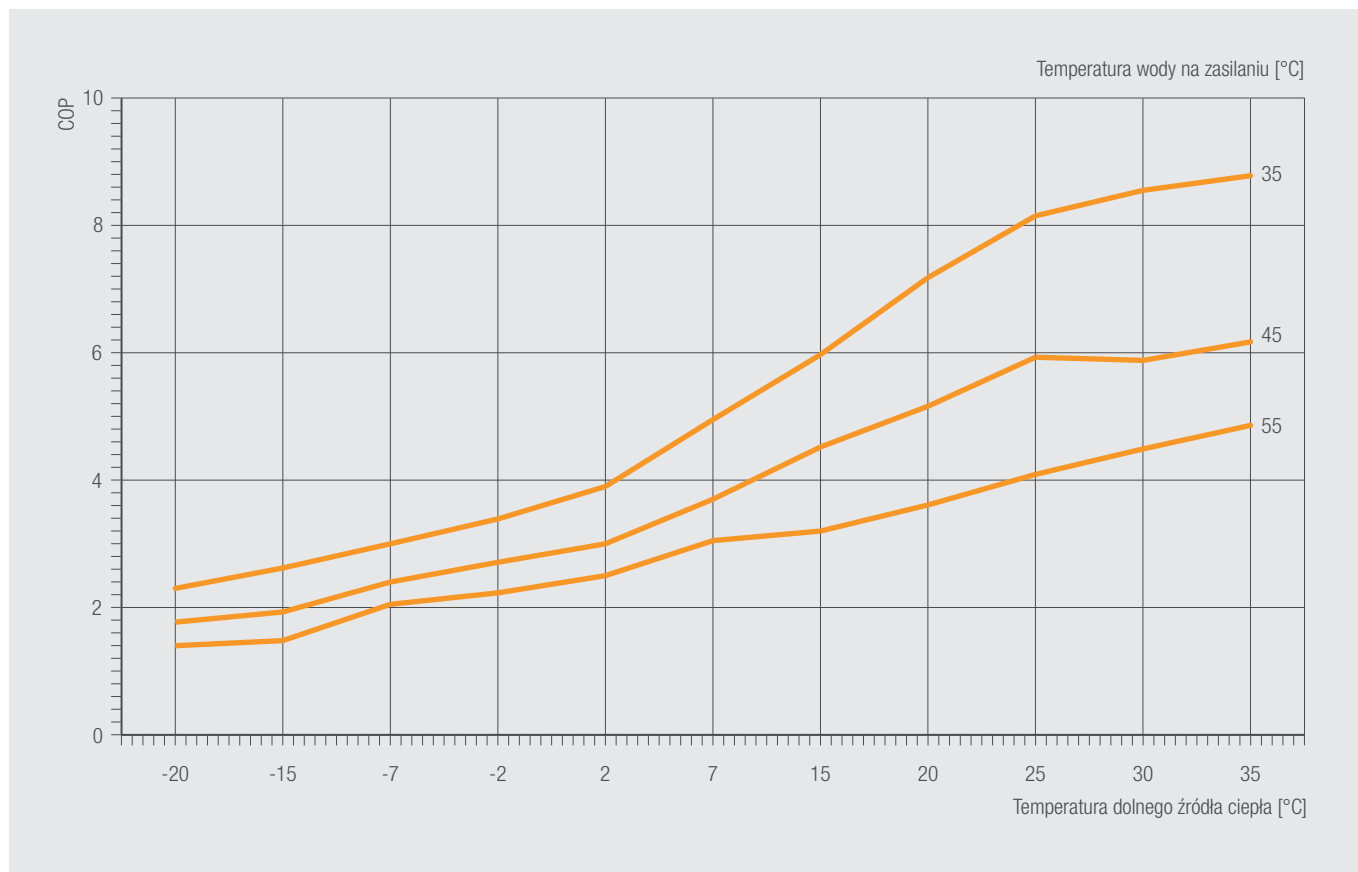

Pompy ciepła do grzania / chłodzenia ze zintegrowanym zasobnikiem c.w.u.

OMNIA ST 3.2 HI6 12T WYDAJNOŚĆ [GRZANIE] – DANE ROZSZERZONE

GÓRNE ŹRÓDŁO [°C]	DOLNE ŹRÓDŁO [°C]	WYDAJNOŚĆ (KW)						COP					
		130%	100%	90%	70%	50%	30%	130%	100%	90%	70%	50%	30%
W30	-20	7,488	6,601	5,411	4,221	/	/	2,50	2,70	2,72	2,74	/	/
	-15	8,657	7,351	6,178	5,004	/	/	2,65	2,88	2,91	2,94	/	/
	-7	10,943	10,286	8,678	7,069	5,461	3,852	3,02	3,15	3,20	3,26	3,31	3,36
	-2	11,649	10,136	8,689	7,242	5,794	4,347	3,48	3,61	3,68	3,76	3,83	3,90
	2	12,733	9,960	9,079	8,198	4,946	/	4,09	4,47	4,75	5,04	4,69	/
	7	14,670	12,107	10,905	9,702	5,533	/	5,01	5,42	5,79	6,17	5,79	/
	15	14,697	11,567	10,553	9,539	5,776	/	6,65	7,32	7,79	8,25	7,68	/
	20	14,319	11,147	10,214	9,281	5,728	/	7,60	8,45	8,98	9,52	8,85	/
	25	14,279	11,188	10,281	9,373	5,854	/	8,23	9,15	9,73	10,30	9,58	/
	30	14,199	11,231	9,095	6,958	/	/	8,75	9,66	9,99	10,11	/	/
W35	-20	7,213	6,254	5,165	4,075	/	/	2,16	2,30	2,32	2,33	/	/
	-15	8,358	7,281	6,099	4,916	/	/	2,45	2,62	2,65	2,68	/	/
	-7	11,020	10,000	8,492	6,984	5,475	3,967	2,83	3,00	3,04	3,07	3,11	3,14
	-2	11,645	9,868	8,501	7,134	5,766	4,399	3,20	3,39	3,44	3,49	3,54	3,59
	2	12,638	9,200	8,484	7,768	4,924	/	3,66	3,90	4,19	4,47	4,23	/
	7	14,571	12,100	10,912	9,725	5,581	/	4,69	4,95	5,32	5,68	5,38	/
	15	14,364	11,003	10,072	9,140	5,616	/	5,43	5,97	6,35	6,73	6,26	/
	20	14,223	10,774	9,907	9,039	5,661	/	6,47	7,18	7,63	8,09	7,52	/
	25	14,182	10,814	9,972	9,130	5,786	/	7,35	8,15	8,66	9,18	8,54	/
	30	14,347	11,047	9,433	7,819	/	/	7,76	8,55	8,67	8,78	/	/
W40	-20	6,383	5,623	4,672	3,721	/	/	1,87	1,97	1,99	2,00	/	/
	-15	7,934	6,633	5,590	4,546	/	/	2,19	2,32	2,35	2,37	/	/
	-7	10,416	10,143	8,657	7,171	5,684	4,198	2,44	2,50	2,56	2,62	2,68	2,74
	-2	11,594	10,089	9,161	8,233	4,880	/	2,80	2,97	3,17	3,38	3,17	/
	2	12,873	10,067	9,331	8,595	5,560	/	3,28	3,58	3,83	4,08	3,83	/
	7	14,796	12,355	11,308	10,262	6,303	/	4,14	4,50	4,81	5,12	4,80	/
	15	14,955	11,605	10,898	10,191	6,924	/	4,72	5,24	5,57	5,90	5,49	/
	20	14,835	11,386	9,179	6,972	/	/	5,39	6,04	6,18	6,32	/	/
	25	14,715	11,367	9,215	7,063	/	/	6,26	7,79	7,58	7,36	/	/
	30	14,693	11,461	9,845	8,228	/	/	6,63	8,15	7,84	7,52	/	/
W45	-20	6,051	5,307	4,620	3,933	/	/	1,72	1,77	1,76	1,75	/	/
	-15	7,387	6,035	5,382	4,728	/	/	1,87	1,93	1,93	1,93	/	/
	-7	10,404	10,200	9,393	8,586	5,410	/	2,31	2,40	2,55	2,71	2,52	/
	-2	11,618	10,203	8,227	6,250	/	/	2,59	2,71	2,79	2,86	/	/
	2	12,826	10,600	8,819	7,038	/	/	2,92	3,00	3,16	3,32	/	/
	7	14,508	12,300	10,089	7,878	/	/	3,63	3,70	3,90	4,10	/	/
	15	14,605	11,202	9,647	8,091	/	/	4,14	4,52	4,61	4,69	/	/
	20	14,750	11,188	9,732	8,275	/	/	4,69	5,16	5,26	5,36	/	/
	25	14,695	11,220	9,806	8,391	/	/	5,39	5,93	6,05	6,16	/	/
	30	14,734	11,360	9,942	8,523	/	/	5,59	5,88	6,03	6,18	/	/
W50	-20	5,362	4,724	4,239	3,753	/	/	1,51	1,56	1,55	1,54	/	/
	-15	6,712	5,511	5,071	4,631	/	/	1,69	1,75	1,75	1,75	/	/
	-7	10,613	10,276	9,540	8,804	5,731	/	2,24	2,29	2,43	2,56	2,37	/
	-2	10,949	10,139	9,513	8,887	6,020	/	2,34	2,39	2,55	2,71	2,54	/
	2	11,849	10,132	8,394	6,656	/	/	2,62	2,65	2,76	2,87	/	/
	7	13,908	12,170	10,000	7,830	/	/	3,14	3,25	3,36	3,46	/	/
	15	13,424	10,081	9,182	8,283	/	/	3,60	3,79	3,89	3,98	/	/
	20	13,661	10,143	9,334	8,524	/	/	4,06	4,32	4,43	4,53	/	/
	25	13,898	10,389	9,600	8,811	/	/	4,63	4,93	5,06	5,18	/	/
	30	13,946	10,529	9,738	8,946	/	/	4,95	5,24	5,26	5,36	/	/
W55	-20	5,075	4,628	4,116	3,603	/	/	1,40	1,40	1,40	1,39	/	/
	-15	6,334	5,302	4,868	4,434	/	/	1,47	1,48	1,49	1,49	/	/
	-7	10,587	9,800	7,918	6,035	/	/	2,02	2,05	2,11	2,16	/	/
	-2	10,664	9,949	8,063	6,177	/	/	2,16	2,23	2,27	2,31	/	/
	2	11,643	11,300	9,199	7,097	/	/	2,52	2,50	2,58	2,65	/	/
	7	13,852	11,900	10,265	8,630	/	/	2,97	3,05	3,16	3,27	/	/
	15	12,049	9,121	7,832	/	/	/	3,03	3,20	3,33	/	/	/
	20	12,023	8,999	7,899	/	/	/	3,39	3,61	3,75	/	/	/
	25	11,997	9,040	8,002	/	/	/	3,84	4,09	4,25	/	/	/
	30	12,641	9,620	8,596	/	/	/	4,30	4,49	4,73	/	/	/
W60	-15	5,865	4,962	4,223	/	/	/	1,25	1,24	1,25	/	/	/
	-7	8,049	7,228	6,230	5,232	/	/	1,59	1,64	1,66	1,68	/	/
	-2	8,367	7,285	6,436	5,586	/	/	1,65	1,68	1,72	1,75	/	/
	2	9,915	8,174	7,465	6,755	/	/	1,91	2,01	2,06	2,10	/	/
	7	12,949	10,812	9,764	8,715	/	/	2,56	2,66	2,73	2,79	/	/
	15	12,291	9,661	8,727	/	/	/	2,85	2,97	3,09	/	/	/
	20	10,762	8,367	7,716	/	/	/	2,90	3,06	3,18	/	/	/
	25	10,033	7,851	7,294	/	/	/	2,99	3,14	3,27	/	/	/
30	10,342	8,170	7,343	/	/	/	3,04	3,17	3,33	/	/	/	

Pompy ciepła do grzania / chłodzenia ze zintegrowanym zasobnikiem c.w.u.

OMNIA ST 3.2 HI6 12T – MOC CHŁODNICZA [WYDAJNOŚĆ 100%]

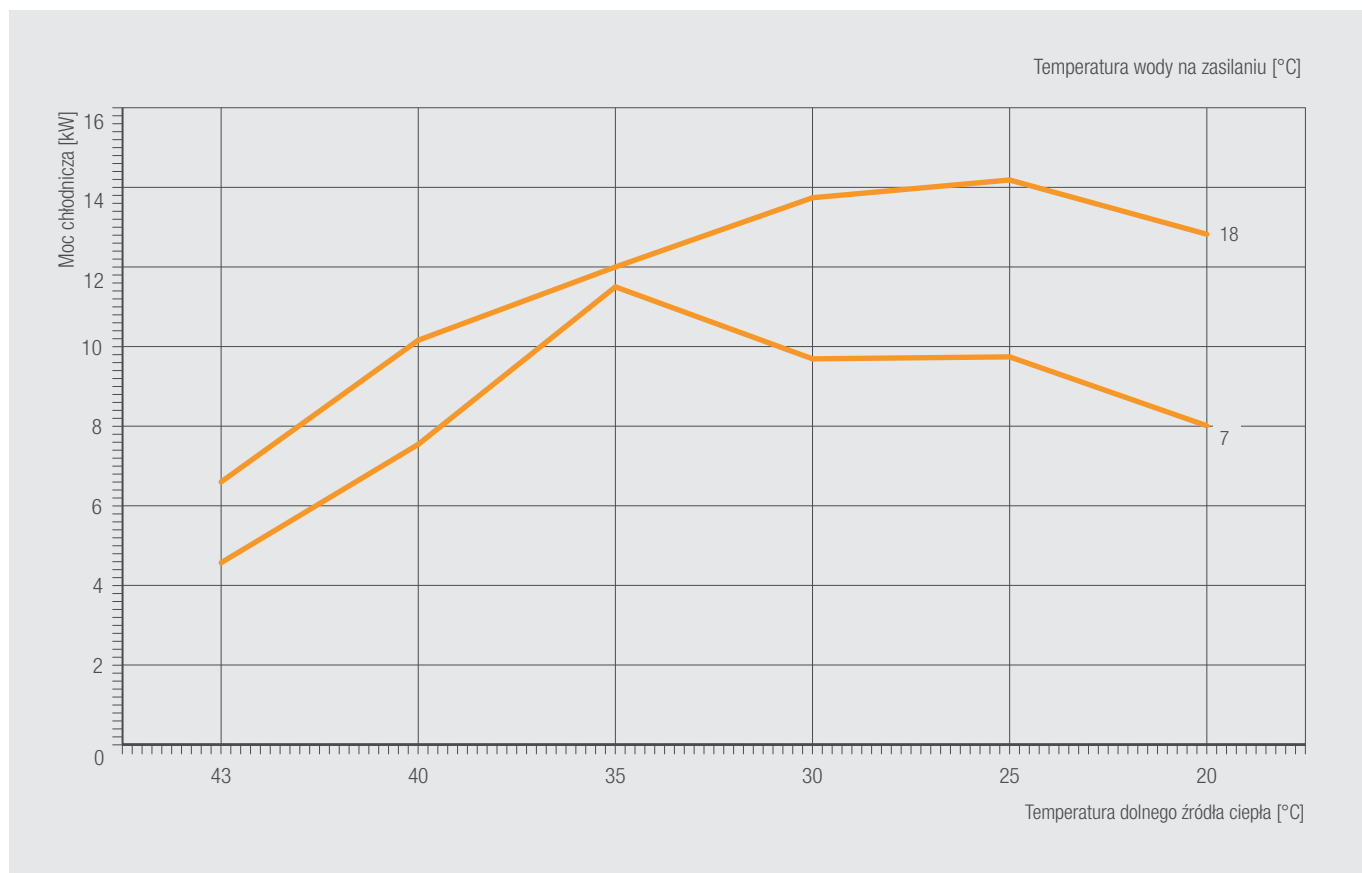

5

OMNIA ST 3.2 HI6 12T – EER [WYDAJNOŚĆ 100%]

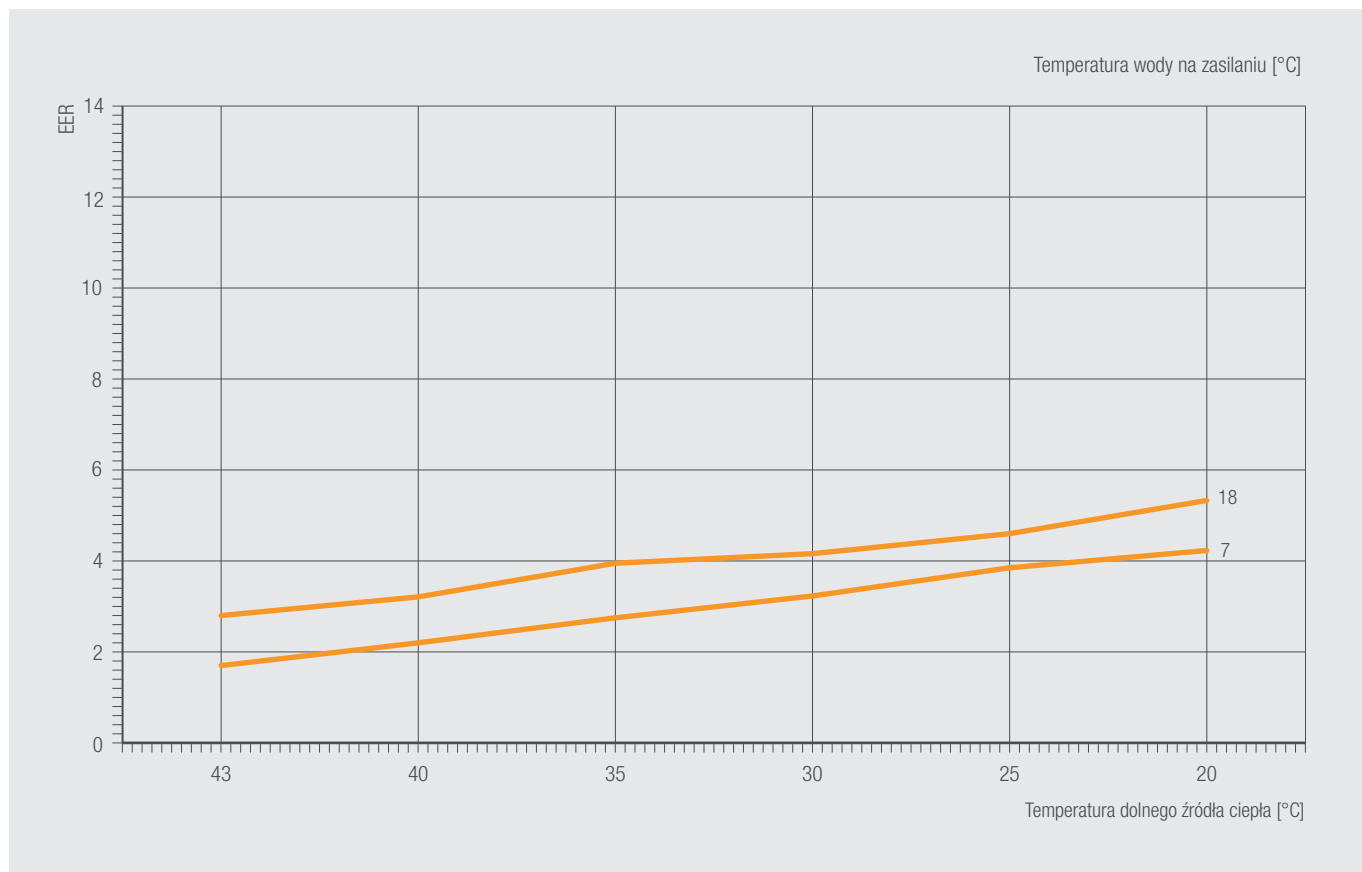

Pompy ciepła do grzania / chłodzenia ze zintegrowanym zasobnikiem c.w.u.

OMNIA ST 3.2 HI6 12T WYDAJNOŚĆ [CHŁODZENIE] – DANE ROZSZERZONE

GÓRNE ŹRÓDŁO [°C]	DOLNE ŹRÓDŁO [°C]	WYDAJNOŚĆ (KW)						EER					
		130%	100%	90%	70%	50%	30%	130%	100%	90%	70%	50%	30%
W18	43	7,991	6,599	6,046	5,494	3,390	/	2,57	2,80	2,96	3,13	2,89	/
	40	11,518	10,160	9,306	8,453	5,209	/	2,88	3,21	3,40	3,59	3,32	/
	35	15,053	12,000	11,107	10,215	6,572	/	3,57	3,95	4,26	4,52	4,21	/
	30	15,798	13,739	12,517	11,296	6,799	/	3,79	4,16	4,42	4,69	4,36	/
	25	16,544	14,185	12,943	11,701	7,089	/	4,17	4,60	4,89	5,18	4,82	/
	20	15,168	12,822	11,785	10,749	6,721	/	4,84	5,33	5,68	6,02	5,62	/
W15	43	7,328	5,833	5,359	4,885	3,048	/	2,43	2,61	2,77	2,93	2,72	/
	40	10,665	9,282	8,445	7,608	4,551	/	2,72	3,00	3,18	3,36	3,11	/
	35	14,529	11,972	10,924	9,877	5,986	/	3,39	3,65	3,90	4,15	3,90	/
	30	15,177	13,026	11,773	10,520	6,101	/	3,64	3,99	4,24	4,49	4,17	/
	25	15,824	13,387	12,116	10,844	6,330	/	4,04	4,41	4,69	4,98	4,64	/
	20	14,162	11,805	10,761	9,717	5,863	/	4,54	4,99	5,32	5,65	5,29	/
W10	43	6,108	4,800	4,351	3,903	2,296	/	1,87	1,97	2,09	2,20	2,03	/
	40	9,873	8,346	7,543	6,739	3,907	/	2,28	2,49	2,63	2,78	2,56	/
	35	13,065	10,726	9,682	8,637	4,978	/	2,67	2,91	3,09	3,27	3,04	/
	30	13,431	11,192	9,542	7,893	6,243	4,593	3,25	3,52	3,56	3,60	3,64	3,68
	25	13,797	11,327	9,668	8,009	6,350	4,691	3,82	4,17	4,22	4,28	4,33	4,38
	20	12,153	9,827	8,446	7,065	5,683	4,302	4,10	4,46	4,51	4,56	4,60	4,65
W7	43	5,720	4,569	3,898	3,228	2,557	1,886	1,63	1,70	1,71	1,73	1,74	1,75
	40	9,099	7,543	6,798	6,053	3,462	/	2,02	2,20	2,32	2,43	2,22	/
	35	11,813	11,500	9,764	7,928	6,092	4,256	2,70	2,75	2,77	2,79	2,81	2,83
	30	11,876	9,692	8,325	6,957	5,590	4,222	3,00	3,23	3,26	3,29	3,31	3,34
	25	12,092	9,741	8,376	7,012	5,647	4,282	3,57	3,85	3,89	3,92	3,96	3,99
	20	10,088	8,011	7,226	6,441	3,699	/	3,94	4,23	4,49	4,74	4,39	/
W5	43	5,196	4,266	3,565	2,863	2,162	1,460	1,40	1,45	1,46	1,47	1,47	1,48
	40	8,109	6,620	5,953	5,286	2,990	/	1,79	1,92	2,01	2,11	1,91	/
	35	9,886	7,681	6,915	6,150	3,500	/	2,19	2,30	2,43	2,56	2,36	/
	30	9,994	8,038	7,279	6,521	3,818	/	2,79	2,97	3,14	3,30	3,03	/
	25	10,101	8,000	7,255	6,511	3,838	/	3,37	3,56	3,76	3,97	3,65	/
	20	7,784	6,068	5,546	5,024	3,067	/	3,83	4,02	4,27	4,51	4,18	/

Pompy ciepła do grzania / chłodzenia ze zintegrowanym zasobnikiem c.w.u.

OMNIA ST 3.2 HI6 14T – MOC GRZEWCZA [WYDAJNOŚĆ 100%]

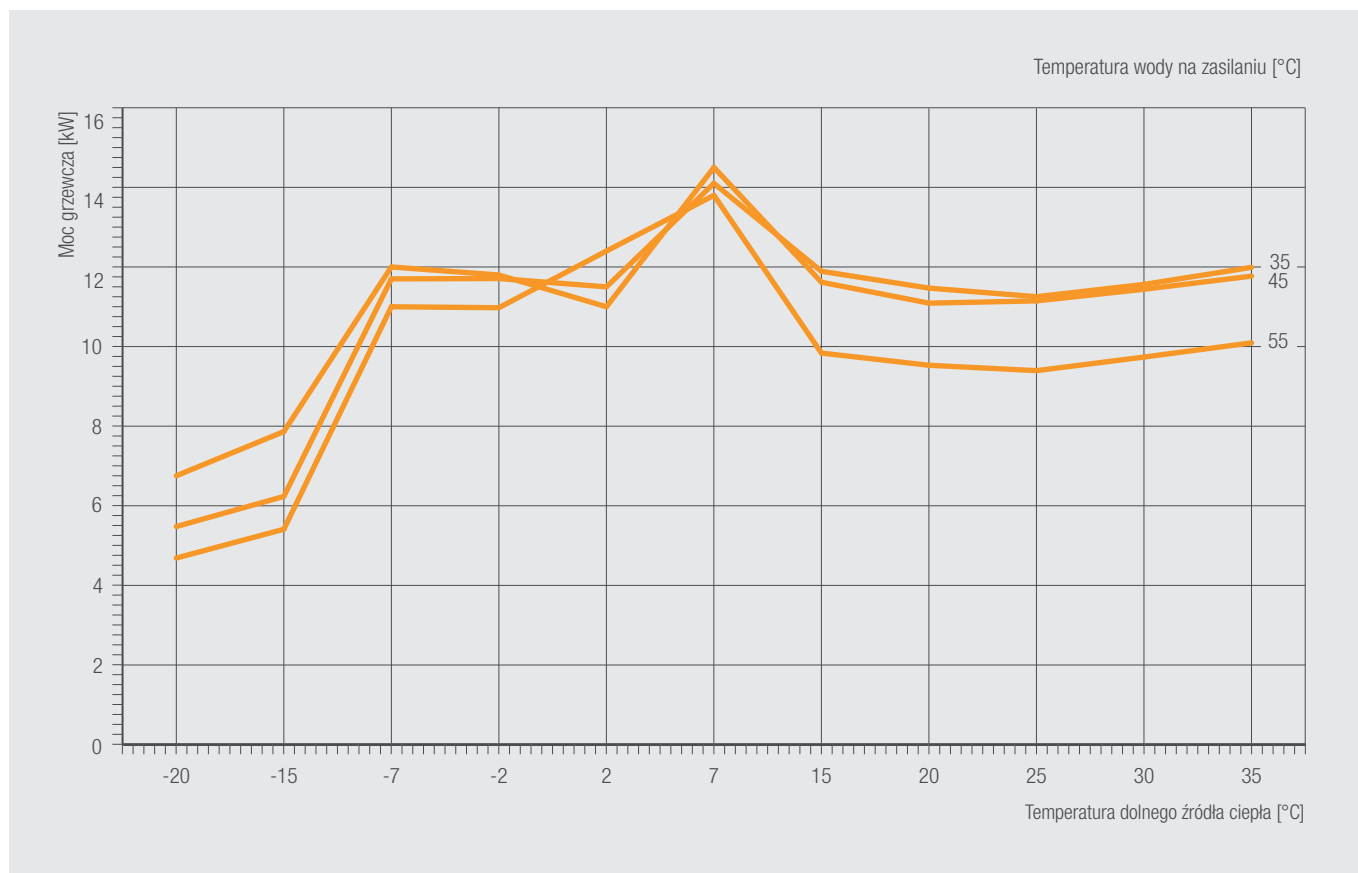

5

OMNIA ST 3.2 HI6 14T – COP [WYDAJNOŚĆ 100%]

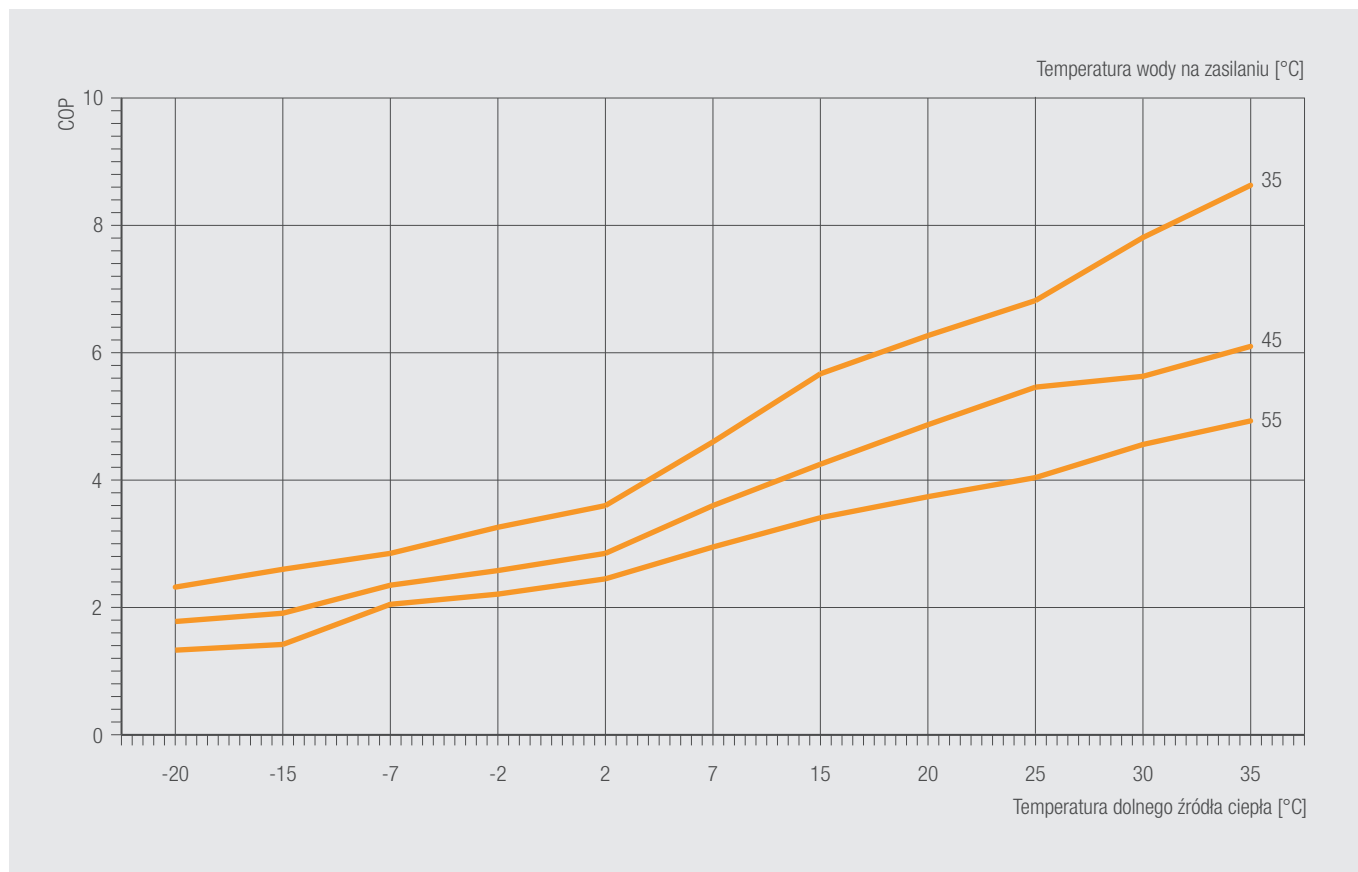

Pompy ciepła do grzania / chłodzenia ze zintegrowanym zasobnikiem c.w.u.

OMNIA ST 3.2 HI6 14T WYDAJNOŚĆ [GRZANIE] – DANE ROZSZERZONE

GÓRNE ŹRÓDŁO [°C]	DOLNE ŹRÓDŁO [°C]	WYDAJNOŚĆ (KW)						COP					
		130%	100%	90%	70%	50%	30%	130%	100%	90%	70%	50%	30%
W30	-20	8,012	7,265	6,020	4,774	/	/	2,52	2,72	2,74	2,76	/	/
	-15	9,466	7,939	6,672	5,405	/	/	2,62	2,85	2,88	2,91	/	/
	-7	12,914	12,186	10,276	8,366	6,456	4,546	3,02	3,09	3,16	3,23	3,29	3,36
	-2	13,436	11,816	10,126	8,436	6,745	5,055	3,64	3,84	3,90	3,97	4,03	4,09
	2	14,137	11,801	10,677	9,552	5,567	/	4,11	4,46	4,75	5,04	4,71	/
	7	15,551	14,540	12,414	10,287	6,034	/	4,94	5,24	5,35	5,46	5,68	/
	15	15,180	11,947	10,900	9,852	5,966	/	5,79	6,37	6,77	7,18	6,68	/
	20	14,814	11,533	10,568	9,602	5,926	/	6,74	7,49	7,96	8,44	7,85	/
	25	14,748	11,555	10,618	9,681	6,047	/	7,69	8,55	9,09	9,63	8,95	/
	30	14,809	11,714	9,485	7,256	/	/	8,21	9,07	9,28	9,49	/	/
W35	-20	7,790	6,754	5,578	4,401	/	/	2,18	2,32	2,34	2,35	/	/
	-15	9,216	7,864	6,587	5,309	/	/	2,43	2,60	2,63	2,66	/	/
	-7	12,698	12,000	10,143	8,286	6,428	4,571	2,79	2,85	2,91	2,98	3,04	3,10
	-2	12,898	11,798	10,023	8,249	6,474	4,699	3,12	3,26	3,32	3,38	3,44	3,50
	2	13,614	11,000	9,939	8,879	5,143	4,879	3,46	3,60	3,89	4,18	4,00	3,77
	7	15,457	14,500	12,355	10,210	8,065	5,920	4,59	4,60	4,77	4,94	5,10	5,27
	15	15,165	11,616	10,633	9,650	5,930	/	5,16	5,67	6,03	6,39	5,94	/
	20	14,642	11,091	10,198	9,305	5,828	/	5,65	6,27	6,67	7,06	6,57	/
	25	14,619	11,147	10,279	9,412	5,965	/	6,15	6,82	7,25	7,68	7,15	/
	30	14,857	11,440	9,769	8,097	/	/	7,09	7,81	7,92	8,02	/	/
W40	-20	6,893	6,073	5,046	4,019	/	/	1,89	1,99	2,01	2,02	/	/
	-15	8,569	7,163	6,037	4,910	/	/	2,17	2,29	2,32	2,35	/	/
	-7	12,317	11,866	10,141	8,415	6,690	4,964	2,49	2,66	2,70	2,73	2,77	2,80
	-2	12,783	11,747	10,583	9,418	5,377	/	2,87	3,05	3,26	3,47	3,25	/
	2	13,463	11,550	10,554	9,557	5,827	/	3,18	3,40	3,64	3,87	3,64	/
	7	15,596	14,582	13,128	11,674	6,644	/	4,04	4,15	4,50	4,86	4,68	/
	15	15,833	12,286	11,538	10,789	7,331	/	4,45	4,94	5,25	5,57	5,18	/
	20	15,232	11,690	9,425	7,159	/	/	5,01	5,62	5,75	5,88	/	/
	25	14,930	11,533	9,350	7,166	/	/	5,57	6,93	6,74	6,54	/	/
	30	15,060	11,747	10,091	8,434	/	/	6,22	7,64	7,35	7,05	/	/
W45	-20	6,246	5,478	4,769	4,060	/	/	1,73	1,78	1,77	1,76	/	/
	-15	7,632	6,235	5,560	4,884	/	/	1,85	1,91	1,91	1,91	/	/
	-7	11,943	11,700	10,775	9,851	6,210	/	2,31	2,35	2,51	2,68	2,52	/
	-2	12,383	11,709	10,905	10,102	6,658	/	2,52	2,58	2,76	2,95	2,78	/
	2	13,317	11,500	9,415	7,330	/	/	2,75	2,85	2,99	3,13	/	/
	7	15,649	14,100	11,299	8,497	/	/	3,60	3,60	3,84	4,07	/	/
	15	15,503	11,891	10,240	8,589	/	/	3,89	4,25	4,34	4,42	/	/
	20	15,121	11,469	9,976	8,483	/	/	4,42	4,87	4,97	5,06	/	/
	25	14,739	11,253	9,835	8,416	/	/	4,95	5,46	5,57	5,67	/	/
	30	14,997	11,562	10,119	8,675	/	/	5,36	5,63	5,78	5,92	/	/
W50	-20	5,416	4,771	4,281	3,791	/	/	1,50	1,55	1,55	1,54	/	/
	-15	7,010	5,755	5,296	4,837	/	/	1,62	1,68	1,68	1,68	/	/
	-7	11,035	10,863	10,058	9,252	5,959	/	2,07	2,11	2,24	2,37	2,20	/
	-2	11,532	10,931	10,225	9,518	6,375	/	2,26	2,29	2,44	2,59	2,42	/
	2	12,677	12,144	11,385	10,627	7,177	/	2,47	2,50	2,69	2,88	2,74	/
	7	14,971	13,998	11,214	8,429	/	/	3,11	3,18	3,31	3,43	/	/
	15	15,342	11,522	10,494	9,466	/	/	3,51	3,70	3,80	3,89	/	/
	20	14,992	11,131	10,243	9,355	/	/	3,90	4,16	4,26	4,36	/	/
	25	14,721	11,004	10,169	9,333	/	/	4,30	4,58	4,69	4,80	/	/
	30	14,610	11,030	10,201	9,372	/	/	4,65	4,92	5,05	5,17	/	/
W55	-20	5,139	4,687	4,168	3,649	/	/	1,33	1,33	1,33	1,32	/	/
	-15	6,463	5,410	4,967	4,524	/	/	1,41	1,42	1,43	1,43	/	/
	-7	11,268	11,000	10,244	9,489	6,252	/	2,01	2,05	2,18	2,31	2,15	/
	-2	11,470	10,976	8,829	6,682	/	/	2,18	2,21	2,28	2,35	/	/
	2	12,621	12,400	10,065	7,729	/	/	2,39	2,45	2,54	2,63	/	/
	7	14,526	13,800	11,425	9,050	/	/	2,95	2,95	3,10	3,25	/	/
	15	12,994	9,836	8,446	/	/	/	3,24	3,41	3,55	/	/	/
	20	12,732	9,530	8,365	/	/	/	3,52	3,74	3,89	/	/	/
	25	12,469	9,395	8,317	/	/	/	3,80	4,04	4,21	/	/	/
	30	12,795	9,737	8,701	/	/	/	4,37	4,56	4,80	/	/	/
W60	-15	6,012	5,086	4,329	/	/	/	1,19	1,18	1,19	/	/	/
	-7	8,024	7,407	6,312	5,216	/	/	1,51	1,55	1,58	1,60	/	/
	-2	8,793	7,878	6,842	5,806	/	/	1,67	1,70	1,74	1,77	/	/
	2	10,380	8,564	7,785	7,005	/	/	1,86	1,92	1,98	2,04	/	/
	7	13,202	12,344	10,615	8,885	/	/	2,54	2,61	2,69	2,77	/	/
	15	12,737	10,011	9,043	/	/	/	2,84	2,96	3,09	/	/	/
	20	10,985	8,541	7,876	/	/	/	2,92	3,07	3,19	/	/	/
	25	10,156	7,947	7,383	/	/	/	2,99	3,14	3,27	/	/	/
30	10,342	8,170	7,343	/	/	/	3,04	3,17	3,33	/	/	/	

Pompy ciepła do grzania / chłodzenia ze zintegrowanym zasobnikiem c.w.u.

OMNIA ST 3.2 HI6 14T – MOC CHŁODNICZA [WYDAJNOŚĆ 100%]

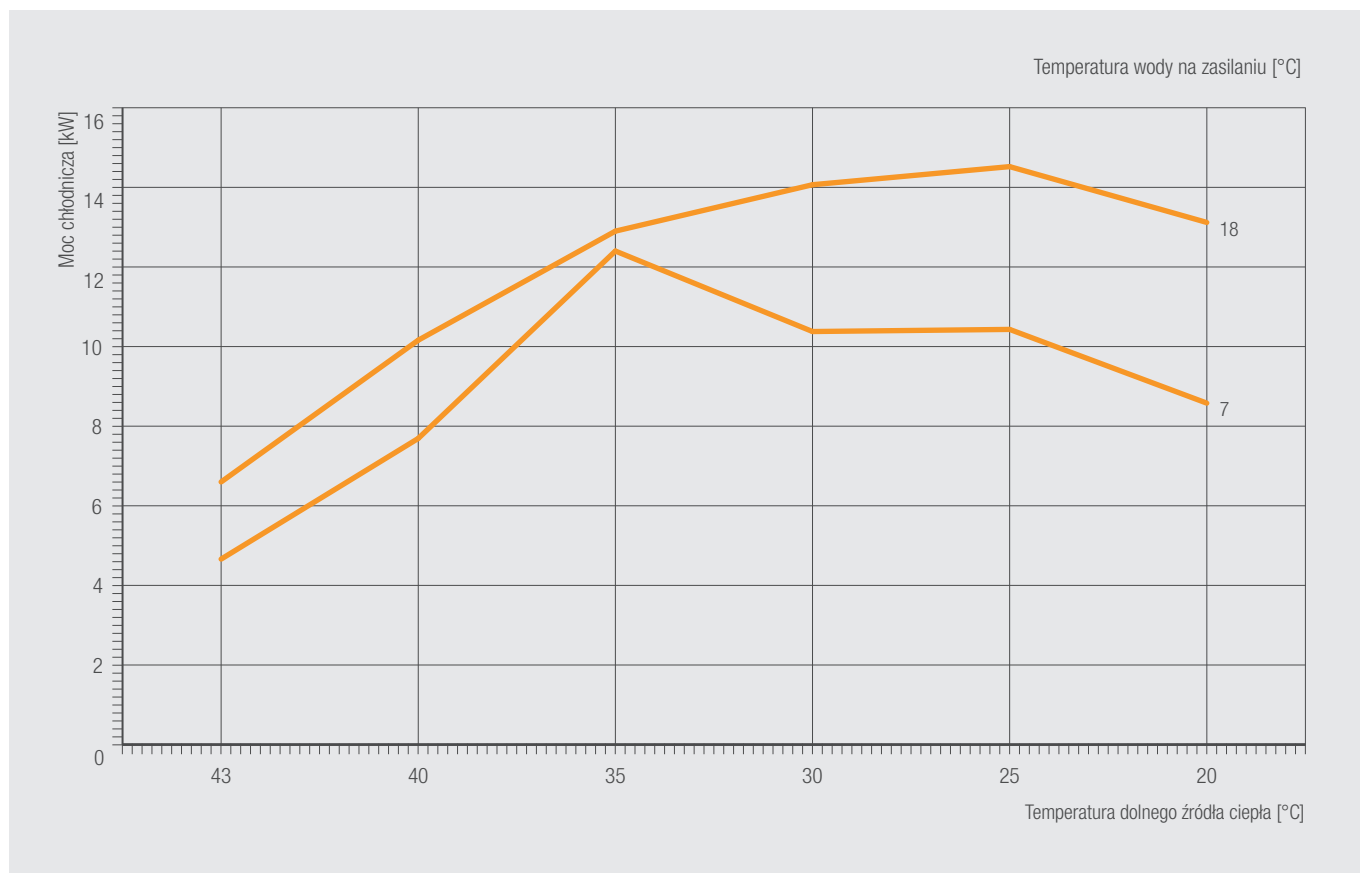

5

OMNIA ST 3.2 HI6 14T – EER [WYDAJNOŚĆ 100%]

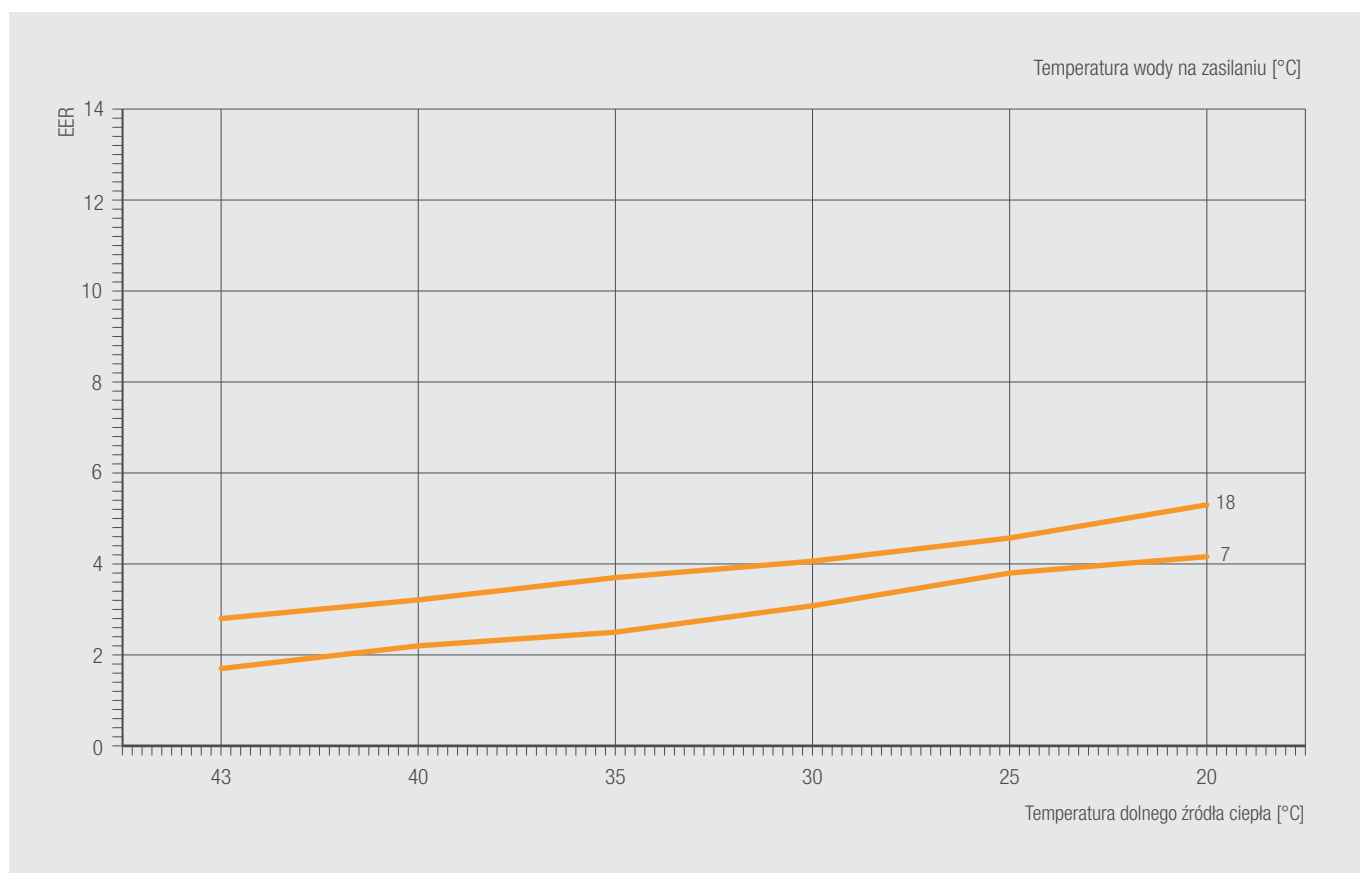

OMNIA ST 3.2 HI6 14T WYDAJNOŚĆ [CHŁODZENIE] – DANE ROZSZERZONE

GÓRNE ŹRÓDŁO [°C]	DOLNE ŹRÓDŁO [°C]	WYDAJNOŚĆ (KW)						EER					
		130%	100%	90%	70%	50%	30%	130%	100%	90%	70%	50%	30%
W18	43	7,991	6,599	6,046	5,494	3,390	/	2,57	2,80	2,96	3,13	2,89	/
	40	11,518	10,160	9,306	8,453	5,209	/	2,88	3,21	3,40	3,59	3,32	/
	35	15,419	12,900	12,311	11,122	6,722	/	3,31	3,70	3,95	4,30	4,21	/
	30	16,181	14,066	12,813	11,560	6,952	/	3,70	4,06	4,32	4,58	4,26	/
	25	16,943	14,521	13,247	11,973	7,248	/	4,14	4,57	4,86	5,15	4,79	/
	20	15,525	13,119	12,056	10,993	6,868	/	4,80	5,30	5,64	5,98	5,58	/
W15	43	7,328	5,833	5,359	4,885	3,048	/	2,43	2,61	2,77	2,93	2,72	/
	40	10,665	9,282	8,445	7,608	4,551	/	2,72	3,00	3,18	3,36	3,11	/
	35	15,255	12,570	11,470	10,370	6,285	/	3,13	3,45	3,69	3,93	3,69	/
	30	15,935	13,677	12,361	11,046	6,406	/	3,49	3,83	4,07	4,31	4,01	/
	25	16,615	14,056	12,721	11,386	6,646	/	3,99	4,35	4,63	4,91	4,58	/
	20	14,870	12,396	11,300	10,204	6,156	/	4,47	4,92	5,25	5,57	5,21	/
W10	43	6,108	4,800	4,351	3,903	2,296	/	1,87	1,97	2,09	2,20	2,03	/
	40	9,873	8,346	7,543	6,739	3,907	/	2,28	2,49	2,63	2,78	2,56	/
	35	13,718	11,263	10,166	9,070	5,227	/	2,58	2,81	2,99	3,16	2,94	/
	30	14,103	11,752	10,020	8,288	6,555	4,823	3,11	3,37	3,41	3,45	3,49	3,53
	25	14,487	11,894	10,152	8,410	6,668	4,926	3,77	4,12	4,17	4,22	4,27	4,32
	20	12,761	10,318	8,868	7,418	5,967	4,517	4,04	4,40	4,45	4,49	4,54	4,58
W7	43	5,833	4,660	3,970	3,281	2,591	1,901	1,63	1,70	1,71	1,73	1,74	1,75
	40	9,279	7,692	6,921	6,150	3,490	/	2,02	2,20	2,32	2,43	2,22	/
	35	12,835	12,400	10,651	8,602	6,553	4,504	2,35	2,50	2,58	2,62	2,65	2,68
	30	12,791	10,378	8,901	7,424	5,946	4,469	2,86	3,08	3,11	3,13	3,16	3,18
	25	12,948	10,431	8,956	7,482	6,007	4,532	3,53	3,80	3,84	3,87	3,91	3,94
	20	10,802	8,579	7,725	6,872	3,915	/	3,88	4,16	4,41	4,66	4,32	/
W5	43	5,196	4,266	3,565	2,863	2,162	1,460	1,40	1,45	1,46	1,47	1,47	1,48
	40	8,109	6,620	5,953	5,286	2,990	/	1,79	1,92	2,01	2,11	1,91	/
	35	10,380	8,065	7,261	6,457	3,675	/	2,16	2,27	2,40	2,53	2,33	/
	30	10,493	8,440	7,643	6,846	4,008	/	2,65	2,82	2,98	3,14	2,88	/
	25	10,606	8,400	7,618	6,837	4,030	/	3,32	3,52	3,72	3,92	3,60	/
	20	8,173	6,372	5,824	5,276	3,220	/	3,77	3,96	4,20	4,44	4,12	/

Pompy ciepła do grzania / chłodzenia ze zintegrowanym zasobnikiem c.w.u.

OMNIA ST 3.2 HI6 16T – MOC GRZEWCZA [WYDAJNOŚĆ 100%]

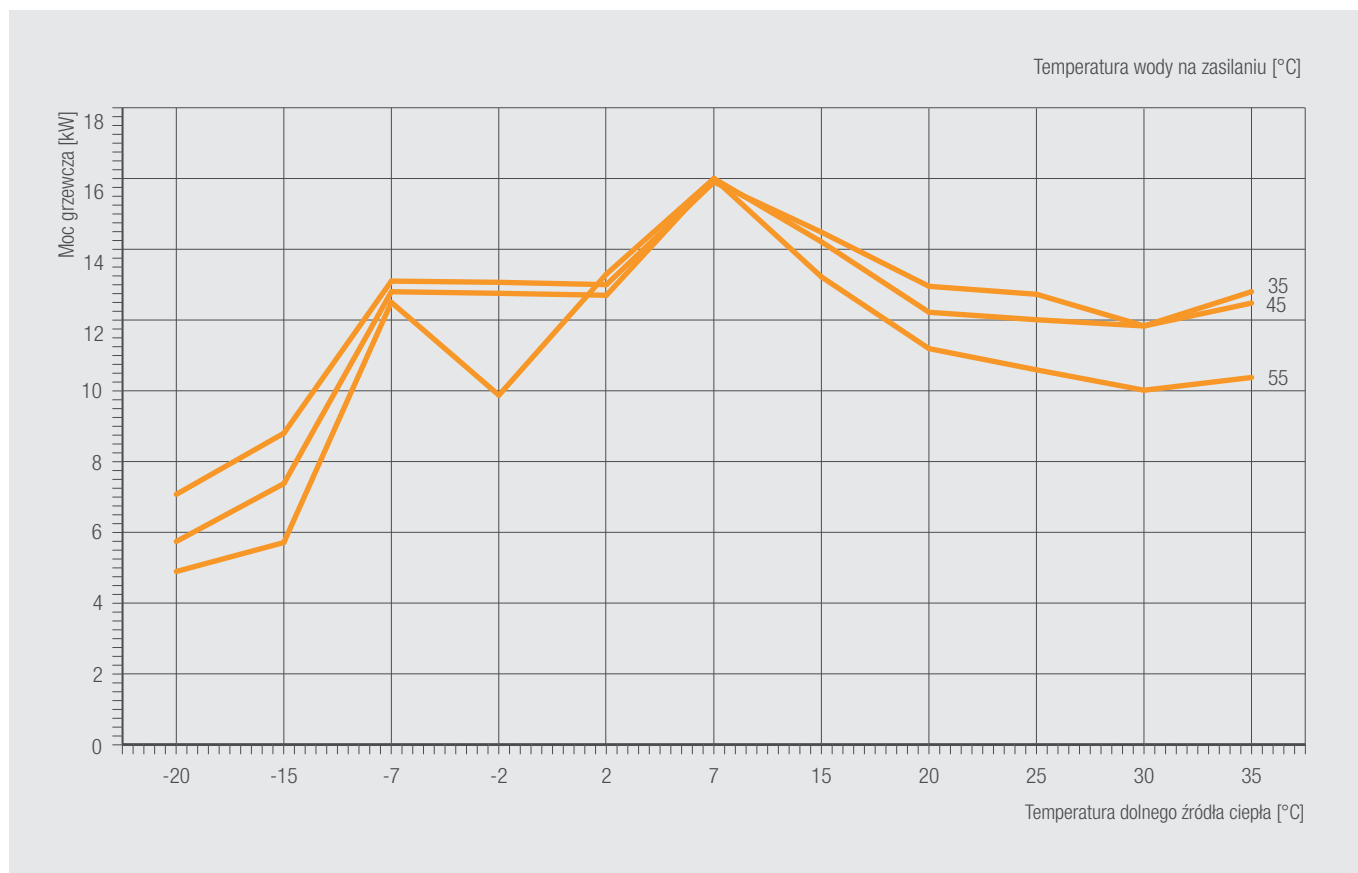

5

OMNIA ST 3.2 HI6 16T – COP [WYDAJNOŚĆ 100%]

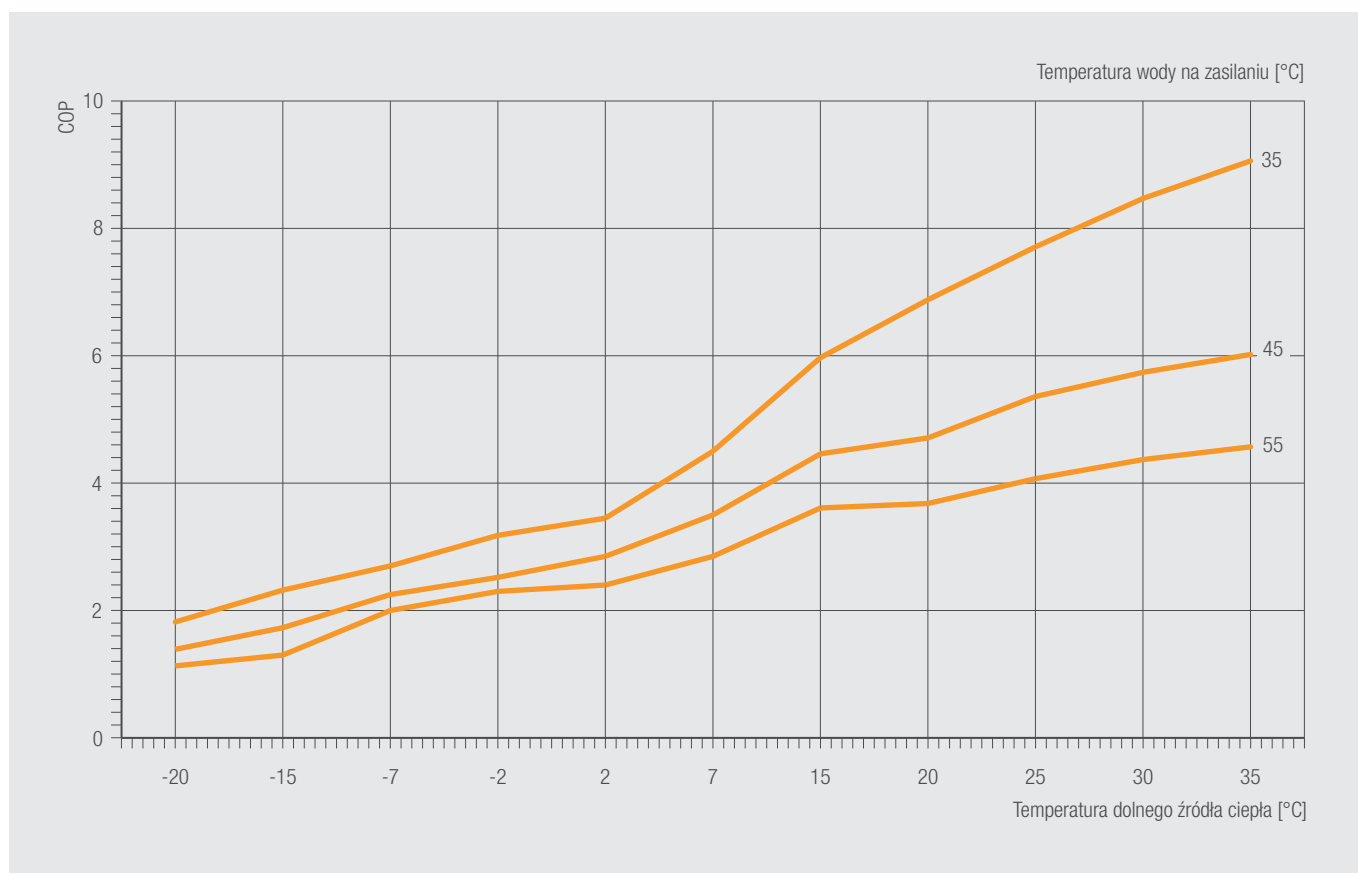

Pompy ciepła do grzania / chłodzenia ze zintegrowanym zasobnikiem c.w.u.

OMNIA ST 3.2 HI6 16T WYDAJNOŚĆ [GRZANIE] – DANE ROZSZERZONE

GÓRNE ŹRÓDŁO [°C]	DOLNE ŹRÓDŁO [°C]	WYDAJNOŚĆ (KW)						COP					
		130%	100%	90%	70%	50%	30%	130%	100%	90%	70%	50%	30%
W30	-20	9,712	8,498	7,041	5,584	/	/	2,19	2,37	2,39	2,40	/	/
	-15	11,268	9,352	7,859	6,366	/	/	2,45	2,66	2,69	2,72	/	/
	-7	14,091	13,542	11,397	9,251	7,106	4,960	2,88	3,05	3,09	3,13	3,17	3,21
	-2	14,356	13,326	11,342	9,357	7,373	5,388	3,44	3,66	3,71	3,76	3,81	3,86
	2	15,096	13,097	11,245	9,394	7,542	5,690	3,91	4,12	4,18	4,23	4,29	4,34
	7	16,912	16,143	13,525	10,906	8,288	5,669	4,60	5,11	5,18	5,25	5,31	5,38
	15	18,522	14,566	13,165	11,765	6,824	/	6,05	6,89	7,33	7,76	7,22	/
	20	16,809	13,164	12,090	11,015	6,864	/	7,10	7,89	8,39	8,89	8,27	/
	25	16,185	12,681	11,754	10,827	7,004	/	7,26	8,06	8,57	9,08	8,45	/
	30	15,461	12,230	9,903	7,576	/	/	8,21	9,06	9,27	9,48	/	/
W35	-20	8,159	7,073	5,842	4,610	/	/	1,71	1,82	1,84	1,85	/	/
	-15	10,707	8,801	7,372	5,942	/	/	2,17	2,32	2,35	2,38	/	/
	-7	13,868	13,100	11,073	9,046	7,019	4,992	2,67	2,70	2,75	2,84	2,90	2,97
	-2	14,128	13,066	11,133	9,200	7,267	5,334	3,10	3,18	3,26	3,33	3,41	3,48
	2	14,716	13,000	11,206	9,411	7,617	5,822	3,43	3,45	3,61	3,78	3,94	4,10
	7	16,791	15,900	13,533	11,166	8,798	6,431	4,43	4,50	4,65	4,79	4,94	5,08
	15	18,407	14,483	13,230	11,977	7,293	/	5,41	5,97	6,35	6,73	6,26	/
	20	16,704	12,953	11,977	11,001	7,048	/	6,21	6,88	7,31	7,75	7,21	/
	25	16,237	12,728	11,884	11,039	7,343	/	6,94	7,71	8,19	8,68	8,07	/
	30	15,369	11,834	10,105	8,376	/	/	7,68	8,47	8,59	8,70	/	/
W40	-20	7,479	6,589	5,475	4,360	/	/	1,57	1,65	1,67	1,68	/	/
	-15	10,065	8,414	7,091	5,767	/	/	1,92	2,03	2,06	2,08	/	/
	-7	13,839	13,085	11,208	9,331	7,454	5,577	2,50	2,63	2,67	2,72	2,76	2,80
	-2	13,843	12,934	11,625	10,315	5,821	/	2,75	2,87	3,08	3,29	3,11	/
	2	14,476	12,717	11,584	10,451	6,285	/	3,05	3,20	3,46	3,72	3,56	/
	7	16,354	15,740	13,547	11,354	6,967	/	3,85	3,94	4,07	4,20	4,33	/
	15	18,255	14,176	13,311	12,445	8,452	/	4,48	4,98	5,30	5,61	5,22	/
	20	16,393	12,649	10,412	8,175	/	/	5,12	5,75	5,89	6,02	/	/
	25	16,149	12,670	10,331	7,992	/	/	5,81	7,22	7,02	6,82	/	/
	30	15,405	12,406	10,657	8,907	/	/	6,49	7,98	7,67	7,36	/	/
W45	-20	6,546	5,741	4,998	4,255	/	/	1,35	1,39	1,38	1,37	/	/
	-15	9,029	7,377	6,578	5,779	/	/	1,68	1,73	1,73	1,73	/	/
	-7	13,128	12,800	11,797	10,795	6,827	/	2,18	2,25	2,40	2,55	2,38	/
	-2	13,717	12,755	11,914	11,072	7,376	/	2,46	2,52	2,70	2,88	2,71	/
	2	14,730	12,700	10,408	8,116	/	/	2,72	2,85	3,02	3,19	/	/
	7	16,615	16,000	14,881	13,762	9,022	/	3,53	3,50	3,81	4,12	3,99	/
	15	18,525	14,209	12,236	10,263	/	/	4,09	4,46	4,55	4,64	/	/
	20	16,109	12,219	10,628	9,037	/	/	4,28	4,71	4,80	4,89	/	/
	25	15,728	12,008	10,494	8,980	/	/	4,87	5,36	5,47	5,57	/	/
	30	15,046	11,832	10,355	8,878	/	/	5,46	5,74	5,89	6,03	/	/
W50	-20	5,850	5,154	4,625	4,095	/	/	1,29	1,33	1,33	1,32	/	/
	-15	7,532	6,184	5,691	5,197	/	/	1,42	1,47	1,47	1,47	/	/
	-7	12,859	12,379	11,503	10,628	6,944	/	2,07	2,12	2,25	2,37	2,19	/
	-2	13,183	12,642	11,819	10,996	7,351	/	2,37	2,42	2,58	2,74	2,56	/
	2	14,083	13,021	10,541	8,060	/	/	2,61	2,67	2,78	2,89	/	/
	7	16,203	15,966	14,851	13,737	9,010	/	3,17	3,24	3,47	3,70	3,49	/
	15	17,825	13,387	12,193	10,998	/	/	3,72	3,92	4,02	4,12	/	/
	20	14,616	10,852	9,986	9,120	/	/	3,60	3,84	3,94	4,03	/	/
	25	14,515	10,850	10,027	9,203	/	/	4,20	4,47	4,58	4,69	/	/
	30	14,314	10,883	10,065	9,247	/	/	4,79	5,07	5,20	5,33	/	/
W55	-20	5,365	4,893	4,351	3,809	/	/	1,13	1,13	1,13	1,13	/	/
	-15	6,823	5,711	5,244	4,776	/	/	1,29	1,30	1,30	1,30	/	/
	-7	12,482	12,500	11,644	10,788	7,115	/	2,03	2,00	2,15	2,29	2,17	/
	-2	12,721	9,875	8,645	7,415	/	/	2,20	2,30	2,34	2,37	/	/
	2	13,654	13,300	10,768	8,235	/	/	2,38	2,40	2,54	2,67	/	/
	7	16,195	16,000	12,983	9,965	/	/	2,89	2,85	3,02	3,19	/	/
	15	17,462	13,219	11,350	/	/	/	3,42	3,61	3,75	/	/	/
	20	14,952	11,192	9,823	/	/	/	3,46	3,68	3,83	/	/	/
	25	14,057	10,592	9,376	/	/	/	3,82	4,07	4,23	/	/	/
	30	13,562	10,016	8,950	/	/	/	4,18	4,37	4,59	/	/	/
W60	-15	6,423	5,434	4,625	/	/	/	1,15	1,14	1,15	/	/	/
	-7	8,249	7,690	6,526	5,362	/	/	1,33	1,37	1,39	1,41	/	/
	-2	9,092	8,068	7,037	6,005	/	/	1,58	1,62	1,66	1,69	/	/
	2	11,025	8,922	8,165	7,407	/	/	1,89	2,01	2,09	2,16	/	/
	7	14,057	13,191	11,326	9,460	/	/	2,63	2,72	2,80	2,87	/	/
	15	14,745	11,590	10,469	/	/	/	3,06	3,19	3,32	/	/	/
	20	13,139	10,216	9,421	/	/	/	3,00	3,15	3,28	/	/	/
25	12,730	9,726	9,037	/	/	/	3,07	3,23	3,36	/	/	/	
30	12,342	10,065	9,045	/	/	/	3,10	3,23	3,40	/	/	/	

Pompy ciepła do grzania / chłodzenia ze zintegrowanym zasobnikiem c.w.u.

OMNIA ST 3.2 HI6 16T – MOC CHŁODNICZA [WYDAJNOŚĆ 100%]

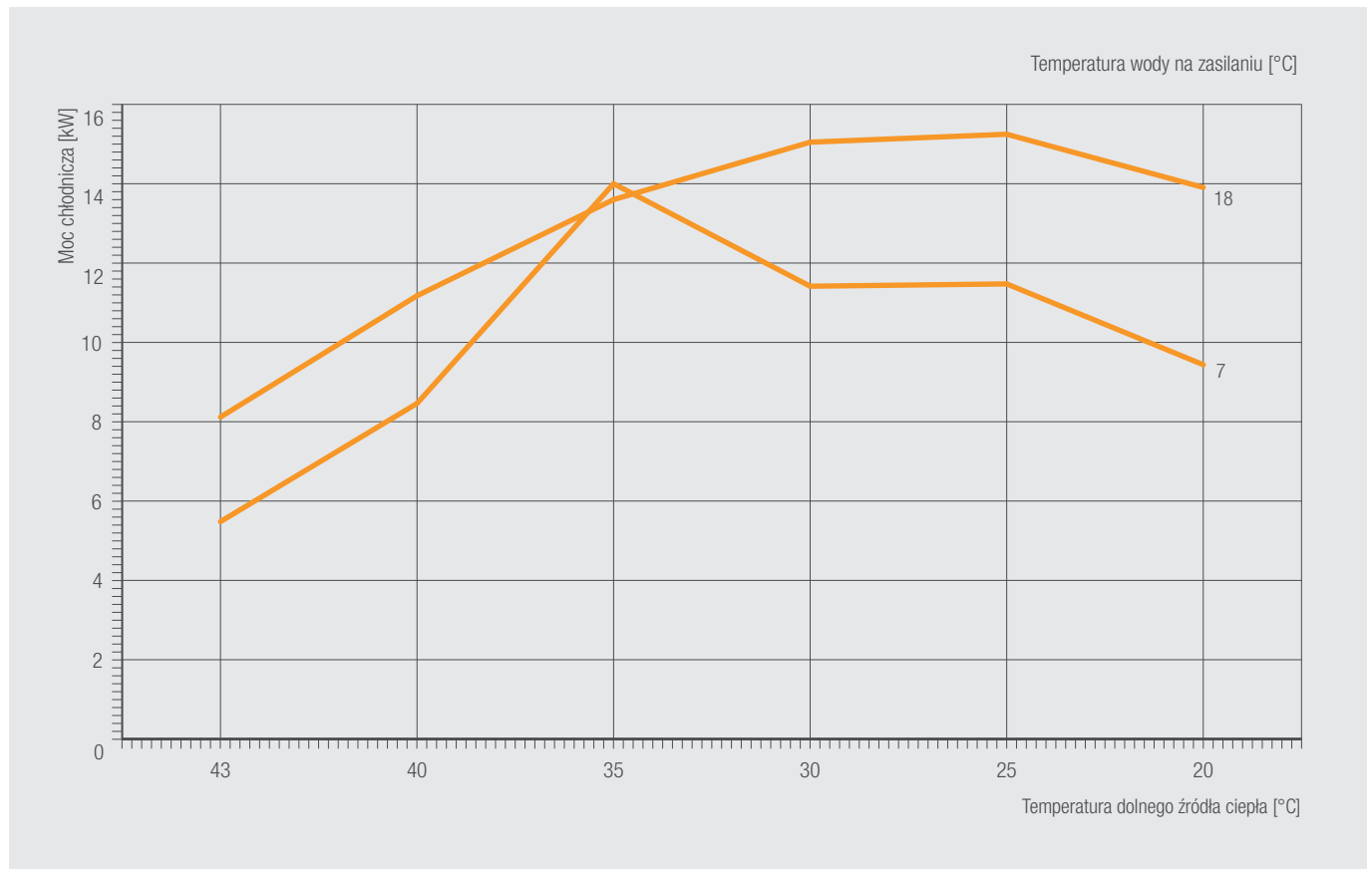

5

OMNIA ST 3.2 HI6 16T – EER [WYDAJNOŚĆ 100%]

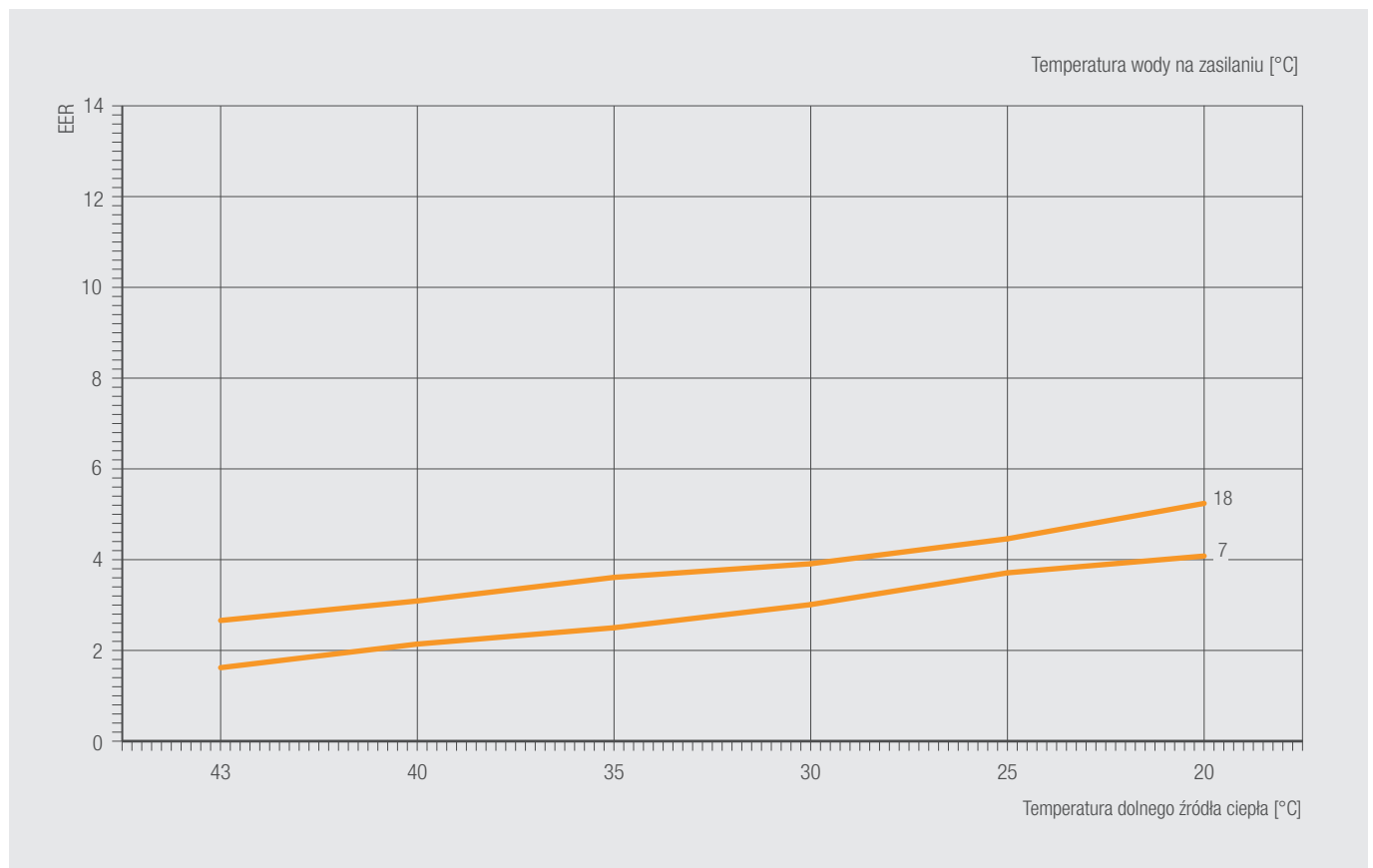

Pompy ciepła do grzania / chłodzenia ze zintegrowanym zasobnikiem c.w.u.

OMNIA ST 3.2 HI6 16T WYDAJNOŚĆ [CHŁODZENIE] – DANE ROZSZERZONE

GÓRNE ŹRÓDŁO [°C]	DOLNE ŹRÓDŁO [°C]	WYDAJNOŚĆ (KW)						EER					
		130%	100%	90%	70%	50%	30%	130%	100%	90%	70%	50%	30%
W18	43	9,829	8,117	7,437	6,758	4,170	/	2,44	2,66	2,82	2,98	2,75	/
	40	12,670	11,176	10,237	9,298	5,730	/	2,77	3,09	3,27	3,45	3,19	/
	35	16,498	13,600	13,524	12,148	7,188	/	3,13	3,61	3,65	3,91	3,70	/
	30	17,244	15,047	13,706	12,364	7,433	/	3,57	3,91	4,16	4,41	4,10	/
	25	17,719	15,247	13,909	12,571	7,610	/	4,04	4,46	4,74	5,03	4,68	/
	20	16,456	13,906	12,779	11,652	7,280	/	4,75	5,24	5,58	5,92	5,53	/
W15	43	9,013	7,174	6,591	6,008	3,749	/	2,31	2,48	2,63	2,78	2,58	/
	40	11,732	10,210	9,289	8,369	5,006	/	2,65	2,93	3,10	3,28	3,03	/
	35	16,476	13,576	12,388	11,200	6,788	/	2,94	3,24	3,47	3,69	3,47	/
	30	17,210	14,771	13,350	11,929	6,918	/	3,41	3,74	3,97	4,21	3,91	/
	25	17,446	14,759	13,357	11,955	6,978	/	3,90	4,25	4,52	4,80	4,47	/
	20	15,762	13,139	11,977	10,816	6,526	/	4,42	4,87	5,19	5,51	5,15	/
W10	43	7,329	5,761	5,223	4,684	2,756	/	1,78	1,87	1,98	2,09	1,93	/
	40	10,860	9,180	8,296	7,412	4,297	/	2,22	2,43	2,57	2,71	2,50	/
	35	15,090	12,389	11,182	9,976	5,749	/	2,52	2,75	2,92	3,09	2,87	/
	30	15,513	12,927	11,022	9,116	7,211	5,305	3,04	3,29	3,33	3,37	3,40	3,44
	25	15,936	13,083	11,167	9,251	7,334	5,418	3,69	4,02	4,07	4,12	4,17	4,22
	20	14,037	11,350	9,755	8,160	6,564	4,969	3,96	4,31	4,36	4,40	4,45	4,49
W7	43	6,865	5,482	4,673	3,863	3,054	2,244	1,54	1,62	1,63	1,64	1,65	1,66
	40	10,207	8,461	7,613	6,765	3,839	3,198	1,97	2,14	2,26	2,37	2,17	2,04
	35	14,178	14,000	11,739	9,477	7,216	4,954	2,30	2,50	2,48	2,51	2,53	2,56
	30	14,261	11,416	9,791	8,166	6,541	4,916	2,79	3,01	3,04	3,06	3,09	3,11
	25	14,243	11,474	9,852	8,230	6,607	4,985	3,45	3,71	3,75	3,78	3,82	3,85
	20	11,882	9,437	8,498	7,559	4,307	/	3,80	4,08	4,33	4,58	4,24	/
W5	43	5,975	4,906	4,099	3,293	2,486	1,679	1,33	1,38	1,39	1,40	1,40	1,41
	40	8,920	7,282	6,548	5,814	3,289	/	1,75	1,87	1,96	2,05	1,86	/
	35	11,418	8,872	7,987	7,103	4,042	/	2,11	2,21	2,34	2,46	2,27	/
	30	11,542	9,284	8,408	7,531	4,409	/	2,59	2,75	2,90	3,06	2,81	/
	25	11,667	9,240	8,380	7,520	4,433	/	3,25	3,43	3,63	3,82	3,52	/
	20	8,991	7,009	6,406	5,803	3,542	/	3,70	3,88	4,12	4,36	4,04	/

Pompy ciepła do grzania / chłodzenia ze zintegrowanym zasobnikiem c.w.u.

SCHEMATY HYDRAULICZNE

UKŁAD Z BUFOREM GRZEWNYM W FUNKCJI SPRZĘGŁA

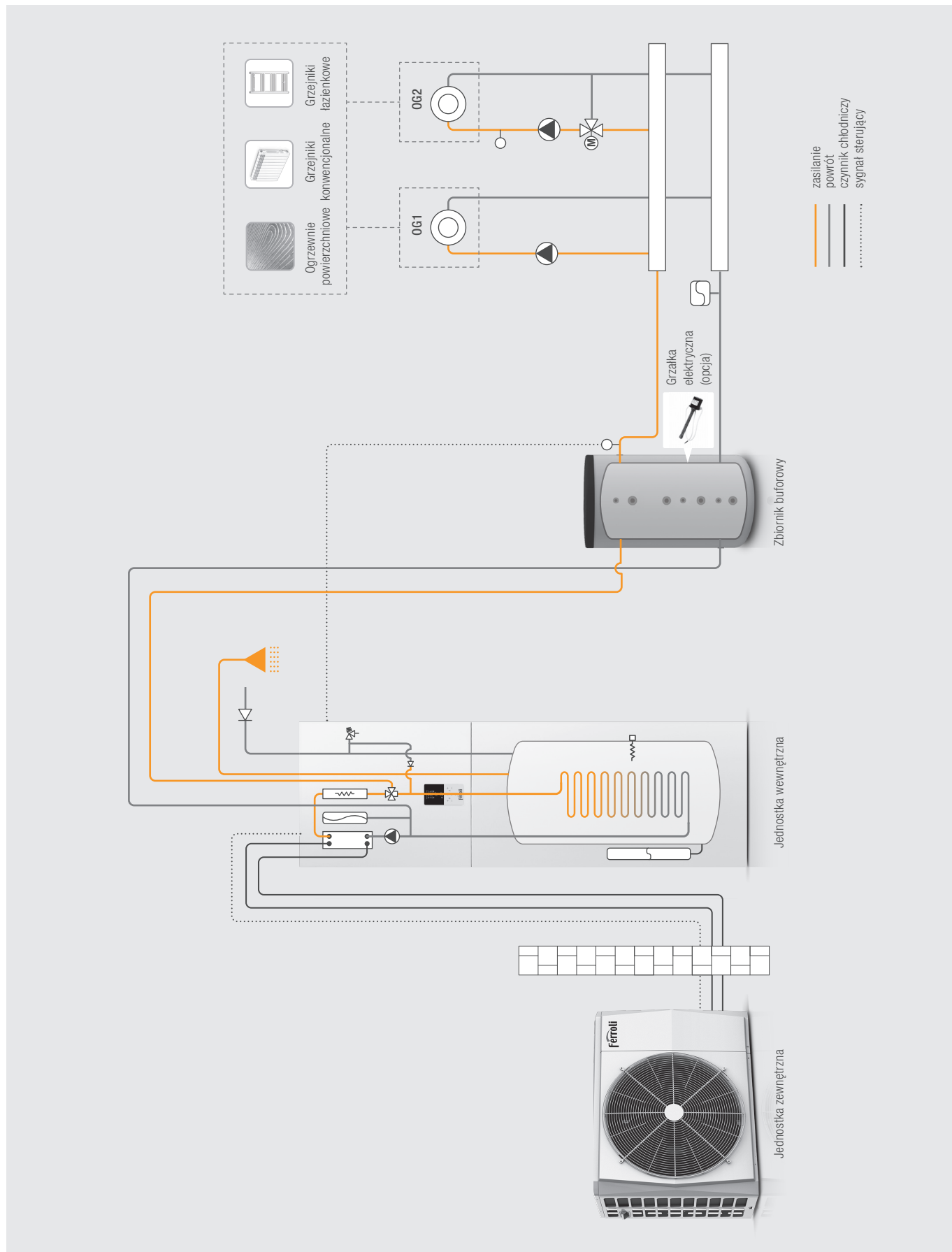

UKŁAD Z BUFOREM GRZEW CZYM I BY-PASSEM

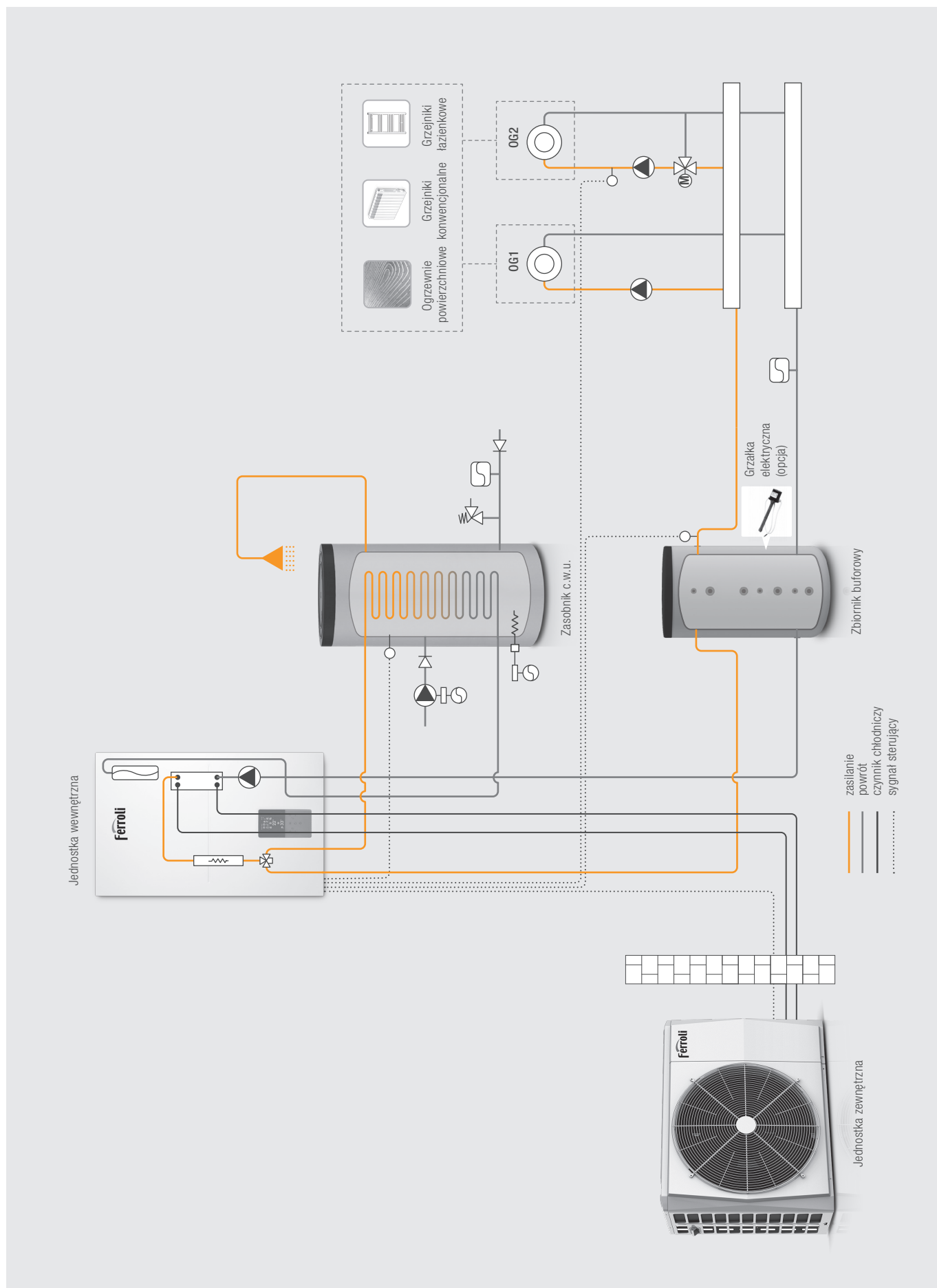

Pompy ciepła do grzania / chłodzenia ze zintegrowanym zasobnikiem c.w.u.

UKŁAD BEZ ZBIORNIKA BUFOROWEGO

